



## BELLUZZI - FIORAVANTI

ISTITUTO DI ISTRUZIONE SUPERIORE

C.F. 91337340375  
via G. D. Cassini, 3 - 40133 BOLOGNA  
Tel. 051 3519711 - FAX 051 563656  
[www.belluzzifioravanti.it](http://www.belluzzifioravanti.it) - [bois02300g@istruzione.it](mailto:bois02300g@istruzione.it)

Determina protocollo n° vedi a margine

Bologna - 14/11/2023

Agli atti All'albo on line  
Alla sezione  
AT dedicata Al sito web  
[www.iisbelluzzifioravanti.it](http://www.iisbelluzzifioravanti.it)  
\_ sezione  
dedicata

**cig A024D8A199 cup J34D22003720006 - Identificativo progetto: M4C113.2-2022-962-P-12973 -  
Importo finanziato: 164.644,23 € CUP J34d22003720006 - ACQUISTO CON FONDI PNNR LABS  
LABORATORIO DI MECCANICA NUOVA OFFICINA**

**Affidamento Diretto**, Articolo 50. Procedure per l'affidamento. (DLGS\_36/2023) **Trattativa diretta con unico fornitore**

**Oggetto: DETERMINA Aggiudicazione Definitiva per l'affidamento diretto di " di uno dei tre nuovi laboratori per supporto nuovo indirizzo e implementazione/aggiornamento delle officine. L'obiettivo è dotare l'IS degli spazi attrezzati che mancano per sviluppare i progetti e i percorsi curriculari che le relazioni con il territorio e il suo tessuto produttivo suggeriscono saranno di rilievo per i prossimi anni.", ai sensi dell'art. 1, comma 2, lett. a della Legge 11 settembre 2020, n. 120 e ss.mm.ii. e Affidamento Diretto, Articolo 50. Procedure per l'affidamento. (DLGS\_36/2023) Trattativa diretta con unico fornitore , su Mepa tramite trattativa diretta PNNR, , per un importo contrattuale pari a € 32.340,00 (IVA esclusa) (pari a € 39.454,80 IVA inclusa)**

**IL DIRIGENTE SCOLASTICO**

**Firmato digitalmente da VINCENZO MANGANARO**

**BOIS02300G - AEZAJMI - REGISTRO PROTOCOLLO - 0015712 - 14/11/2023 - VI.3 - U**

**VISTO** il R.D. 18 novembre 1923, n. 2440, concernente l'amministrazione del Patrimonio e la Contabilità Generale dello Stato ed il relativo regolamento approvato con R.D. 23 maggio 1924, n. 827 e ss.mm.ii.;

**VISTO** il D.I. n. 129/2018 "Regolamento recante istruzioni generali sulla gestione amministrativo-contabile delle istituzioni scolastiche, ai sensi dell'articolo 1, comma 143, della Legge 13 luglio 2015, n. 107";

**VISTO** il Decreto Legislativo 30 marzo 2001, n. 165 recante "Norme generali sull'ordinamento del lavoro alle dipendenze delle Amministrazioni Pubbliche" e ss.mm.ii.;

**VISTA** la Legge 7 agosto 1990, n. 241 "Nuove norme in materia di procedimento amministrativo e di diritto di accesso ai documenti amministrativi" e ss.mm.ii.;

**VISTA** la Legge 15 marzo 1997 n. 59, concernente "Delega al Governo per il conferimento di funzioni e compiti alle regioni ed enti locali, per la riforma della Pubblica Amministrazione e per la semplificazione amministrativa";

**VISTO** il D.P.R. 8 marzo 1999, n. 275, concernente il Regolamento recante norme in materia di autonomia delle Istituzioni Scolastiche, ai sensi dell'art. 21 della Legge 15 marzo 1997, n. 59;

**VISTA** la Legge 17 luglio 2020, n. 77 (in S.O. n. 25, relativo alla G.U. 18/07/2020, n. 180), conversione in legge, con modificazioni, del D.L. 19 maggio 2020, n. 34;

**VISTA** la Legge 29/07/2021, n. 108, conversione in legge, con modificazioni, del Decreto-Legge 31 maggio 2021, n. 77, recante governance del Piano nazionale di ripresa e resilienza e prime misure di rafforzamento delle strutture amministrative e di accelerazione e snellimento delle procedure;

**VISTO** il decreto legislativo recante il codice dei contratti pubblici n. 36 del 31 marzo 2023, approvato dal consiglio dei ministri nella seduta del 28 marzo 2023, attuativo dell'articolo 1 della legge 21 giugno 2022, n. 78;

**VISTO** l'art. 224 del D.Lgs. 31 marzo 2023, n. 36, rubricato "Disposizioni ulteriori";

**VISTO** l'art. 225 del D.Lgs. 31 marzo 2023, n. 36 recante "Disposizioni transitorie e di coordinamento";

**VISTO** in particolare l'art. 225, comma 8, del D.Lgs. 36/2023 che recita "In relazione alle procedure di affidamento e ai contratti riguardanti investimenti pubblici, anche suddivisi in lotti, finanziati in tutto o in parte con le risorse previste dal PNRR e dal PNC, nonché dai programmi cofinanziati dai fondi strutturali dell'Unione europea, ivi comprese le infrastrutture di supporto ad essi connesse, anche se non finanziate con dette risorse, si applicano, anche dopo il 1° luglio 2023, le disposizioni di cui al decreto-legge n. 77 del 2021, convertito, con modificazioni, dalla legge n. 108 del 2021, al decreto-legge 24 febbraio 2023, n. 13, nonché le specifiche disposizioni legislative finalizzate a semplificare e agevolare la realizzazione degli obiettivi stabiliti dal PNRR, dal PNC nonché dal Piano nazionale integrato per l'energia e il clima 2030 di cui al regolamento (UE) 2018/1999 del Parlamento europeo e del Consiglio, dell'11 dicembre 2018";

**VISTO** il D.Lgs. 18 aprile 2016, n. 50, recante «Codice dei contratti pubblici», e ss.mm.ii., per quanto applicabile limitatamente alle disposizioni transitorie di cui all'art. 225, comma 8 del D. Lgs. 36/2023;

**VISTO** il Decreto-legge 24 febbraio 2023, n. 13 recante Disposizioni urgenti per il rilancio del settore dei contratti pubblici, per l'accelerazione degli interventi infrastrutturali, di rigenerazione urbana e di ricostruzione a seguito di eventi sismici;

**VISTO** in particolare l'art. 14, comma 4, del Decreto Legge 24 febbraio 2023, n. 13 che limitatamente agli interventi finanziati, in tutto o in parte, con le risorse previste dal PNRR e dal PNC, continuano ad applicarsi fino

al 31 dicembre 2023, salvo che sia previsto un termine più lungo, le disposizioni di cui agli articoli 1, 2, ad esclusione del comma 4, 3, 5, 6, 8 e 13 del decreto-legge 16 luglio 2020, n. 76, convertito, con modificazioni, dalla legge 11 settembre 2020, n.120;

**TENUTO CONTO** delle funzioni e dei poteri del Dirigente Scolastico in materia negoziale, come definiti dall'articolo 25, comma 2, del Decreto Legislativo 30 marzo 2001, n. 165, dall'articolo 1, comma 78, della legge n. 107 del 2015 e dagli articoli 3 e 44 del citato D.I. 129/2018;

**VISTO** il Piano Triennale dell'Offerta Formativa (PTOF);

**VISTO** il decreto prot. n. 005745 - 19/04/2023 di formale assunzione al Programma Annuale E.F. 2023 del finanziamento citato;

**VISTO** l'art. 17, comma 1, del D.Lgs. 36/2023 il quale prevede che "Prima dell'avvio delle procedure di affidamento dei contratti pubblici le stazioni appaltanti e gli enti concedenti, con apposito atto, adottano la decisione di contrarre individuando gli elementi essenziali del contratto e i criteri di selezione degli operatori economici e delle offerte;

**VISTO** l'art. 17 comma 2 del D.Lgs. 36/2023 che recita "In caso di affidamento diretto, l'atto di cui al comma 1 individua l'oggetto, l'importo e il contraente, unitamente alle ragioni della sua scelta, ai requisiti di carattere generale e, se necessari, a quelli inerenti alla capacità economico- finanziaria e tecnico-professionale."

**VISTO** in particolare l'art. 50, comma 1, lett. b) del D.Lgs 36/2023 ai sensi del quale "le stazioni appaltanti procedono all'affidamento dei contratti di lavori, servizi e forniture di importo inferiore alle soglie di cui all'articolo 14 mediante affidamento diretto dei servizi e forniture, ivi compresi i servizi di ingegneria e architettura e l'attività di progettazione, di importo inferiore a 140.000 euro, anche senza consultazione di più operatori economici, assicurando che siano scelti soggetti in possesso di documentate esperienze pregresse idonee all'esecuzione delle prestazioni contrattuali, anche individuati tra gli iscritti in elenchi o albi istituiti dalla stazione appaltante;

**VISTO** l'Allegato II.1 al D.Lgs. 36/2023 recante "Elenchi degli operatori economici e indagini di mercato per gli affidamenti di contratti di importo inferiore alle soglie di rilevanza europea";

**VISTO** l'art. 1, comma 449, della L. 296 del 2006, come modificato dall'art. 1, comma 495, L. n. 208 del 2015, che prevede che tutte le amministrazioni statali centrali e periferiche, ivi comprese le scuole di ogni ordine e grado, sono tenute ad approvvigionarsi utilizzando le convenzioni stipulate da Consip S.p.A.;

**VISTO** l'art. 1, comma 583, della L. 27 dicembre 2019, n. 160, ai sensi del quale, fermo restando quanto previsto dal citato art. 1, commi 449 e 450, della L. 296/2006, le amministrazioni statali centrali e periferiche, ivi compresi gli istituti e le scuole di ogni ordine e grado, sono tenute ad approvvigionarsi attraverso gli accordi quadro stipulati da Consip S.p.A. o il Sistema Dinamico di Acquisizione (SDAPA) realizzato e gestito da Consip S.p.A.;

**PRESO ATTO** che la linea di finanziamento che interessa codesta scuola è:

PIANO NAZIONALE DI RIPRESA E RESILIENZA MISSIONE 4: ISTRUZIONE E RICERCA  
Componente 1 – Potenziamiento dell'offerta dei servizi di istruzione: dagli asili nido alle Università  
Investimento 3.2: Scuola 4.0 Azione 2 - Next generation labs – Laboratori per le professioni digitali del futuro- Progettazione di tre nuovi laboratori per supporto nuovo indirizzo e implementazione/aggiornamento delle officine. L'obiettivo è dotare l'IS degli spazi attrezzati che mancano per sviluppare i progetti e i percorsi curricolari che le relazioni con il territorio e il suo tessuto produttivo suggeriscono saranno di rilievo per i prossimi anni.

**VISTO** l'accordo di concessione prot. n. 48667 del 18/03/2023, firmato dal Ministero dell'istruzione e del merito, rappresentato dalla dott.ssa Montesarchio, Direttore generale e coordinatrice dell'Unità di missione per il Piano nazionale di ripresa e resilienza, che autorizza l'attuazione del progetto  
Identificativo progetto: CUP: J34d22003720006 Importo finanziato: 164.644,23 € Identificativo progetto: M4C1I3.2-2022-962-P-12973

**VISTA** la delibera n. Consiglio di Istituto e del Collegio dei docenti di adesione al progetto;

**VISTA** la Legge n. 208/2015, art. 1, comma 512, il quale dispone che "Al fine di garantire l'ottimizzazione e la razionalizzazione degli acquisti di beni e servizi informatici e di connettività, fermi restando gli obblighi di acquisizione centralizzata previsti per i beni e servizi dalla normativa vigente, le amministrazioni pubbliche e le società inserite nel conto economico

*consolidato della pubblica amministrazione, come individuate dall'Istituto nazionale di statistica (ISTAT) ai sensi dell'articolo 1 della Legge 31 dicembre 2009, n. 196, provvedono ai propri approvvigionamenti esclusivamente tramite gli strumenti di acquisto e di negoziazione di Consip Spa o dei soggetti aggregatori, ivi comprese le centrali di committenza regionali, per i beni e i servizi disponibili presso gli stessi soggetti." (Convenzioni quadro, Accordi quadro, Me.PA., Sistema Dinamico di Acquisizione);*

**VISTA** la Legge 11 settembre 2020, n. 120, conversione in legge, con modificazioni, del Decreto-Legge 16 luglio 2020, n. 76, recante «Misure urgenti per la semplificazione e l'innovazione digitali» (c.d. Decreto Semplificazioni);

**VISTO** l'art. 45, comma 2, lett. a) del D.I. 129/2018, il quale prevede che «Al Consiglio d'Istituto spettano le deliberazioni relative alla determinazione, nei limiti stabiliti dalla normativa vigente in materia, dei criteri e dei limiti per lo svolgimento, da parte del dirigente scolastico, delle seguenti attività negoziali: a) affidamenti di lavori, servizi e forniture, secondo quanto disposto dal decreto legislativo 18 aprile 2016, n. 50 e dalle relative previsioni di attuazione, di importo superiore a 10.000,00 euro»;

**VISTO** l'art. 55, comma 1 lett. b), n. 2 del D.I. 77/2021, convertito nella legge 29 luglio 2021, il quale dispone che «per le misure relative alla transizione digitale delle scuole, al contrasto alla dispersione scolastica e alla formazione del personale scolastico da realizzare nell'ambito del PNRR:

2) i dirigenti scolastici con riferimento all'attuazione degli interventi ricompresi e complessivo PNRR, procedono agli affidamenti nel rispetto delle soglie di cui al decreto-legge 16 luglio 2020, n. 76, convertito, con modificazioni, dalla legge 11 settembre 2020, n. 120, come modificato dal presente decreto, anche in deroga a quanto previsto dall'articolo 45, comma 2, lettera a), del decreto del Ministro dell'istruzione, dell'università e della ricerca 28 agosto 2018, n. 129»;

**VISTA** la decisione di esecuzione del Consiglio UE – ECOFIN, del 13 luglio 2021, recante «Approvazione della Valutazione del Piano Nazionale di Ripresa e Resilienza dell'Italia»;

**VISTO** il Decreto del Ministro dell'Economia e delle Finanze del 6 agosto 2021, relativo all'assegnazione delle risorse in favore di ciascuna Amministrazione titolare degli investimenti del PNRR e corrispondenti milestone e target;

**VISTO** il Decreto del Ministro dell'Economia e delle Finanze dell'11 ottobre 2021, che definisce procedure amministrativo contabili in ordine alla gestione del Fondo di rotazione, al flusso degli accreditati, alle richieste di pagamento, alle modalità di rendicontazione per l'attuazione dell'iniziativa Next GenerationEU Italia;

**VISTA** la Circolare del 14 ottobre 2021, n. 21 del Ministero dell'economia e delle finanze – Dipartimento della ragioneria generale dello Stato - Servizio centrale per il PNRR, recante «Trasmissione delle Istruzioni Tecniche per la selezione dei progetti PNRR»;

**VISTA** la Circolare del 29 ottobre 2021, n. 25 del Ministero dell'economia e delle finanze – Dipartimento della ragioneria generale dello Stato - Servizio centrale per il PNRR, recante «Rilevazione periodica avvisi, bandi e altre procedure di attivazione degli investimenti»;

**VISTA** la Circolare del 18 gennaio 2022, n. 4 del Ministero dell'Economia e delle Finanze – Dipartimento della ragioneria generale dello Stato - Servizio centrale per il PNRR, recante «Piano Nazionale di Ripresa e Resilienza (PNRR) - art. 1 comma 1 del decreto-legge n. 80 del 2021- indicazioni attuative»;

**VISTA** la Circolare del 24 gennaio 2022, n. 6 del Ministero dell'Economia e delle Finanze – Dipartimento della Ragioneria generale dello Stato – recante «Piano Nazionale di Ripresa e Resilienza

(PNRR) – Servizi di assistenza tecnica per le Amministrazioni titolari di interventi soggetti attuatori del PNRR»;

**VISTA** la Circolare del 10 febbraio 2022, n. 9 del Ministero dell'Economia e delle Finanze – Dipartimento della Ragioneria generale dello Stato – recante «Piano Nazionale di Ripresa e Resilienza (PNRR) – Trasmissione delle Istruzioni tecniche per la redazione dei sistemi di gestione e controllo delle amministrazioni centrali titolari di interventi del PNRR»;

**VISTO** il Regolamento UE 2020/852 e, in particolare, l'articolo 17 che definisce gli obiettivi ambientali, tra cui il principio di non arrecare un danno significativo (DNSH, "Do no significant harm"), e la Comunicazione della Commissione UE 2021/C58/01, recante "Orientamenti tecnici sull'applicazione del principio «non arrecare un danno significativo» a norma del regolamento sul dispositivo per la ripresa e la resilienza»;

**VISTA** la circolare del 30 dicembre 2021, n. 32, del Ministero dell'Economia e delle Finanze – Dipartimento della Ragioneria generale dello Stato, avente ad oggetto "Piano Nazionale di Ripresa e Resilienza – Guida operativa per il rispetto del principio di non arrecare danno significativo all'ambiente (DNSH)";

**VISTA** la Guida operativa per il rispetto del principio di non arrecare danno significativo all'ambiente (cd. DNSH), edizione aggiornata allegata alla circolare RGS n. 33 del 13 ottobre 2022;

**TENUTO CONTO** della Circolare DNSH del 30 dicembre 2021, n. 32 del Dipartimento della Ragioneria Generale dello Stato, recante «Piano Nazionale di Ripresa e Resilienza – Guida operativa per il rispetto del principio di non arrecare danno significativo all'ambiente», che impone all'Amministrazione titolare della misura di dimostrare se la stessa sia stata effettivamente realizzata senza arrecare un danno significativo agli obiettivi ambientali;

**VISTO** il Decreto-legge 9 giugno 2021, n. 80, convertito nella legge 6 agosto 2021, n. 113, recante:

«Misure urgenti per il rafforzamento della capacità amministrativa delle pubbliche amministrazioni funzionale all'attuazione del Piano nazionale di ripresa e resilienza (PNRR) e per l'efficienza della giustizia» che, al secondo periodo del comma 1 dell'articolo 7 prevede che «Con decreto del Presidente del Consiglio dei ministri, su proposta del Ministro dell'economia e delle finanze, si provvede alla individuazione delle amministrazioni di cui all'articolo 8, comma 1, del decreto-legge 31 maggio 2021, n. 77»;

**VISTO** il Decreto del Presidente del Consiglio dei ministri del 15 settembre 2021, che definisce le modalità, le tempistiche e gli strumenti per la rilevazione dei dati di attuazione finanziaria, fisica e procedurale relativa a ciascun progetto finanziato nell'ambito del PNRR, nonché dei milestone e target degli investimenti e delle riforme e di tutti gli ulteriori elementi informativi previsti nel Piano necessari per la rendicontazione alla Commissione Europea;

**VISTO** il Decreto del 7 dicembre 2021 della Presidenza del Consiglio dei Ministri, Dipartimento per le Pari Opportunità, con il quale sono state approvate, ai sensi dell'articolo 47, comma 8, del D.L. 77/2021 le Linee Guida volte a favorire la pari opportunità di genere e generazionali, nonché l'inclusione lavorativa delle persone con disabilità nei contratti pubblici finanziati con le risorse del PNRR e del PNC;

**VISTA** la Circolare del 31 dicembre 2021, n. 33 del Ministero dell'Economia e delle Finanze - Dipartimento della Ragioneria generale dello Stato - Piano Nazionale di Ripresa e Resilienza (PNRR), recante "Nota di chiarimento sulla Circolare del 14 ottobre 2021, n. 21 – Trasmissione delle Istruzioni Tecniche per la



selezione dei progetti PNRR – Addizionalità, finanziamento complementare e obbligo di assenza del c.d. doppio finanziamento”;

**VISTA** la delibera A.N.AC. n. 122 del 16 marzo 2022 avente ad oggetto «Individuazione dei dati e delle informazioni che le stazioni appaltanti e gli enti aggiudicatori devono fornire alla Banca dati nazionale dei contratti pubblici al fine di monitorare l'adozione dei requisiti e dei criteri premiali per le pari opportunità generazionali e di genere, nonché per l'inclusione lavorativa delle persone con disabilità, di cui all'articolo 47 decreto-legge 31 maggio 2021, n. 77, convertito, con modificazioni, dalla legge 29 luglio 2021, n. 108, in relazione ai contratti finanziati con le risorse del PNRR e del PNC»;

**VISTO** in particolare l'art. 1, comma 2, lett. a) della Legge 11 settembre 2020, n. 120 ai sensi del quale

*«Fermo quanto previsto dagli articoli 37 e 38 del decreto legislativo n. 50 del 2016, le stazioni appaltanti procedono all'affidamento delle attività di esecuzione di lavori, servizi e forniture, nonché dei servizi di ingegneria e architettura, inclusa l'attività di progettazione, di importo inferiore alle soglie di cui all'articolo 35 del decreto legislativo n. 50 del 2016 secondo le seguenti modalità: a) *affidamento diretto per lavori di importo inferiore a 150.000 euro e per servizi e forniture, ivi compresi i servizi di ingegneria e architettura e l'attività di progettazione, di importo inferiore a 139.000 euro. In tali casi la stazione appaltante procede all'affidamento diretto, anche senza consultazione di più operatori economici, fermo restando il rispetto dei principi di cui all'articolo 30 del codice dei contratti pubblici di cui al decreto legislativo 18 aprile 2016, n. 50, e l'esigenza che siano scelti soggetti in possesso di pregresse e documentate esperienze analoghe a quelle oggetto di affidamento, anche individuati tra coloro che risultano iscritti in elenchi o albi istituiti dalla stazione appaltante, comunque nel rispetto del principio di rotazione.*»;*

**VISTO** in particolare l'art. 1, comma 3, della Legge 11 settembre 2020, n. 120 ai sensi del quale «gli affidamenti diretti possono essere realizzati tramite determina a contrarre, o atto equivalente, che contenga gli elementi descritti nell'articolo 32, comma 2, del Decreto Legislativo n. 50 del 2016 [...]»;

**VISTA** la documentazione di offerta presentata dall'affidatario, nonché l'autocertificazione o Documento di Gara Unico Europeo (DGUE), con il quale l'affidatario medesimo ha attestato, ai sensi degli artt. 46 e 47 del D.P.R. 445/00, il possesso dei requisiti di carattere generale;

**VISTO** l'art. 47, comma 4 del D.L. 77/2021 il quale prevede che le stazioni appaltanti devono prevedere, nei bandi di gara, negli avvisi e negli inviti, specifiche clausole dirette all'inserimento, come requisiti necessari e come ulteriori requisiti premiali dell'offerta, di criteri orientati a promuovere l'imprenditoria giovanile, l'inclusione lavorativa delle persone disabili, la parità di genere e l'assunzione di giovani, con età inferiore a trentasei anni, e donne, posto che requisito necessario dell'offerta è l'aver assolto, al momento della presentazione dell'offerta stessa, agli obblighi di cui alla legge 12 marzo 1999, n. 68, e l'assunzione dell'obbligo di assicurare, in caso di aggiudicazione del contratto, una quota pari almeno al 30 per cento, delle assunzioni necessarie per l'esecuzione del contratto o per la realizzazione di attività ad esso connesse o strumentali, sia all'occupazione giovanile sia all'occupazione femminile. In deroga al periodo precedente le stazioni appaltanti possono, ai sensi dell'art. 47, comma 7 del D.L. 77/2021, escludere l'inserimento nei bandi di gara, negli avvisi e negli inviti dei requisiti di partecipazione di cui al comma 4, o stabilire una quota inferiore, dandone adeguata e specifica motivazione, qualora l'oggetto del contratto, la tipologia o la natura del progetto o altri elementi puntualmente indicati ne rendano l'inserimento impossibile o contrastante con obiettivi di universalità e socialità, di efficienza, di economicità e di qualità del servizio nonché di ottimale impiego delle risorse pubbliche;

**VISTO** l'art. 8, comma 1, lett. a), della Legge 11 settembre 2020, n. 120, così come modificato dall'art. 51, comma 1, lett. f) della Legge n. 108/2021, il quale dispone che «In relazione alle procedure pendenti disciplinate dal decreto legislativo 18 aprile 2016, n. 50, i cui bandi o avvisi, con i quali si indice una gara,

sono già stati pubblicati alla data di entrata in vigore del presente decreto, nonché, in caso di contratti senza pubblicazione di bandi o avvisi, alle procedure in cui, alla medesima data, siano già stati inviati gli inviti a presentare le offerte o i preventivi, ma non siano scaduti i relativi termini, e in ogni caso per le procedure disciplinate dal medesimo decreto legislativo avviate a decorrere dalla data di entrata in vigore del presente decreto e fino alla data del 30 giugno 2023: a) è sempre autorizzata la consegna dei lavori in via di urgenza e, nel caso di servizi e forniture, l'esecuzione del contratto in via d'urgenza ai sensi dell'articolo 32, comma 8, del decreto legislativo n. 50 del 2016, nelle more della verifica dei requisiti di cui all'articolo 80 del medesimo decreto legislativo, nonché dei requisiti di qualificazione previsti per la partecipazione alla procedura»;

**DATO ATTO** della non esistenza di Convenzioni Consip e Accordi Quadro attivi in merito a tale merceologia;

**CONSIDERATO** che il contratto sarà sottoposto a condizione risolutiva nel caso di sopravvenuta disponibilità di una convenzione Consip S.p.A. avente ad oggetto servizi o forniture comparabili con quelli oggetto di affidamento, ai sensi di quanto stabilito dall'art. 1, comma 3, del D.L. 95/2012;

**CONSIDERATO** che, nell'ambito degli Accordi Quadro stipulati da Consip e del Sistema Dinamico di Acquisizione per la Pubblica Amministrazione (SDAPA) realizzato e gestito da Consip, non risultano attive iniziative aventi ad oggetto interventi comparabili con quelli da affidare con la presente procedura;

*VISTA l'art. 1, comma 450, della Legge 296/2006 il quale prevede che "Le amministrazioni statali centrali e periferiche, ad esclusione degli istituti e delle scuole di ogni ordine e grado, delle istituzioni educative e delle istituzioni universitarie, nonché gli enti nazionali di previdenza e assistenza sociale pubblici e le agenzie fiscali di cui al decreto legislativo 30 luglio 1999, n. 300, per gli acquisti di beni e servizi di importo pari o superiore a 5.000 euro e al di sotto della soglia di rilievo comunitario, sono tenute a fare ricorso al mercato elettronico della pubblica amministrazione di cui all'articolo 328, comma 1, del regolamento di cui al D.P.R. 5 ottobre 2010, n. 207";*

**CONSIDERATO** che ai sensi dell'art. 62 comma 1 del D.Lgs. 36/2023 *“Tutte le stazioni appaltanti, fermi restando gli obblighi di utilizzo di strumenti di acquisto e di negoziazione previsti dalle vigenti disposizioni in materia di contenimento della spesa, possono procedere direttamente e autonomamente all'acquisizione di forniture e servizi di importo non superiore alle soglie previste per gli affidamenti diretti, e all'affidamento di lavori d'importo pari o inferiore a 500.000 euro, nonché attraverso l'effettuazione di ordini a valere su strumenti di acquisto messi a disposizione dalle centrali di committenza qualificate e dai soggetti aggregatori.”*

**VISTO** l'art. 46, comma 1, del D.I. 129/2018, in base al quale *«Per l'affidamento di lavori, servizi e forniture, le istituzioni scolastiche, nel rispetto di quanto previsto dalla normativa vigente, anche in relazione al sistema di qualificazione delle stazioni appaltanti secondo quanto disposto dal decreto legislativo 18 aprile 2016, n. 50 e dalle relative previsioni di attuazione, ricorrono agli strumenti di acquisto e di negoziazione, anche telematici, messi a disposizione da Consip S.p.A., secondo quanto previsto dalle vigenti disposizioni normative in materia di contenimento della spesa»;*

**VISTO** l'Art. 15, comma 1, del D.Lgs. 36/2023 il quale prevede l'individuazione di un responsabile unico del progetto (RUP) per ogni singola procedura di affidamento;

**VISTO** l'Allegato I.2 al D.Lgs. 36/2023 recante “Attività del RUP”;

**DATO ATTO** della necessità di provvedere all' "acquisto Progettazione di tre nuovi laboratori per supporto nuovo indirizzo e implementazione/aggiornamento delle officine. L'obiettivo è dotare l'ISTITUTO SCOLASTICO BELLUZZI FIORAVANTI degli spazi attrezzati che mancano per

sviluppare i progetti e i percorsi curricolari che le relazioni con il territorio e il suo tessuto produttivo suggeriscono saranno di rilievo per i prossimi anni.";

**CONSIDERATO** che l'affidamento in oggetto è finalizzato a trasformare le aule in ambienti innovativi di apprendimento;

**RITENUTO** che Il Dirigente Scolastica, Dott. Vincenzo Manganaro, risulta pienamente idonea a ricoprire l'incarico di RUP per l'affidamento in oggetto, in quanto soddisfa i requisiti richiesti, dall'art. 4 dell'Allegato I.2 al D.Lgs. n.36/2023 avendo competenze professionali adeguate rispetto ai compiti al medesimo affidati;

**TENUTO CONTO** che nei confronti del RUP individuato non sussistono le condizioni ostative previste dalla citata norma;

**VISTO** l'art. 6-bis della Legge 7 agosto 1990, n. 241, introdotto dall'art. 1, comma 41, della legge 6 novembre 2012, n. 190, relativo all'obbligo di astensione dall'incarico del responsabile del procedimento in caso di conflitto di interessi e all'obbligo di segnalazione da parte dello stesso di ogni situazione di conflitto (anche potenziale);

**VISTO** altresì l'art. 16 del D.Lgs. 36/2023 che disciplina l'ambito di applicazione e la gestione dei "conflitti di interessi";

**CONSIDERATO** di prevedere una durata contrattuale pari a 24 mesi;

**CONSIDERATO** che gli oneri di sicurezza per l'eliminazione dei rischi da interferenza, non soggetti a ribasso, sono pari a 0,00 € (euro zero,00), trattandosi di mera fornitura di materiali o attrezzature;

**DATO ATTO** che il servizio o la fornitura è presente sul Mercato elettronico della Pubblica Amministrazione (MEPA), e che l'Istituzione Scolastica procederà pertanto alla relativa acquisizione;

**DATO ATTO** che è stata svolta un'indagine di mercato, ai sensi delle citate Linee Guida n. 4, mediante la quale si è selezionato l'operatore economico maggiormente idoneo a soddisfare il fabbisogno dell'Istituzione Scolastica;

**CONSIDERATO** la società PELATTI srl, con Sede in Via Prada, 4 – 41058 Vignola (MO), p.i. 00258960368 ha consegnato un preventivo alla stazione appaltante che è congruo e che intende realizzare un laboratorio di Officina Meccanica per euro 32.340,00 IVA ESCLUSA

**ACQUISITO il preventivo di cui al seguito:**

prezzo complessivo offerto pari ad € 32.340,00 IVA esclusa come da capitolato che si allega;

**PRESO ATTO** che le prestazioni e la fornitura dell'offerta presentata dalla società società PELATTI srl, con Sede in Via Prada, 4 – 41058 Vignola (MO), p.i. 00258960368 di euro 32.340,00 IVA esclusa è rispondente all'interesse pubblico che la stazione appaltante deve soddisfare e congrua nel prezzo in rapporto alla qualità della prestazione e della fornitura dei beni;

**CONSIDERATO** che l'Istituto intende applicare il principio di rotazione e che, come previsto dall'art. 49, comma 2, del D.Lgs. 36/2023, l'operatore individuato non è il contraente uscente di due consecutivi affidamenti aventi ad oggetto una commessa rientrante nello stesso settore merceologico, oppure nella stessa categoria di opere, oppure nello stesso settore di servizi;

**TENUTO CONTO** che, trattandosi di procedure di affidamento diretto, ex articolo 50, comma 1, lett. b) del D.Lgs 36/2023, l'Istituto intende richiedere la presentazione di una garanzia definitiva ai sensi dell'art. 53, comma 4 del D.Lgs. 36/2023;

**TENUTO CONTO** che l'operatore economico non ha assolto gli obblighi previsti dall'art. 47, comma 4, del D.L. 77/2021 in quanto:



Qualora l'operatore economico occupa un numero pari o superiore a quindici dipendenti e, pertanto, è tenuto agli obblighi in materia di lavoro delle persone con disabilità di cui alla legge 12 marzo 1999, n. 68;

questa stazione appaltante ha giudicato impossibile - o quanto meno contrastante con obiettivi di universalità e socialità, di efficienza, di economicità e di qualità del servizio nonché di ottimale impiego delle risorse pubbliche - l'inserimento della misura occupazionale prevista dal comma 4 dell'art 47 del D.L. 77/2021 (ovvero l'obbligo di assicurare, in caso di aggiudicazione del contratto, una quota pari al 30 per cento, delle assunzioni necessarie per l'esecuzione del contratto o per la realizzazione di attività ad esso connesse o strumentali, sia all'occupazione giovanile sia all'occupazione femminile) e di derogarvi ai sensi del comma 7 dell'art. 47 del D.L. 77/2021 ritenendo: a) il mercato di riferimento della procedura in esame connotato da una bassa remuneratività dei prodotti, b) l'impiego della manodopera minima trattandosi di una mera fornitura di prodotti per cui è presumibile immaginare che l'operatore economico non abbia la necessità di assumere nuove unità per l'esecuzione del contratto in essere e, comunque, non abbia la necessità di assumere un numero di lavoratori superiore a due; c) l'affidamento diretto di modico valore;

**TENUTO CONTO** che la Stazione Appaltante ai sensi dell'art. 99, commi 1 e 2, del D.Lgs. 36/2023 verifica l'assenza di cause di esclusione automatiche di cui all'articolo 94 e non automatiche di cui all'art. 95 del Codice e il possesso dei requisiti di partecipazione di cui agli articoli 100 e 103, attraverso la consultazione del fascicolo virtuale dell'operatore economico di cui all'articolo 24, la consultazione degli altri documenti allegati dall'operatore economico, nonché tramite l'interoperabilità con la piattaforma digitale nazionale dati di cui all'articolo 50-ter del codice dell'amministrazione digitale, di cui al decreto legislativo 7 marzo 2005, n. 82 e con le banche dati delle pubbliche amministrazioni;

**TENUTO CONTO** che la Stazione Appaltante verifica altresì ai sensi dell'art. 99, comma 2, del D.Lgs. 36/2023, il possesso dei requisiti di partecipazione relativi all' idoneità professionale, la capacità economico finanziaria e le capacità tecnico professionali di cui all' art. 100 e 103 del medesimo Codice;

**VISTA** la documentazione di offerta presentata dall'affidatario, nonché l'autocertificazione o Documento di gara unico europeo (DGUE), con il quale l'affidatario medesimo ha attestato, ai sensi degli artt. 46 e 47 del D.P.R. 445/00, il possesso dei requisiti di carattere generale e di ordine speciale ove richiesti;

**VISTO** l' art 32 comma 5 del D.Lgs 50/2016 "La stazione appaltante, previa verifica della proposta di aggiudicazione ai sensi dell'articolo 33, comma 1, provvede all'aggiudicazione";

**VISTO** l' art 33 comma 1 del D.Lgs 50/2016 -Controlli sugli atti delle procedure di affidamento- " La proposta di aggiudicazione è soggetta ad approvazione dell'organo competente secondo l'ordinamento della stazione appaltante e nel rispetto dei termini dallo stesso previsti, decorrenti dal ricevimento della proposta di aggiudicazione da parte dell'organo competente. In mancanza, il termine è pari a trenta giorni. Il termine è interrotto dalla richiesta di chiarimenti o documenti e inizia nuovamente a decorrere da quando i chiarimenti o documenti pervengono all'organo richiedente. Decorso tali termini, la proposta di aggiudicazione si intende approvata";

**VISTO** l'art. 9 GDPR – Regolamento Generale sulla Protezione dei Dati (UE/2016/679)par. 2 lettera g il trattamento è necessario per motivi di interesse pubblico rilevante sulla base del diritto dell'Unione o degli Stati membri, che deve essere proporzionato alla finalità perseguita, rispettare l'essenza del diritto alla protezione dei dati e prevedere misure appropriate e specifiche per tutelare i diritti fondamentali e gli interessi dell'interessato;

**CONSIDERATO** che per espressa previsione dell' art. 18, comma 3, lett. d) del D.Lgs. 36/2023 , non si applica il termine dilatorio di *stand still* di 35 giorni per la stipula del contratto;

**VISTO** l'art. 1, commi 65 e 67, della Legge 23 dicembre 2005, n. 266, in virtù del quale l'Istituto è tenuto ad acquisire il codice identificativo della gara (CIG) A024D8A199;

**TENUTO CONTO** che l'affidamento in oggetto dà luogo ad una transazione soggetta agli obblighi di tracciabilità dei flussi finanziari previsti dalla Legge del 13 agosto 2010, n. 136 («Piano straordinario contro le mafie, nonché delega al Governo in materia di normativa antimafia») e dal D.L. del 12 novembre 2010, n. 187 («Misure urgenti in materia di sicurezza»), convertito con modificazioni dalla Legge del 17 dicembre 2010, n. 217, e relative modifiche, integrazioni e

**Firmato digitalmente da VINCENZO MANGANARO**

provvedimenti di attuazione;

**TENUTO CONTO** che i beni e i servizi da acquistare non beneficiano di altri finanziamenti pubblici regionali, nazionali ed europei;

**CONSIDERATO** che gli importi di cui al presente provvedimento trovano copertura nel bilancio di previsione per l'anno **2023** nell'aggregato A.3.20;

nell'osservanza delle disposizioni di cui alla Legge del 6 novembre 2012, n. 190, recante «Disposizioni per la prevenzione e la repressione della corruzione e dell'illegalità della Pubblica Amministrazione»,

### **DETERMINA**

Per i motivi espressi nella premessa, che si intendono integralmente richiamati l'Aggiudicazione Definitiva: di autorizzare, ai sensi dell'art. 1, comma 2, lett. a della Legge 11 settembre 2020, n. 120, l'affidamento diretto, in ordine Ad una parte dell'acquisto" di uno dei tre nuovi laboratori per supporto nuovo indirizzo e implementazione/aggiornamento delle officine. L'obiettivo è dotare l'IS degli spazi attrezzati che mancano per sviluppare i progetti e i percorsi curricolari che le relazioni con il territorio e il suo tessuto produttivo suggeriscono saranno di rilievo per i prossimi anni."

L'affidamento avverrà a favore dell'operatore economico la società PELATTI srl, con Sede in Via Prada, 4 – 41058 Vignola (MO), p.i. 00258960368 **per un importo complessivo pari a euro 32.340,00 IVA esclusa** (comprensiva d'iva 39.454,80), **in quanto l'offerta presentata** dalla società PELATTI srl, con Sede in Via Prada, 4 – 41058 Vignola (MO), p.i. 00258960368 è rispondente **all'interesse pubblico che la stazione appaltante deve soddisfare e congrua nel prezzo in rapporto alla qualità della prestazione e della fornitura dei beni; per un importo totale a euro 32.340,00 IVA esclusa** da imputare nell'ambito dell'Attività A (liv. 1) – A.3 Didattica (liv. 2), con specifica voce di destinazione 20 (liv. 3) "Piano Scuola 4.0 - Azione 2 - Next generation labs - Laboratori per le professioni digitali del futuro Identificativo progetto: M4C1I3.2-2022-962-P-12973 cig A024D8A199 Esercizio Finanziario 2023;

di nominare il Dirigente Scolastico, Prof. Vincenzo Manganaro, quale Responsabile Unico del Progetto, ai sensi dell' Art. 15, comma 1, del D.Lgs. 36/2023;

di pubblicare il presente provvedimento sul sito internet dell'Istituzione Scolastica ai sensi della normativa sulla trasparenza.

AMMINISTRAZIONE TRASPARENTE PNNR\_ Avviso/decreto: M4C1I3.2-2022-962 - Piano Scuola 4.0 - Azione 2 - Next generation labs  
[https://nuvola.madisoft.it/bacheca-digitale/bacheca/BOIS02300G/3/IN\\_PUBBLICAZIONE/9b9392e6-5dbb-4ad2-afb9-95a3b47a0558/show](https://nuvola.madisoft.it/bacheca-digitale/bacheca/BOIS02300G/3/IN_PUBBLICAZIONE/9b9392e6-5dbb-4ad2-afb9-95a3b47a0558/show)

SITO \_ BACHECA PNNR

<https://belluzzifioravanti.edu.it/p-n-r-r-avvisi-e-bandi/>

Il Dirigente Scolastico  
Prof. Vincenzo Manganaro  
Firma autografa omessa ai sensi  
dell'art. 3 del D.Lgs. n. 39/1993

Firmato digitalmente da VINCENZO MANGANARO



Pelatti S.R.L via Prada,4 – 41058 Vignola (MO)  
CF – P.IVA 00258960368 – cod.SDI KGVVJ2H – REA 144985  
Tel. 059 – 773084 Email: [giancarlo@pelatti.it](mailto:giancarlo@pelatti.it)







## AL TUO FIANCO DAL 1971

Nati come rettificatori di motori nel 1971 e cresciuti come ricambisti auto, da oltre 50 anni mettiamo la nostra passione al servizio degli autoriparatori. Oggi come allora poniamo la soddisfazione dei nostri clienti al centro, tenendola come focus per l'evoluzione dell'offerta di prodotti e servizi. La nostra è una storia di continua crescita e forte collaborazione con i clienti, basata sulla tradizione familiare e su una politica di miglioramento costante. Ci impegniamo a fornire ricambi di qualità originale o equivalente, garantendo affidabilità e soddisfacendo le esigenze degli autoriparatori con personale qualificato. La nostra offerta di servizi comprende consegne veloci, gestione rapida delle richieste di garanzia, rettifica di motori e turbine, corsi di formazione e assistenza tecnica, banche dati e software, adesione ai principali network di officine e accordi con flotte.

Questa è la nostra mission: fornire agli autoriparatori i ricambi, le attrezzature e i servizi che gli servono, quando gli servono.

## LE NOSTRE SEDI



Via Prada  
4 - 85017  
Vignola (MO)



Via Quattro  
Passi 57 - 43017  
Formigine (MO)



Via Maccabreccia  
15/C - 40012  
Calderara di Reno (BO)

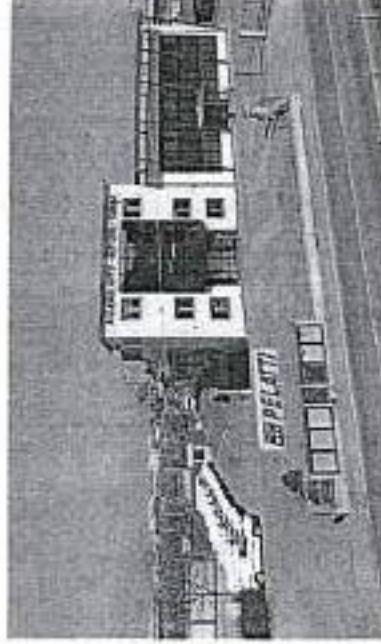

### RICAMBI

Scegliamo solo ricambi dei marchi leader, produttori per il primo impianto o equivalenti, conformi agli standard europei per garantire qualità e affidabilità. In questo modo viene conservata anche la garanzia legale dei veicoli nuovi.

### RETTIFICA

Come soci FIR, la nostra officina di rettifica è fornita di macchinari di alta precisione per la completa rigenerazione dei motori, inclusa la lavorazione dei pezzi meccanici.

### AUTODIAGNOSI

Vendita, noleggio e assistenza di attrezzatura elettronica per autodiagnosi, sistemi ADAS, stazioni A/C, stazioni cambio olio automatico, sistemi di pulizia a ossidrogeno e TPMS. Siamo distributori dei principali brand del settore e partner GOLD di Texa, fornendo un servizio di assistenza e consulenza dedicato ai nostri clienti per tutti gli strumenti di diagnosi che commercializziamo.

### ATTREZZATURA

Assistenza e vendita di attrezzature, offrendo una vasta gamma di prodotti, dalla minuteria all'utensileria e all'abbigliamento da lavoro, compresi smontagomme, assetti, equilibratrici e ponti sollevatori. Siamo distributori dei migliori marchi come Beta, Milwaukee, Fasano, Gys, Werther, John Bean e OMCN.







Vignola 27/10/2023

Cortese attenzione: IIS Belluzzi Fioravanti

Oggetto: Fornitura attrezzatura

Marca	Tipologia	Codice	Qtà	Descrizione
BETA	965/53	9650019	1	Serie di leve ad estremità piatta curva
BETA	1474L	14740010	1	Pinza per cappucci candele d'accensione a becchi lunghi piegati 15°
BETA	14770/S5	14770200	1	Serie di 5 chiavi poligonali per dadi tendicinghia
BETA	1479/B27	14790407	1	Kit di 27 attrezzi in nylon per pioli e interventi su plastiche e guarnizioni
BETA	1472TM	14720200	1	Pinza per scollegare i raccordi rapidi dei filtri multijet
BETA	1440/1	14400010	1	Attrezzi per inserimento pistoni
BETA	1458	14580001	1	Pinza per anelli elastici di sicurezza SP per alberi
BETA	1467	14670001	1	Strumento estrazione liquido freni
BETA	1478MS	14780163	1	Pinza per pioli in plastica con 3 punti di sblocco
BETA	1493/C30	14930000	1	Serie di 28 chiavi a bussola per filtri olio
BETA	1490/1	14900001	1	Chiavi a nastro per filtri olio
BETA	1650 FD	16500050	1	Calibro a corsoio per dischi freni lettura decimale
BETA	1687/S4	16870150	1	Serie di 4 punte di precisione con impugnatura
BETA	18500	18500018	1	Pistola termica 3 velocità
BETA	1852 R 1750	18520175	1	Riscaldatore a induzione portatile
BETA	1870 I	18700220	1	Aspiratore 20 litri per solidi e liquidi, bidone in acciaio INOX
BETA	18784	18780004	2	Vaschetta per recupero liquidi trasportabile
BETA	18788	18780008	2	Vaschetta per recupero liquidi
BETA	2254F	22540150	1	Protezione anteriore auto
BETA	3010/T2	30100002	1	Cavalletto
BETA	3073	30730001	1	Inseritore universale paraoli forcella
BETA	3075B	30750155	1	Chiave a bussola poligonale per dadi mezzo ruota DUCATI
BETA	3075/CM	30750212	1	Chiave esagonale maschio multipla per perni ruote
BETA	437U/09	4370550	1	Kit di ripristino delle filettature danneggiate
MGMAGRINI	MG402/G	MG402/G	2	Carrello monoblocco 800x400x800H
PELATI	W57680	W57680	2	Segillante adesivo flessibile nero
PELATI	1335838	1335838	1	Locite 243 - frenafiletto 10ml
PELATI	39134/EU	39134/EU	5	WD-40 Spray lubrificante 500ml
PELATI	M090563	M090563	10	Motip 750 ml Dissolvente Sporco
PELATI	6050	6050	4	SIA 75ml Grasso al Rame
PELATI	887044	887044	2	Valvoline Elettroprotettore 500ml
PELATI	N69 MISURA	N69	1	Guanti in nitrile
MARCO TOOLS	1.000.260	1.000.260	1	GENERATORE FUMO
BETA	3002	30020001	1	Lettino sottomacchina e seggiolino
BETA	3027 N20	30270102	1	Pressa idraulica con pistone mobile
BETA	3033E/3T	30330130	1	Sollevatore idraulico da 3 tonnellate
BETA	1900M	19000115	2	Avvolgitubo automatico per aria o acqua
BETA	1922PP 3/8	19220010	1	Cricchetto reversibile a massa battente
BETA	3026 0,3	30260003	1	Sollevatore idraulico da fossa e sottoponte
BETA	9577R M	95770152	1	Tuta da lavoro, stile racing, in tessuto elasticizzato 4 way stretch OMAGGIO
BETA	9577R L	95770153	1	Tuta da lavoro, stile racing, in tessuto elasticizzato 4 way stretch OMAGGIO
BETA	7863G M	78630802	1	Salopette leggera da lavoro Nuovo Design - Migliore vestibilità OMAGGIO
BETA	7863G L	78630803	1	Salopette leggera da lavoro Nuovo Design - Migliore vestibilità OMAGGIO
BETA	9579C M	95791002	1	Camice in poliestere/cotone OMAGGIO
BETA	9579C L	95791004	1	Camice in poliestere/cotone OMAGGIO
BETA	95-51 OSG6	990215	1	Chiavi a settore articolate con nasello quadro per ghiera cromate
BETA	95-55 OSG6	990235	1	Chiavi a settore articolate con nasello quadro per ghiera cromate
BETA	95-50 OSG6	990250	1	Chiavi a settore articolate con nasello quadro per ghiera cromate
BETA	94/56	940050	1	Serie di chiavi per raccordi tubi
BETA	100	1000001	1	Chiavi a compasso con naselli tondi per ghiera con fori di manovra frontali
MILWAUKEE	M18FIW2F12	4933478444	1	AVVITATORE AD IMPULSI COMPATTO M18 FUEL™ ATTACCO 1/2" QUADRO F
BETA	3040C	30400002	1	Cavalletto posteriore per moto regolabile
BETA	3040C	30420002	1	Cavalletto anteriore per canotto di sterzo moto
BETA	3040C	30400302	1	Cavalletto per moto con monobraccio sinistro

3

Firmato digitalmente da VINCENZO MANGANARO

BOIS02300G - AEZAJMI - REGISTRO PROTOCOLLO - 0015712 - 14/11/2023 - VI.3 - U



BETA	3043C/41	30430551	1	Perno per 3043C
BETA	3043C/43	30430553	1	Perno per 3043C
BETA	3050/CC	30500012	1	Cavalletto centrale a vite sotto culla per Custom, Enduro, Cross, Scooter
BETA	30708	30700100	1	Equilibratrice statica manuale
BETA	902R/C6	9020814	1	Serie di 6 raccordi per chiavi a bussola in cassetta di lamiera
BETA	986 48	9860048	1	Giravite per valvole pneumatici modello corto
OMNC	Art 196/P	Art 196/P	1	Sollevatore per moto
WERTHER	Mod 301	Mod 301	1	Ponte due colonne con basamento (trasporto e montaggio compresi)
SNAPON	Boxer	EEWHG37AF3	1	SMONTAGOMME BOXER A30-24 25 + MH
SNAPON	Boxer	EEWB615A51	1	EQUILIBRATRICE BOXER S1750 S
BETA	C45PROX	45001985	1	Combinazione arredo
BETA	M125	24500872	1	Vassoio morbido in EVA bussole da 3/8" e da 1/2"
BETA	M25	24500025	1	Chiavi combinate a cricchetto con adattatori e chiavi doppie curve
BETA	M105	24500871	1	Vassoio morbido in EVA bussole da 1/4", 3/8" e da 1/2"
BETA	M62	24500875	1	Chiavi esagonali, pinze per anelli ed elettrotecnica
BETA	M78	24500878	1	Chiavi a bussola poligonali snodate doppie, pinze e utensili per misurare
BETA	M209	24500209	1	Vassoio morbido giraviti Beta Grip per viti lama piatta e Phillips
BETA	M310	24500310	1	Vassoio morbido pneumatico da 1/2"
BETA	M63	24500063	1	Vassoio morbido chiavi a T con bussola esagonale snodata
BETA	1927P/K3	19270118	1	Avvitatore reversibile in materiale composito fornito con 3 bussole Macchina
FERVI	Art. 0038	Art. 0038	1	VASCA DI LAVAGGIO
FERVI	Art. 0632/D	Art. 0632/D	1	Tanica di liquido detergente da 20 litri
BETA	142SN/5C9	1420259	1	Serie di 9 chiavi combinate a cricchetto snodate con supporto compatto
BETA	666/30	6660730	1	Chiave dinamometrica a scatto Zero-Reset per serraggi destrorsi
BETA	667N/20	6670020	1	Dinamometriche, cricchetto semplice per serraggi destrorsi e sinistrorsi ± 3%
BETA	601CA	6010120	1	Goniometro digitale per serraggi coppia ed angolo
BETA	1009L/DP-52	10090060	1	Serie di 2 pinze a becchi mezzotondi lunghissimi zigrinati con doppio snodo
BETA	1599GI 150	15990250	1	Morse parallele da banco con ganasce intercambiabili
BETA	1550 U	15500010	1	Smonta ammortizzatori pneumatico
BETA	1559/36	15590036	1	Estrattori per snodi sferici
BETA	1560/2	15600002	1	Estrattori per snodi sferici modello professionale
BETA	1838AM	18380400	2	Lampada a LED, con doppia emissione luminosa, snodata e orientabile a 180°
BETA	1838SLIM	18380221	1	Lampada sottile a 3 LED snodata ricaricabile
BETA	1895 27	18950270	1	Vasca di lavaggio ad ultrasuoni 27 litri con funzione di degassificazione
ALCHEMIA	ULTRADET	ULD 50	1	Detergente per macchina ad ultrasuoni 5 lt
BETA	1498BC/12	14980005	1	Cavo di avviamento con pinze per 1498BC/12
BETA	1877A	18770080	1	Recuperatore/aspiratore olio esausto, con serbatoio da 90 litri e precamera
BETA	1482SN	14820110	1	Pinza snodata per raccordi rapidi tubi carburante
BETA	1567	15670001	1	Leva per estrazione testine braccio oscillante e ammortizzatori dal montante

Il corrispettivo delle attrezzature sopra riportate ammonta ad un totale pari a Euro 32.340,22+Iva.  
 (Prezzo di listino di partenza al pubblico Euro 36.746,52+Iva).  
 Il metodo di pagamento verrà definito con il Vostro commerciale di riferimento all'accettazione dell'offerta.

Per accettazione  
 Timbro e firma

5

# 301 3,0 t | 301/32 3,2 t



- ▮ Sollevatore asimmetrico con trasmissione a catena
- ▮ Electro-mechanical asymmetric lift with chain drive
- ▮ Elektromechanische, asymmetrische Hebebühne mit Kettenantrieb
- ▮ Elévateur électro-mécanique asymétrique avec transmission par chaîne
- ▮ Elevador electro-mecánico asimétrico con transmisión por cadena



5

Firmato digitalmente da VINCENZO MANGANARO



# 301 3,0 t | 301/32 3,2 t

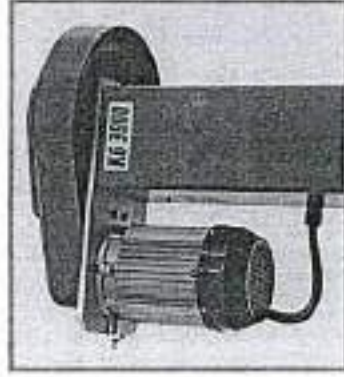

Motore speciale ad alto rendimento per garantire potenza e durata nel tempo, dotato di sonda termica di protezione

Specialy manufactured motor fitted with overheating & overload protection switch

Spezieller Hochleistungsmotor mit Thermoschutz liefert üppig bemessene Antriebsleistung und gewährleistet lange Lebensdauer

Moteur spécial à haute performance pour garantir puissance et durée dans le temps, équipé de sonde thermique de protection

Motor especial de alto rendimiento para garantizar potencia y duración en el tiempo, suministrada con termico de protección

1 **Vis** nullata in acciaio ad alta resistenza per garantire la massima durata nel tempo

Steel high resistance rolled screw to provide long life

Kaltgewaltze Spindel aus gehärtetem Stahl für eine lange Lebensdauer

Vis en acier, roulés, à haute résistance, pour garantir la durée dans le temps

Husillo de acero de alta resistencia, rosca fabricada en frío con rodillos para garantizar la máxima duración en el tiempo

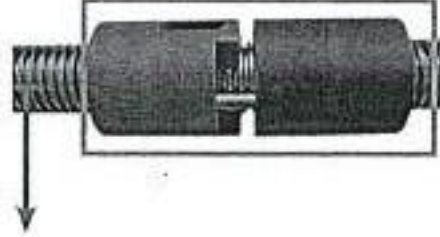

Chiodo/iola portante in Nylatron GSM ad elevata resistenza all'usura a garanzia di sicurezza totale

Nylatron GSM main nut with high resistance to wear for greater safety

Verschleißfeste Tragmutter aus Nylatron GSM für eine totale Sicherheit

Ecrou porteur en Nylatron GSM à haute résistance à l'usure pour garantir une sécurité totale

Tuerca principal en Nylatron GSM de alta resistencia al desgaste para garantizar la seguridad total



1 **Lift** ponte con pedana per un più agevole montaggio su pavimenti di scarsa qualità • Altezza minima tamponi di soli 90 mm. Bracci corti e lunghi a tre stadi per facilitare il caricamento asimmetrico di veicoli larghi e più lunghi in posizione estesa: raccomandati per il sollevamento di fuoristrada • Trasmissione con catena ad alta resistenza, prestirata, con dispositivo di sicurezza di controllo d'allentamento • Lubrificazione permanente e automatica della vite • Motore speciale ad alto rendimento per garantire potenza e durata nel tempo, dotato di sonda termica di protezione • Funzionamento: elettromeccanico



Lift with self supporting base for easier installation on poor quality floor surfaces • Pads with a min.height of 90 mm. only. Three stage short and long arms enabling the asymmetric loading of wide and longer vehicles in extended position: recommended for the lifting of off-road vehicles • High resistance chain transmission, pre-stretched, with control safety device upon looseness • Permanent and automatic screw lubrication • Specially manufactured high performing motor fitted with overheating & overload protection switch • Operation: electro-mechanical



Hebebühne mit tragendem Grundrahmen für die Montage auch auf Böden, die keine gute Befestigung ermöglichen

- Aufnahmen mit Stecksystem mit einer Mindest-Unterschwenkhöhe von 90mm. für die einfachere asymmetrische Aufnahme von breiten und längeren Fahrzeugen; Befehlt für das Heben von Offroad-Fahrzeugen. Die Kraftübertragung erfolgt mittels einer Kette Kettenantrieb mit vorgespannter Hochleistungskette, Kettenbruch- und Kettenschlafungsüberwachung
- Spezieller Hochleistungsmotor mit Thermoschutz liefert üppig bemessene Antriebsleistung und gewährleistet lange Lebensdauer
- Funktionsweise: elektromechanisch



Pont à base porteuse pour un montage plus facile sur les sols de basse qualité • Hauteur min. tampons de 90 mm seulement. Bras courts et longs en trois parties pour faciliter le chargement asymétrique de véhicules larges et plus longs: recommandés pour le levage de tout-terrains • Transmission à chaîne à haute résistance, pré-étirée avec dispositif de sécurité de contrôle desserrage

- Moteur spécial à haute performance pour garantir puissance et durée dans le temps, équipé de sonde thermique de protection
- Fonctionnement: électromécanique



Elevador con base para facilitar la instalación en suelos de baja calidad • Altura máxima tampones sólo 90 mm. Brazos largos y cortos de tres fases para facilitar la carga de vehículos más anchos y más largos cuando está en posición completamente extendida: recomendado para los vehículos off-road • La transmisión por cadena, con control del dispositivo de seguridad de aflojamiento

- Lubricación permanente y automática de los tornillos
- Motor especial de alto rendimiento para garantizar potencia y duración en el tiempo, suministrado con termico de protección
- Funcionamiento: electro-mecánico

Firmato digitalmente da VINCENZO MANGANARO

# 301 3,0 t | 301/32 3,2 t



Arresto bracci a inserimento automatico e sgancio automatico a terra  
 Automatic locking & unlocking of arms during on floor  
 Schwenkarmverriegelung rastet automatisch ein (in der unteren Nullstellung) und aus (beim Heben aus der Nullstellung)  
 Arrêt des bras à insertion automatique et désinsertion automatique à terre  
 Parada de brazos de activación automática y desenganche automático de tierra



Comando a uomo presente, 24V  
 Dead man controls, 24V  
 24V - Totman-Schaltung  
 Commande "homme mort", 24V  
 Mandos de hombre presente, 24V



Bracci predisposti per l'alloggiamento rapido di prolunghe  
 Arms suitable for quick drop-in extensions  
 Aufnahmen mit Schnellstecksystem erleichtern den Einsatz von Verlängerungen.  
 Bras prévus pour le montage rapide de rallonges  
 Brazos predisuestos para el alojamiento rápido de suplementos.



Optionals



Sonderzubehör



Options



Optionales

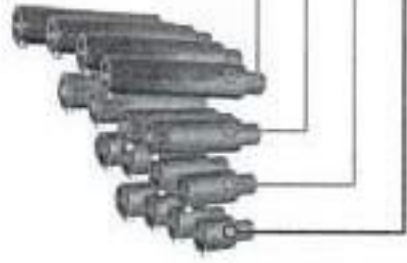

Estensioni per tamponi (kit 4 pz)  
 Lifting pad extensions (4 pcs set)  
 Hubspindelverlängerungen (Satz 4 Stk)  
 Rallonges pour tampons (jeu de 4 pcs)  
 Extensiones para tacos (kit 4 un.)

250 mm (L.955)  
 170 mm (L.954)  
 100 mm (L.953)  
 60 mm (L.956 standard included)

Kit energy: supporto attrezzi e prese aria e corrente  
 KIT energy: tool support, air connection and electric power plug  
 Kit Energy: Werkzeughalter, Luftanschluss und Steckdose  
 Kit énergie: support outils, prises d'air et de courant  
 Kit energy: soporte herramientas y conexiones de aire y de corriente

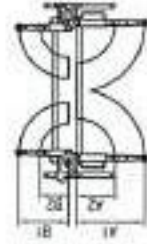
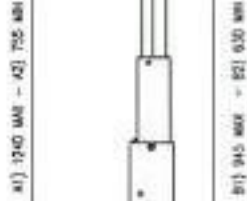

Tamponi click system  
 Click system pads  
 Tragrollen mit Click System  
 Tampons de levage click system  
 Tacos click system





301 3.0 t | 301/32 3.2 t

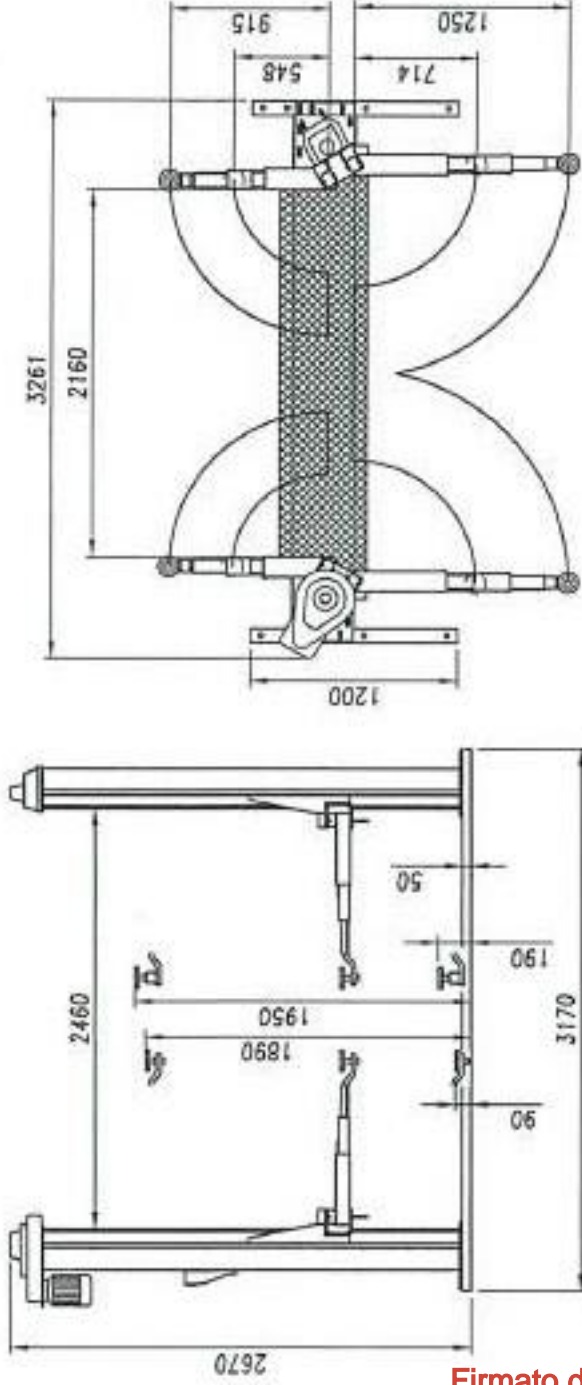

Dati tecnici	Technische Daten	Caractéristiques techniques	Datos técnicos
Portata	Capacity	Capacité	Capacidad
Peso	Weight	Poids	Peso
Altezza di sollevamento	Lifting/lowering height	Levage/descente	Subsajajada
Motore	Motor	Motorelectric	Motor
			Albura de elevación
			1890 mm
			4,5 kW - 3 ph
			230-400V/50 Hz
			55 s
			3.200 kg
			700 kg
			3.000 kg
			565 kg
			301/32

Firmato digitalmente da VINCENZO MANGANARO



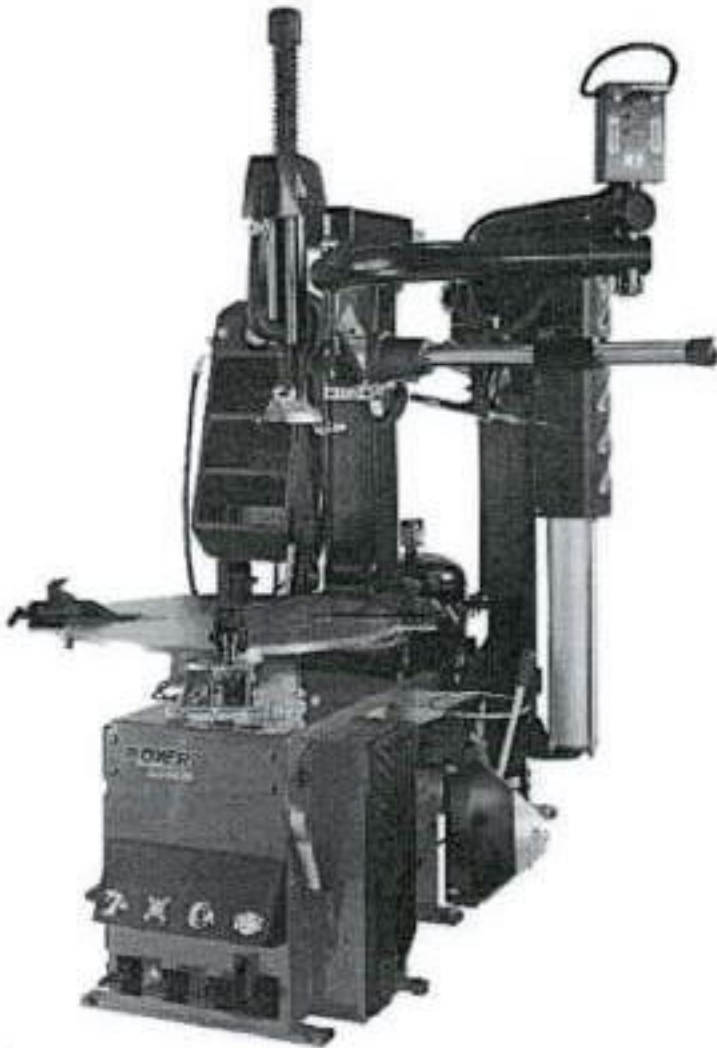

### BOXER A 30-24 2S

#### SMONTAGOMME CON PALO RIBALTABILE E TECNOLOGIA PROSPEED

- PROspeed- scelta automatica della velocità tramite inverter
- Comando automatico della velocità tramite inverter
- Cilindro stallonatore a doppio effetto
- Torretta con regolazione pneumatica a distanza dal cerchione
- Griffe scorrevoli con profilo arrotondato e protezioni in plastica
- Torretta convenzionale (gamma di funzionamento 8" - 24")
- Autocentrante a quattro griffe scorrevoli centriche.
- Palo ribaltabile con bloccaggio pneumatico in posizione di lavoro
- Stallonatore al lato destro dello smontagomme
- Gonfiaggio a pedale
- Valvola di gonfiaggio rapido
- Per la maggior parte di ruote nel mercato
- Con kit di intallonamento dal lato superiore
- Sollevatore ruota CW1015 in opzione

**Noleggio**

135,17€+Iva/Mese

per 36 mesi

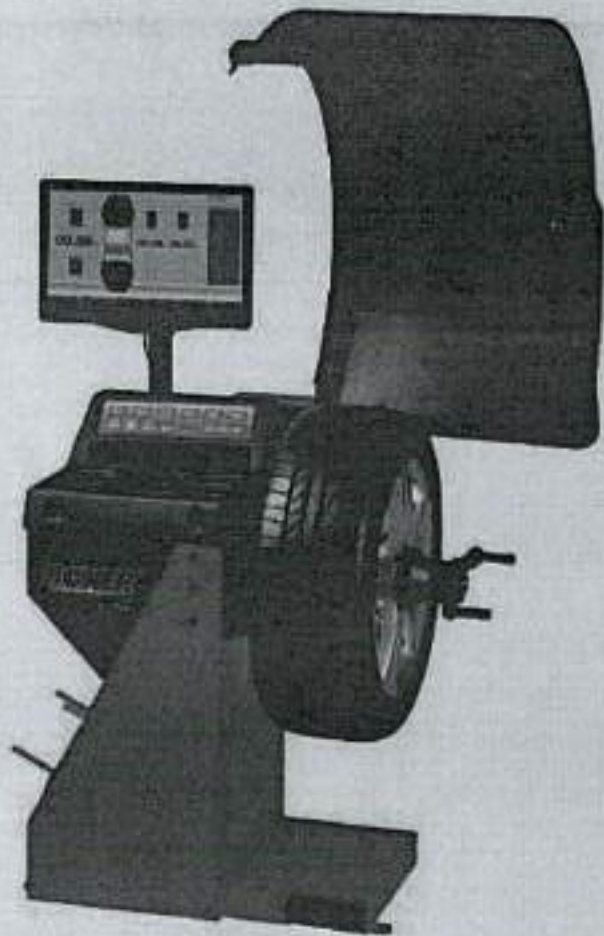

**BOXER S1750 S  
EQUILIBRATRICE VIDEO**

- basso volume pneumatici
- Con inserimento automatico della larghezza del cerchione tramite Smart Sonar rapido e semplice
- Equilibratrice professionale a ingombro ridotto
- Inserimento semiautomatico della distanza e del diametro del cerchione tramite braccio di misura 2D
- Monitor TFT con interfaccia grafica utente SILVER
- Preselezione semiautomatica della modalità di equilibratura tramite easyALU
- Minimizzazione pesi e ottimizzazione
- Tecnica di misurazione VPM per una precisione senza compromessi
- QuickBal per tempi di misurazione più brevi:
- Tempo di ciclo avvio- arresto minimo di soli 4.5 sec. (cerchione 15")

**Noleggio**

120,60€+Iva/Mese per 36

**Noleggio**

70,60€+Iva/Mese per 36