

39



**ZAINI DA SOCCORSO  
IN PROMOZIONE**



**RESCUING  
WITH  
CARE**

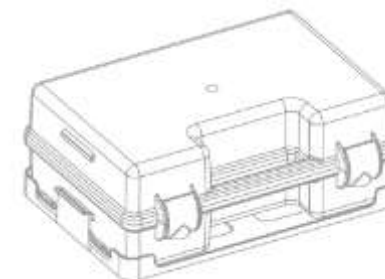

 **FIRST  
AID KIT**

**super  
OFFERTA**

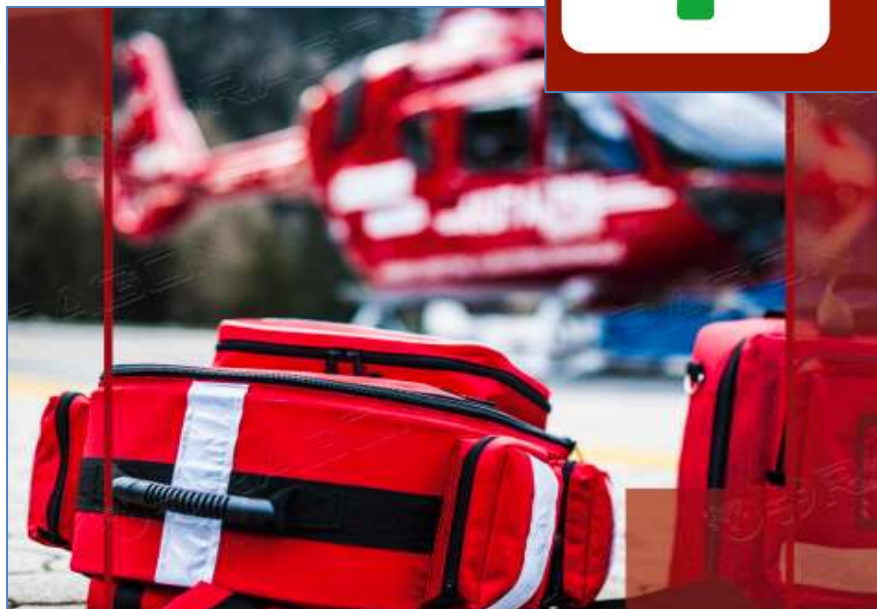

**Medicalparma Equipment srl**  
Sede Operativa  
Via G.Di Vittorio 41/c  
43044 Lemignano di Collecchio Pr  
Trombetti Roberto  
Tel 0521 642124 Cell 347 9287898  
Email [roberto.trombetti@medicalparma.com](mailto:roberto.trombetti@medicalparma.com)  
Codice Univoco LX4UQQ5  
Partita IVA e Cod. Fiscale: 03128830340

**1 Marzo 2026**





**Se la tua azienda ha 3 o piu' dipendenti**



**Se la tua azienda ha 1 o 2 dipendenti**

Primo Soccorso Aziendale: quale cassetta di pronto soccorso scegliere?

Normativa sul primo soccorso aziendale

La seguente guida illustra come scegliere la cassetta di primo soccorso o il pacchetto di medicazione per adeguare la propria azienda al D.Lgs 81/2008, ovvero il testo unico sulla sicurezza recante disposizioni sul pronto soccorso aziendale.

#### **Art. 45 del D.lgs 81/08 e Primo Soccorso.**

Le caratteristiche minime delle attrezzature di primo soccorso, i requisiti del personale addetto e la sua formazione sono definiti in relazione alla natura dell'attività, al numero dei lavoratori occupati ed ai fattori di rischio, individuati dal **Decreto Ministeriale 15 luglio 2003, n. 388** e dai successivi Decreti Ministeriali di Adeguamento, acquisito il parere della Conferenza permanente per i rapporti tra lo Stato, le Regioni e le Province autonome di Trento e di Bolzano.

Le aziende con **TRE O PIÙ LAVORATORI** sono tenute a garantire la dotazione minima indicata nell'**ALLEGATO 1** del [D.Lgs n. 388 del 15/07/2003](#); le altre aziende sono tenute a garantire la dotazione minima prevista dall'**ALLEGATO 2**.

#### **Classificazione delle aziende**

##### **AZIENDE GRUPPO A: (ALLEGATO 1)**

- 1) Aziende o unità produttive con attività industriale, centrali termoelettriche, aziende estrattive, ecc.
- 2) Aziende o unità produttive con oltre 5 lavoratori, riconducibili ai gruppi tariffari INAIL.
- 3) Aziende o unità produttive con oltre 5 lavoratori del comparto dell'agricoltura.

##### **AZIENDE GRUPPO B: (ALLEGATO 1)**

Aziende o unità produttive con tre o più lavoratori che non rientrano nel gruppo A.

##### **AZIENDE GRUPPO C: (ALLEGATO 2)**

Aziende o unità produttive **con meno di 3 lavoratori che non rientrano nel gruppo A.**

1- Nelle aziende o unità produttive di **GRUPPO A** e di **GRUPPO B** il datore di lavoro deve garantire le seguenti attrezzature:

a) cassetta di pronto soccorso, tenuta presso ciascun luogo di lavoro, contenente la dotazione minima indicata nell'**ALLEGATO 1**.

2- Nelle aziende o unità produttive di **GRUPPO C** il datore di lavoro deve garantire le seguenti attrezzature:

a) Kit pronto soccorso, tenuto presso ciascun luogo di lavoro, contenente la dotazione minima indicata nell'**ALLEGATO 2**.

3- Nelle aziende o unità produttive che hanno lavoratori che prestano la propria attività in luoghi isolati, diversi dalla sede aziendale o unità produttiva, il datore di lavoro è tenuto a fornire loro il pacchetto di medicazione di cui all'**ALLEGATO 2**.



Elenco dei CPV :			
Identificativo	Descrizione	Categoria di abilitazione	Fornitura
33772000-2	Prodotti di carta monouso		Igiene e cura della persona
33680000-0	Articoli di farmacia		Altri dispositivi medici
33763000-6	Asciugamani di carta		Prodotti e attrezzature per le pulizie
33141623-3	Cassette di pronto soccorso		DPI, equipaggiamenti ed attrezzature
33700000-7	Prodotti per la cura personale		Igiene e cura della persona
33000000-0	Apparecchiature mediche, prodotti farmaceutici e per la cura pers		Igiene e cura della persona
33190000-8	Dispositivi e prodotti medici vari		Altri dispositivi medici
39830000-9	Prodotti per la pulizia		Prodotti e attrezzature per le pulizie

### **ORDINE VELOCE SU MEPA – TRATTATIVA DIRETTA SINGOLO OPERATORE :**

**1) Preventivo in Maniera tradizionale con prezzi e quantità in modo da ridurre al massimo errori.**

**Vengono allegati i seguenti documenti di Vs competenza:**

**DURC – CARTA IDENTITA LEGALE RAPPRESENTANTE – FLUSSI FINANZIARI E TRACCIABILITA'**

**2) Inserimento Trattativa diretta con il solo importo (con 2 decimali) Senza Documenti (gia' allegati con il preventivo in Vs possesso)**

**CON SCADENZA IL GIORNO DOPO**

**( Veloce aggiudicazione e ricevimento materiale ordinato )**

**PRONTO SOCCORSO E MEDICAZIONE ORDINE**

**MINIMO 250 EURO + IVA**

**ORDINE MINIMO 400 EURO + IVA ISOLE**





## Medicalparma Equipment srl

Via G.Di Vittorio 41/c 43044 Lemignano di Collecchio Pr

Tel 0521 642124 Cell 347 9287898

Email

[roberto.trombetti@medicalparma.com](mailto:roberto.trombetti@medicalparma.com)

Codice Fiscale e Partita IVA: 03128830340



# SMARTY SAVER SERIES



### Il defibrillatore per tutti - SMARTY SAVER SM1-B1001

Smarty Saver ha un'interfaccia semplice che consente al defibrillatore di essere utilizzato sia da utenti esperti che inesperti. L'utente viene supportato durante l'intervento tramite istruzioni verbali e icone luminose, che indicano chiaramente in quale fase dell'operazione si trova il soccorritore.

Inoltre, è possibile seguire un metronomo che indica la frequenza delle compressioni toraciche durante la RCP.

Il defibrillatore è dotato di un pulsante pediatrico che, quando attivato, regola il DAE sulle impostazioni corrette per la RCP infantile. Grazie al selettore pediatrico, il defibrillatore non richiede elettrodi da bambino aggiuntivi, il che significa che non è necessario cambiare gli elettrodi, consentendoti di eseguire rapidamente la RCP.

Grazie all'elevato grado di protezione IP56, il defibrillatore è protetto dalla polvere e dall'acqua, garantendo che il defibrillatore sia adatto ad ambienti polverosi e umidi (magazzini, mare, piscina, ecc.). Poiché il defibrillatore è adatto sia alla RCP su bambini che su adulti, può essere utilizzato in luoghi con un diverso mix di persone, come scuole, spazi pubblici e strutture sanitarie.

La batteria dello Smarty Saver ha una durata di circa 4 anni e gli elettrodi durano 4 anni circa. Gli elettrodi sono precollegati, il che significa che non è necessario collegare da soli gli elettrodi al defibrillatore, ma è possibile applicarli direttamente al paziente quando il defibrillatore lo richiede.

### PREZZO A SCALARE

**1 PEZZO**

**796,50 EURO + IVA 22%**

**3 PEZZI**

**767,00 EURO + IVA 22%**



**LEGGERO  
ACCATTIVANTE  
ED INTUITIVO**



**IP 56 RESISTENZA  
POLVERE/ACQUA**



**EROGAZIONE  
SHOCK IN  
9 SECONDI**



**Il Defibrillatore per la scuola,  
Il Comune, La Società Sportiva,  
Il Condominio per Adulto e Bambino**



**SICURO  
E AFFIDABILE**



**RESISTENTE AI GETTI  
D'ACQUA E POLVERI IP54**



**MODALITÀ PEDIATRICA INCLUSA  
STESSI ELETTRODI  
PER ADULTI E BAMBINI**



**BATTERIA AL LITIO  
DURATA 5 ANNI**



**TEST AUTOMATICI  
DI CONTROLLO QUOTIDIANI**



**FACILE DA USARE**



**BORSA PER IL TRASPORTO**



**GARANZIA 5 ANNI**





## PROMO DEFIBRILLATORE SEMIAUTOMATICO

Switch  
ADULTO/PEDIATRICO



DEFIBRILLATORE  
TECNO HEART PLUS  
Switch ADULTO/PEDIATRICO

Stessi elettrodi adulti e bambini  
Codice MPEAE001Z12



PROMOZIONE valida FINO AL 30 MARZO 2025

PREZZO SCALARE Defibrillatori TECNO HEART  
PLUS

1 PEZZO

837,16 + IVA 22%

3 PEZZO

821,02 + IVA 22%





**Facile da utilizzare**

**Leggero e affidabile**

**Lunga durata della batteria**

**Piastre pre-collegate**



**Il Defibrillatore per la Scuola,  
Il Comune, La Società Sportiva,  
Il Condominio per Adulto e Bambino**

**Defibrillatore Semi-Automatico Esterno  
Jousing iAED-S1** 



Il Jousing iAED-S1 è un Defibrillatore Semi-Automatico Esterno facile da utilizzare, leggero, intuitivo e affidabile, grazie alla lunga durata della batteria garantita 5 anni o 200 scariche; dotato di piastre pre-collegate alloggiato in un apposito vano per un dispositivo sempre pronto all'uso.

**È ideale per l'utilizzo in ambienti interni o esterni anche per persone non esperte IP54**  
**Garanzia:** 2 anni dispositivo fornita dal produttore. 5 anni le batterie



**Autotest regolari**

**Resistente e robusto**

**Memoria interna**

Dotazione standard:  
Unità iAED-S1;  
Batteria LiMnO2 12V, 4.2Ah - 5 anni o 200 scariche;  
Coppia piastre monouso adulti/bambini (>8 anni, >25Kg.);  
Borsa rigida da trasporto;  
Report verifica CEI 62-13 EN 60601-2-4;  
Manuale d'uso in italiano; Dichiarazione di conformità;  
Certificato CE;



# Defibrillatore Semi-Automatico Esterno **Jousing iAED-S1**

**Ecco una panoramica delle sue caratteristiche e funzionalità:**

**Facile da utilizzare:** Il design intuitivo del iAED-S1 lo rende adatto all'uso da parte di personale addetto al pronto soccorso, professionisti del settore sanitario e anche da persone non esperte. I comandi audiovisivi guidano l'operatore durante la procedura di soccorso.

**Leggero e affidabile:** Grazie alla sua costruzione leggera e alla sua affidabilità, il iAED-S1 è facile da trasportare e utilizzare in una varietà di ambienti, sia interni che esterni.

**Lunga durata della batteria:** La batteria del iAED-S1 offre una durata garantita di 5 anni o 200 scariche, garantendo che il dispositivo sia sempre pronto all'uso quando ne hai bisogno.

**Piastre pre-collegate:** Le piastre pre-collegate sono alloggiare in un vano apposito, garantendo che il dispositivo sia pronto all'uso immediatamente dopo essere stato estratto dalla sua borsa rigida da trasporto.

Adatto ad adulti e bambini: Il iAED-S1 è dotato di piastre monouso per adulti e bambini, rendendolo versatile e adatto a una vasta gamma di pazienti.

**Autotest regolari:** Il dispositivo effettua autotest giornalieri, settimanali e mensili per garantire che sia sempre in condizioni ottimali. Avverte l'utente in caso di errori, guasti o livelli bassi di batteria.

**Resistente e robusto:** Il iAED-S1 è progettato per resistere a cadute da altezze significative, oltre a schizzi, gocce e polvere, garantendo la sua durata nel tempo e la sua affidabilità in ambienti impegnativi.

**Memoria interna:** Registra i dati di funzionamento, inclusi dati ECG, eventi e autotest, nella sua memoria interna, fornendo una documentazione completa delle attività e delle prestazioni del dispositivo.

In sintesi, il iAED-S1 offre una combinazione di facilità d'uso, affidabilità, durata della batteria e resistenza, rendendolo un'importante risorsa per il soccorso in caso di emergenze cardiache.



**PREZZO A SCALARE**

**1 PEZZO**

**649 EURO + IVA 22%**

**3 PEZZI**

**639 EURO + IVA 22%**



**TECA IN METALLO PORTA DEFIBRILLATORE****Art 200159 Codice MPE200159 ( da interno )**

Armadio in metallo ad un'anta per defibrillatore, verniciato con polvere epossidica e munito di serratura. La parte anteriore presenta una finestra in Plexiglass che permette di visualizzare sempre lo stato dell'apparecchio.

**Colore:** bianco **Misure:** cm 40 x cm 30 x cm 12**Prezzo SPECIAL PRICE: 43,22 EUR + IVA 22%****PREZZO SCALARE PER 5 PEZZI****Prezzo SPECIAL PRICE: 41,82 EUR + IVA 22%****PREZZO SCALARE PER 10 PEZZI****Prezzo SPECIAL PRICE: 40,43 EUR + IVA 22%****TECA VISIO IN METALLO PORTA****DEFIBRILLATORE art 200170 ELITE VISIO TECH****Codice MPE200170 art DEF040 Senza allarme ( da interno )**

Armadio porta defibrillatore non allarmizzato con anta finestrata e gancio interno per l'alloggiamento dell'apparecchio. Munito di chiusura lucchettabile. Materiale contenitore : Acciaio al carbonio. Verniciatura al forno a 180° con polvere di epossi-poliestere (massima anticorrosività e resistenza al calore fino a 150°)

Dimensione: cm 42,5x45,2x16 Colore: bianco Peso: Kg 3,00

**Prezzo SPECIAL PRICE: 72,68 EUR + IVA 22%****PREZZO SCALARE PER 10 PEZZI****Prezzo SPECIAL PRICE: 70,25 EUR + IVA 22%****TECA VISIO IN METALLO PORTA DEFIBRILLATORE VISIO DB****Codice MPEDEF040A Con allarme ( da interno )****Prezzo SPECIAL PRICE: 80,99 EUR + IVA 22%****PREZZO SCALARE PER 10 PEZZI****Prezzo SPECIAL PRICE: 78,38 EUR + IVA 22%****TECA PER DEFIBRILLATORE E PIANTANA**

Teca per contenimento defibrillatore da esterno e interno realizzata in lamiera di acciaio al carbonio elettro zincato, verniciatura a polvere di poliesteri, alta resistenza agli agenti atmosferici, spigoli arrotondati, 1 anta a battente con chiusura a maniglia e accessorio per sigillo plastico o metallico con foro ridotto a fine di evitare l'inserimento di lucchetti e impedire il prelievo del defibrillatore in situazione di emergenza. Dotato di vetro in plexiglass, guarnizione in gomma su battuta, due robuste cerniere in zama verniciata. Adesivo di identificazione AED (incluso). Fori per applicazione a parete o su totem. Piantana adatta per applicazione interna ed esterna, completa di fori di fissaggio a pavimento e coperchio posteriore per passaggio cavi

**Codice MPE200175 TECA DA ESTERNO****Prezzo SPECIAL PRICE: 198,00 EUR + IVA 22%****Codice MPE200175/A TECA DA ESTERNO CON ALLARME**

Art. 200175/A Teca da esterno con allarme e illuminazione interna crepuscolare

**Prezzo SPECIAL PRICE: 446,60 EUR + IVA 22%****Codice MPE200175/AT** Teca con allarme e illuminazione interna

crepuscolare. Alimentazione 24 volt Termoregolatore e ventola per estrazione aria. Attivazione automatica Resistenza riscaldante con range 5-20 gradi C° Attivazione automatica della ventola di estrazione e ricircolo a superamento di 40 gradi C° Lampeggiamento LED rossi quando la temperatura interna è fuori dal range 5-40 gradi C°

**Prezzo SPECIAL PRICE: 526,35 EUR + IVA 22%****Codice MPE200176** Piantana

Misure Teche in mm: 420x210x480 (LxPxH)

Misura Piantana in mm: 420x210x1000 (LXPXH)

**Prezzo SPECIAL PRICE: 140,36 EUR + IVA 22%**

**MASCHERINA VENTO - in polybag****Codice MPE34211 (500035)**

Rianimatore bocca a bocca monouso con valvola unidirezionale in policarbonato e schermo protettivo in PVC atossico per evitare ogni contagio tra paziente e soccorritore.

**Prezzo SPECIAL PRICE: 1,05 EUR + IVA 22%****PREZZO SCALARE 50 PEZZI****Prezzo SPECIAL PRICE: 1,03 EUR + IVA 22%****MASCHERINA VENTO - in portachiavi****Codice MPE34213**

Rianimatore bocca a bocca monouso con valvola unidirezionale in policarbonato e schermo protettivo in PVC atossico per evitare ogni contagio tra paziente e soccorritore.

**Prezzo SPECIAL PRICE: 2,16 EUR + IVA 22%****PREZZO SCALARE 50 PEZZI****Prezzo SPECIAL PRICE: 2,10 EUR + IVA 22%****BORSA AMBUBAG KIT RIANIMAZIONE C/TRACCOLLA****Codice MPE9000**

Borsa in resistente nylon con tracolla, tasca centrale più tasca anteriore. Kit contenente il necessario per un primo intervento in casi di emergenza respiratoria in attesa dei soccorsi.

Contenuto:

1apribocca elicoidale 3 cannule di Guedel 1 maschera oronasale 1 pallone Ambu completo di accessori 1 pinza tiralingua 1 manualetto di pronto soccorso

2Dimensione: cm 40x12x27

3Materiale contenitore :borsa in nylon

4Colore: rosso

**Prezzo SPECIAL PRICE: 49,60 EUR + Iva 22%****PREZZO SCALARE 6 PEZZI****Prezzo SPECIAL PRICE: 48,00 EUR + Iva 22%****BORSA NYLON ROSSA READY KIT**

Chiusura con cerniera logo 1 colore

Dimensioni: cm 15x13x6

Contenuto:

2 paio di guanti sterili

3 fazzolettino disinfettante 1 garza sterile cm18x40

1 maschera flessibile oronasale c/custodia

1 forbici tagliabendaggio cm 14.5 manico ABS 1 rasoio per tricotomia

I dispositivi contenuti nei Kit sono conformi alla MDR745/2017

**CODICE: MPE800195-R****Prezzo SPECIAL PRICE: 6,84 EUR + IVA 22%****PREZZO SCALARE 10 PEZZI****Prezzo SPECIAL PRICE: 6,56 EUR + IVA 22%****PREZZO SCALARE 20 PEZZI****Prezzo SPECIAL PRICE: 6,32 EUR + IVA 22%****POCKET MASK 500012****MASCHERA RIANIMAZIONE CPR 34218****Art 34218****Codice MPE500012**

Maschera con bordo pneumatico per la rianimazione bocca a bocca.

Dotata di valvola unidirezionale e attacco per la connessione dell'ossigeno.

Fornita con custodia in polipropilene.

**Prezzo SPECIAL PRICE: 3,18 EUR + Iva 22%****PREZZO SCALARE 10 PEZZI****Prezzo SPECIAL PRICE: 3,08 EUR + Iva 22%****PREZZO SCALARE 20 PEZZI****Prezzo SPECIAL PRICE: 2,98 EUR + Iva 22%**



## ELETTRODI E BATTERIE PER DEFIBRILLATORI

### Elettrodi

#### Marche

[Amoul](#)  
[Aselsan](#)  
[Cardiac Science](#)  
[CU Medical](#)  
[Defibtech](#)  
[DefiSign](#)  
[Heartsine](#)  
[Life-point](#)  
[Mediana](#)  
[Mindray](#)  
[Nihon Kohden](#)  
[Philips](#)  
[Physio Control](#)  
[Primedic](#)  
[Progetti](#)  
[RadianQ bio](#)  
[Saver One](#)  
[Schiller](#)  
[Smarty](#)  
[Tecnogaz](#)  
[ZOLL](#)

### Batterie

#### Marche

[Amoul](#)  
[Aselsan](#)  
[Cardiac Science](#)  
[CU Medical](#)  
[Defibtech](#)  
[DefiSign](#)  
[Heartsine](#)  
[Life-point](#)  
[Mediana](#)  
[Mindray](#)  
[Nihon Kohden](#)  
[Philips](#)  
[Physio Control](#)  
[Primedic](#)  
[Progetti](#)  
[RadianQ bio](#)  
[Saver One](#)  
[Schiller](#)  
[Smarty](#)  
[Tecnogaz](#)  
[ZOLL](#)



**PHILIPS**

**PHYSIO  
CONTROL**

**TECNO-GAZ**  
industries

**mindray**

**ZOLL**

**defibtech**

Gli elettrodi dei defibrillatori vanno semiautomatici DAE vanno sostituiti alla scadenza e ad ogni utilizzo, questo perché il gel che permette la perfetta adesione e la conducibilità elettrica tende a seccare nel tempo, di conseguenza non è più in grado di svolgere adeguatamente la sua funzione. Sulla confezione degli elettrodi è riportata la data di scadenza, se i tuoi elettrodi sono già scaduti **contattaci immediatamente.VI OFFRIAMO UN SERVIZIO COMPLETO PER IL TUO DEFIBRILLATORE** per la Sostituzione di entrambi.



### CARTELO BIFACCIALE DEFIBRILLATORE EN ISO 7010

**Codice: MPEE20109BIW**

Materiale: alluminio piano spessore 0,5 mm  
Formato: 160x210

**Prezzo SPECIALPRICE: 12,35 EUR + IVA 22%**

**SCALARE PER 10 PEZZI**

**Prezzo SPECIAL PRICE: 11,95 EUR + IVA 22%**

**Codice: MPEE20109BIX**

Materiale: alluminio piano spessore 0,5 mm  
Formato: 250x310

**Prezzo SPECIALPRICE: 18,35 EUR + IVA 22%**

### CARTELO ALLUMINIO "DAE freccia Sinistra"

**Codice MPE720901K**

Materiale: Alluminio 0,5 mm  
Formato: 320x120 m

**Prezzo SPECIALPRICE: 4,28 EUR + IVA 22%**

**SCALARE PER 10 PEZZI**

**Prezzo SPECIAL PRICE: 4,14 EUR + IVA 22%**

### CARTELO ALLUMINIO "DAE Freccia Destra"

**Codice MPE720902K**

Materiale: Alluminio 0,5 mm  
Formato: 320x120 m

**Prezzo SPECIALPRICE: 4,28 EUR + IVA 22%**

**SCALARE PER 10 PEZZI**

**Prezzo SPECIAL PRICE: 4,14 EUR + IVA 22%**

### CARTELO IN QUESTA STRUTTURA SIAMO MUNITI DI DEFIBRILLATORE

**CODICE: MPEE4810**

Materiale: alluminio spessore 5/10  
Formato: 200x150

**Prezzo SPECIAL PRICE: 3,33 EUR + IVA 22%**

**SCALARE PER 10 PEZZI**

**Prezzo SPECIAL PRICE: 3,22 EUR + IVA 22%**



### CARTELO DEFIBRILLATORE DI EMERGENZA SIMBOLO + TESTO

**CODICE: MPEE20109W**

Materiale: Alluminio piano spessore 5/10  
Formato: 160x210

**Prezzo SPECIAL PRICE: 3,33 EUR + IVA 22%**

**SCALARE PER 10 PEZZI**

**Prezzo SPECIAL PRICE: 3,22 EUR + IVA 22%**

**CODICE: MPEE20109X**

Materiale: Alluminio piano spessore 5/10  
Formato: 250x310

**Prezzo SPECIAL PRICE: 4,36 EUR + IVA 22%**

**SCALARE PER 10 PEZZI**

**Prezzo SPECIAL PRICE: 4,21 EUR + IVA 22%**





**CARTELLO EMERGENZA PRONTO SOCCORSO**

**CODICE: MPEE20101X**

Materiale: Alluminio piano spess.5/10

Formato: 250x310

Prezzo SPECIALPRICE: 4,36 EUR + IVA 22%

**SCALARE PER 10 PEZZI**

Prezzo SPECIAL PRICE: 4,21 EUR + IVA 22%



**CARTELLO CASSETTA DI MEDICAZIONE**

**UNI ISO 7010**

**CODICE: MPEE20113W**

Materiale: Alluminio piano spess.5/10

Formato: 160x210

Prezzo SPECIAL PRICE: 3,21 EUR + IVA 22%

**SCALARE PER 10 PEZZI**

Prezzo SPECIAL PRICE: 3,10 EUR + IVA 22%



**CARTELLO VIETATO FUMARE CODICE:**

**MPEE1801K**

Materiale: Alluminio piano spessore 5/10

Formato: 350x125

Prezzo SPECIAL PRICE: 3,41 EUR + IVA 22%

**SCALARE PER 10 PEZZI**

Prezzo SPECIAL PRICE: 3,21 EUR + IVA 22%



**CARTELLO VIETATO FUMARE NO SMOKING**

**CODICE: MPEE18091K**

Materiale: Alluminio piano spessore 5/10

Formato: 350x125

Prezzo SPECIAL PRICE: 4,02 EUR + IVA 22%

**CARTELLO EMERGENZA PUNTO DI RITROVO**

**CODICE: MPEE20173W**

Materiale: Alluminio piano spess.5/10

Formato: 160x210

Prezzo SPECIALPRICE: 3,21 EUR + IVA 22%

**SCALARE PER 10 PEZZI**

Prezzo SPECIAL PRICE: 3,10 EUR + IVA 22%



**CODICE: MPEE20173X**

Materiale: Alluminio piano spess.5/10

Formato: 250x310

Prezzo SPECIALPRICE: 4,36 EUR + IVA 22%

**SCALARE PER 10 PEZZI**

Prezzo SPECIAL PRICE: 4,21 EUR + IVA 22%

**CARTELLO VIETATO L'USO DI SIGARETTE ELETTRONICHE**

**CODICE: MPE18018K**

Materiale: alluminio piano spessore 5/10

Formato: 350x125

Prezzo SPECIAL PRICE: 3,41 EUR + Iva 22%

**SCALARE PER 10 PEZZI**

Prezzo SPECIAL PRICE: 3,21 EUR + IVA 22%



**CARTELLO DIVIETO VIETATO ACCESSO A CICLI E MOTOCICLI**

**CODICE: MPE1877K**

Materiale: Alluminio piano spess.5/10

Formato: 350x125

Prezzo SPECIAL PRICE: 4,02 EUR + IVA 22%





**CARTELLI DIVIETO NON USARE IN CASO DI INCENDIO**

**CODICE: MPEE1845K**

Materiale: Alluminio piano spess.5/10

Formato: 350x125

Prezzo SPECIAL PRICE: 4,36 EUR + IVA 22%

**SCALARE PER 10 PEZZI**

Prezzo SPECIAL PRICE: 4,21 EUR + IVA 22%



**CARTELLI IDRANTE**

**CODICE: MPE20117X**

Materiale: Alluminio piano spess.5/10

Formato: 250x310

Prezzo SPECIAL PRICE: 4,36 EUR + IVA 22%

**SCALARE PER 10 PEZZI**

Prezzo SPECIAL PRICE: 4,21 EUR + IVA 22%



**CARTELLI ANTINCENDIO PULSANTE ALLARME ANTINC. SIMBOLO + TESTO**

**CODICE: MPEE20174X**

Materiale: Alluminio piano spess.5/10

Formato: 250x310

Prezzo SPECIAL PRICE: 4,36 EUR + IVA 22%

**SCALARE PER 10 PEZZI**

Prezzo SPECIAL PRICE: 4,21 EUR + IVA 22%



**Cartello azionare in caso incendio**

**CODICE: MPE20143X**

Materiale: Alluminio piano spess.5/10

Formato: 250x310

Prezzo SPECIAL PRICE: 4,36 EUR + IVA 22%

**CARTELLI ANTINCENDIO NASPO ANTINCENDIO SIMBOLO + TESTO**

**CODICE: MPEE20168X**

Materiale: Alluminio piano spess.5/10

Formato: 250x310

Prezzo SPECIAL PRICE: 4,36 EUR + IVA 22%

**SCALARE PER 10 PEZZI**

Prezzo SPECIAL PRICE: 4,21 EUR + IVA 22%



**CARTELLI ANTINCENDIO ESTINTORE N. SIMBOLO + TESTO**

**CODICE: MPEE20150X**

Materiale: Alluminio piano spess.5/10

Formato: 250x310

Prezzo SPECIAL PRICE: 4,36 EUR + IVA 22%

**SCALARE PER 10 PEZZI**

Prezzo SPECIAL PRICE: 4,21 EUR + IVA 22%



**CODICE: MPEE20150W**

Materiale: Alluminio piano spess.5/10

Formato: 160x210

Prezzo SPECIAL PRICE: 3,21 EUR + IVA 22%

**SCALARE PER 10 PEZZI**

Prezzo SPECIAL PRICE: 3,10 EUR + IVA 22%

**Cartello allarme antincendio**

**CODICE: MPE20120W**

Materiale: Alluminio piano spess.5/10

Formato: 160x210

Prezzo SPECIAL PRICE: 2,20 EUR + IVA 22%





**CARTELLI EMERGENZA PUNTO DI RACCOLTA**

**SIMBOLO+TESTO**

**CODICE : MPEE20153X**

Materiale: Alluminio piano spess.5/10

Formato: 250x310

Prezzo SPECIAL PRICE: 4,36 EUR + IVA 22%

**SCALARE PER 10 PEZZI**

Prezzo SPECIAL PRICE: 4,21 EUR + IVA 22%



**CARTELLI SALVATAGGIO USCITA DI EMERGENZA SINISTRA**

**CODICE: MPE20105W**

Materiale: Alluminio 5/10

FORMATO: 160x210

Prezzo SPECIAL PRICE: 3,21 EUR + IVA 22%

**SCALARE PER 10 PEZZI**

Prezzo SPECIAL PRICE: 3,10 EUR + IVA 22%



**CARTELLI EMERGENZA FRECCIA A SINISTRA SOLO SIMBOLO EN ISO 7010**

**Codice:MPEE15104W**

Materiale: Alluminio piano spessore 0,5 mm

FORMATO:160x160

Prezzo SPECIAL PRICE: 3,21 EUR + IVA 22%

**CARTELLI SALVATAGGIO USCITA DI EMERGENZA DESTRA**

**CODICE: MPE20106W**

Materiale: Alluminio piano spess.5/10

FORMATO: 160x210

Prezzo SPECIAL PRICE: 3,21 EUR + IVA 22%

**SCALARE PER 10 PEZZI**

Prezzo SPECIAL PRICE: 3,10 EUR + IVA 22%



**CARTELLI EMERGENZA FRECCIA A DESTRA SOLO SIMBOLO EN ISO 7010**

**Codice:MPEE15104W**

Materiale: Alluminio piano spessore 0,5 mm

FORMATO:160x160

Prezzo SPECIAL PRICE: 3,21 EUR + IVA 22%

**CARTELLI USCITA DI EMERGENZA**

**CODICE:MPE20107W**

Materiale: Alluminio piano spess.5/10

FORMATO:160x210 m

Prezzo SPECIAL PRICE: 3,21 EUR + IVA 22%

**SCALARE PER 10 PEZZI**

Prezzo SPECIAL PRICE: 3,10 EUR + IVA 22%



**CARTELLI EMERGENZA SCALA DI EVACUAZIONE**

**CODICE: MPEE20199X**

MATERIALE: Alluminio piano spess.5/10

FORMATO: 250x310

Prezzo SPECIAL PRICE: 4,36 EUR + IVA 22%

**SCALARE PER 10 PEZZI**

Prezzo SPECIAL PRICE: 4,21 EUR + IVA 22%



**GHIACCIO BUSTA GEL RIUTILIZZABILE CALDO/FREDDO cm 14x18**

**Codice MPEDISPOGEL1418**

SPORT GEL RIUTILIZZABILE cm 14x18 TERAPIA CALDO FREDDO Gelatina riutilizzabile caldo/freddo, completamente atossica, adatta anche per uso medicale. Necessita di un tempo di permanenza in freezer di almeno 1 ora e mezza prima dell'uso per la terapia del freddo. Inserire in acqua bollente per almeno 5 minuti o in forno a microonde per massimo 1 minuto quando è richiesta la terapia del caldo. Attenzione: allo scopo di prevenire ustioni è consigliabile l'utilizzo del sacco gel con l'apposita tasca contenitrice in TNT realizzato in microfibra. Questo prodotto è utilizzabile solo per uso esterno

**Prezzo Singola Busta Gel Riutilizzabili**

**Prezzo SPECIAL PRICE: 1,05+ Iva 22%**

**PREZZO SCALARE 25 PEZZI**

**Prezzo SPECIAL PRICE: 1,01+ Iva 22%**

**PREZZO SCALARE 50 PEZZI**

**Prezzo SPECIAL PRICE: 0,97+ Iva 22%**



**GHIACCIO ISTANTANEO MONOUSO TNT**

è un **dispositivo medico di Classe II a**

**Codice MPEEASYICE**

Sacchetto di ghiaccio in busta pronto uso.

Mantiene fredda la parte lesa per circa 25/30 minuti in funzione della temperatura esterna. Utile accessorio da usare in caso di traumi o piccole emorragie.

**Prezzo SPECIAL PRICE**

**Prezzo 0,46+ Iva 22% sacchetto**

**Codice MPEmpe185237**

**ICEC100**

**SCALARE 100 SACCHETTI**

**Prezzo 0,42+ Iva 22% sacchetto**

**Codice MPEEASYICEC250**

**SCALARE 250 SACCHETTI**

**Prezzo 0,41+ Iva 22% sacchetto**

**Codice MPEEASYICEC500**

**SCALARE 500 SACCHETTI**

**Prezzo 0,40+ Iva 22% sacchetto**

**Codice MPEEASYICEC1000**

**SCALARE 1000 SACCHETTI**

**Prezzo 0,39+ Iva 22% sacchetto**

**Codice MPEEASYICEC2025**

**SCALARE 2025 SACCHETTI**

**Prezzo 0,38+ Iva 22% sacchetto**

**GHIACCIO SPRAY SPORT (flacone da ml. 400)**

Il ghiaccio istantaneo spray, pronto all'uso, è ideale in caso di ematomi, contusioni, stiramenti, strappi muscolari, distorsioni, lussazioni, fratture, tendinite e gomito del tennista. Spruzzare sulla parte contusa per ottenere un immediato sollievo dal dolore ad una distanza di circa 20 cm. per 4 - 5 secondi, ripetere l'operazione a brevi intervalli

**Codice MPEDISPOICE400ML**

**Prezzo SPECIAL PRICE: 2,87+ Iva 22%**

**PREZZO SCALARE 24 FLACONI**

**Prezzo SPECIAL PRICE: 2,78+ Iva 22%**

**PREZZO SCALARE 48 FLACONI**

**Prezzo SPECIAL PRICE: 2,68+ Iva 22%**



✓ sempre pronto

✓ riduce traumi

Made in ITALY





**GHIACCIO BUSTA GEL RIUTILIZZABILE CALDO/FREDDO cm 14x24**

**Codice MPEDISPOGEL1424**

SPORT GEL RIUTILIZZABILE cm 14x24 TERAPIA CALDO FREDDO Gelatina riutilizzabile caldo/freddo, completamente atossica, adatta anche per uso medicale. Necessita di un tempo di permanenza in freezer di almeno 1 ora e mezza prima dell'utilizzo per la terapia del freddo. Inserire in acqua bollente per almeno 5 minuti o in forno a microonde per massimo 1 minuto quando è richiesta la terapia del caldo. Attenzione: allo scopo di prevenire ustioni è consigliabile l'utilizzo del sacco gel con l'apposita tasca contenitrice in TNT realizzato in microfibra. Questo prodotto è utilizzabile solo per uso esterno

**Prezzo SPECIAL PRICE: 1,36 EUR + IVA 22%**

**Codice MPEDISPOGEL1424C25 Prezzo Scalare 25 PEZZI**

**Prezzo SPECIAL PRICE: 1,28 EUR + IV 22%**



**GHIACCIO CALDO ISTANTANEO PRONTO PER L'USO cm.14 x 18 cm.**

**Codice MPEDISPOHOT**

Sacco caldo monouso, prodotto in tessuto non tessuto (TNT). Dopo aver premuto la bolla contenuta all'interno del sacchetto, si sviluppa immediatamente una reazione esotermica (+50°), grazie alla quale si ottiene caldo istantaneo.

**Prezzo SPECIAL PRICE:**

**0,91 EUR + IVA 22%**

**PREZZO SCALARE 100 PEZZI**

**Prezzo SPECIAL PRICE:**

**0,88 EUR + IVA 22%**

**GHIACCIO BUSTA GEL RIUTILIZZABILE CALDO/FREDDO cm 11x26**

**Codice REDISPOGEL1126**

SPORT GEL RIUTILIZZABILE cm 11x26 TERAPIA CALDO FREDDO Gelatina riutilizzabile caldo/freddo, completamente atossica, adatta anche per uso medicale. Necessita di un tempo di permanenza in freezer di almeno 1 ora e mezza prima dell'utilizzo per la terapia del freddo. Inserire in acqua bollente per almeno 5 minuti o in forno a microonde per massimo 1 minuto quando è richiesta la terapia del caldo. Attenzione: allo scopo di prevenire ustioni è consigliabile l'utilizzo del sacco gel con l'apposita tasca contenitrice in TNT realizzato in microfibra. Questo prodotto è utilizzabile solo per uso esterno

**Prezzo Singola Busta Gel Riutilizzabili**

**Prezzo SPECIAL PRICE: 1,36 EUR + IVA 22%**

**Codice MPEDISPOGEL1126C25 Prezzo Scalare 25 PEZZI**

**Prezzo SPECIAL PRICE: 1,28 EUR + IV 22%**



**BORSA DEL GHIACCIO**

**Codice MPE28606**

in tessuto sintetico e PVC.

Tappo piccolo:

- Ø esterno del tappo: 7.15 cm

- Ø interno del tappo: 4.15 cm

Colore blu. Confezionata singolarmente in borsa trasparente.

**Prezzo SPECIAL PRICE: 4,39 EUR + IVA 22%**

**BUSTA IN AIRLAD+PE PER SACCO GELATINA 003 BU001SG MONOUSO**

**Codice MPEBU001SG Ordine MINIMO 50 PEZZI**

**Prezzo SPECIAL PRICE: 0,14 EUR + IVA 22% Busta**





**TASCA TESSUTO RIUTILIZZABILE PER GHIACCIO/GEL cm.12,5 x 26,5 cm. CON NASTRO E VELCRO COLORE BIANCO**

**Codice MPEBU001EL**

Tasca contenitrice ghiaccio in busta e gel (caldo/freddo) riutilizzabile. Applicabile alla parte lesa con nastro di allaccio in elcro.

**Prezzo SPECIAL PRICE: 1,28 + Iva 22%**

**SCALARE 25 PEZZI**

**Prezzo SPECIAL PRICE: 1,23 + Iva 22%**



**BUSTA IN AIRLAID+PE PER SACCO GELATINA 003 BU001SG MONOUSO**

**Codice MPEBU001SG Ordine MINIMO 50 PEZZI**

**Prezzo SPECIAL PRICE: 0,14 EUR + IVA 22%**



**DISPO GEL FLEX GEL CALDO FREDDO - la gelatina flessibile ed ergonomica**

**Codice MPESG243**

Dispo Gel Flex è un tipo di gelatina riutilizzabile caldo/freddo completamente atossica, adatta anche per uso medicale. La nuova forma a tre celle permette alla gelatina di essere maggiormente flessibile, garantendo una grande adattabilità agli arti del corpo umano come gambe e braccia.

**SPECIFICHE TECNICHE:**

Sacchetto di gelatina riutilizzabile composto da busta esterna in PE a tre celle termosaldata, in modo da garantire la resistenza alle alte e basse temperature e l'impermeabilità.

Grazie all'ottima qualità del materiale di rivestimento e del suo contenuto il sacchetto mantiene il caldo o il freddo per un periodo di tempo superiore ad una borsa del ghiaccio o dell'acqua calda. Il sacchetto raggiunge la temperatura della fonte di refrigerazione o di calore in cui è riposto.

Shelf life: 5 anni - Lotto indicato sul retro della busta

MISURE: Cm: 3 celle da 11x8 (11x24 cm totale). Tolleranza +/- 5%

**Prezzo SPECIAL PRICE: 1,31 EUR + IVA 22%**

**PREZZO SCALARE 25 PEZZI**

**Prezzo SPECIAL PRICE: 1,24 EUR + IVA 22%**

**PREZZO SCALARE 25 PEZZI**

**Prezzo SPECIAL PRICE: 1,16 EUR + IVA 22%**



Il Dgls 81 del 09 Aprile 2008 con l'Art. 45 riconferma la validità del D.M. 388 del 15 Luglio 2003

## ESTRATTO DELLA GAZZETTA UFFICIALE

Serie generale n. 27 del 3 febbraio 2004

### MINISTERO DELLA SALUTE

Decreto 15 luglio 2003 n. 388

**Regolamento recante disposizioni sul pronto soccorso aziendale, in attuazione dell'articolo 15, comma 3, del decreto legislativo 19 settembre 1994, n. 626, e successive modificazioni.**

#### Art. 1 Classificazione delle aziende

1. Le aziende ovvero le unità produttive sono classificate, tenuto conto della tipologia di attività svolta, del numero dei lavoratori occupati e dei fattori di rischio in tre gruppi:

- A I) Aziende o unità produttive con attività industriale..., centrali termoelettriche..., aziende estrattive
- II) Aziende o unità produttive con oltre 5 lavoratori... riconducibili ai gruppi tariffari INAIL...
- III) Aziende o unità produttive con oltre 5 lavoratori... del comparto dell'agricoltura
- B Aziende o unità produttive con 3 o più lavoratori che non rientrano nel gruppo A
- C Aziende o unità produttive con meno di 3 lavoratori che non rientrano nel gruppo A

#### Art. 2 Organizzazione di pronto soccorso

1. Nelle aziende o unità produttive di gruppo A e di gruppo B il datore di lavoro deve garantire le seguenti attrezzature:

a) cassetta di pronto soccorso, tenuta presso ciascun luogo di lavoro, contenente la dotazione minima indicata nell'allegato 1, che fa parte del presente Decreto, .... e della quale sia costantemente assicurata la completezza ed il corretto stato d'uso dei presidi ivi contenuti.

2. Nelle aziende o unità produttive di gruppo C il datore di lavoro deve garantire le seguenti attrezzature:

a) pacchetto di medicazione, tenuto presso ciascun luogo di lavoro, contenente la dotazione minima indicata nell'allegato 2, che fa parte del presente Decreto, .... della quale sia costantemente assicurata la completezza ed il corretto stato d'uso dei presidi ivi contenuti.

5. Nelle aziende o unità produttive che hanno lavoratori che prestano la propria attività in luoghi isolati, diversi dalla sede aziendale o unità produttiva, il datore di lavoro è tenuto a fornire loro il pacchetto di medicazione di cui all'allegato 2, .....

#### Art. 5 Abrogazioni

Il decreto ministeriale del 2 luglio 1958 è abrogato.



**Cassetta di Primo Soccorso  
e pacchetto di medicazione**

#### ALLEGATO 1



CONTENUTO MINIMO DELLA CASSETTA DI PRONTO SOCCORSO  
ATTIVITÀ DEI GRUPPI A e B

- 5 - Guanti sterili monouso
- 1 - Flacone di soluzione cutanea di iodopovidone (10% di iodio) da 1 litro
- 3 - Flacone di soluzione fisiologica (sodio cloruro 0,9%) da 500 ml
- 10 - Compresse di garza sterile 10 x 10 in buste singole
- 2 - Compresse di garza sterile 18 x 40 in buste singole
- 2 - Pinzette da medicazione sterili monouso
- 1 - Confezione di cotone idrofilo
- 2 - Confezioni di cerotti di varie misure pronti all'uso
- 2 - Rotoli di cerotto alto 2,5 cm
- 1 - Visiera paraschizzi
- 1 - Un paio di forbici
- 3 - Lacci emostatici
- 2 - Ghiaccio pronto uso
- 2 - Sacchetti monouso per la raccolta di rifiuti sanitari
- 2 - Tei sterili monouso
- 1 - Confezione di rete elastica di misura media
- 1 - Termometro
- 1 - Rotolo di benda orlata alta 10 cm
- 1 - Apparecchio per la misurazione della pressione arteriosa.
- 1 - Istruzioni sul modo di usare i presidi e prestare i primi soccorsi
- 1 - Copia decreto min 388 del 15/07/2003

#### ALLEGATO 2



CONTENUTO MINIMO DEL PACCHETTO DI MEDICAZIONE  
ATTIVITÀ DEL GRUPPO C

- 2 - Guanti sterili monouso
- 1 - Flacone di soluzione cutanea di iodopovidone (10% di iodio) da 125 ml
- 1 - Flacone di soluzione fisiologica (sodio cloruro 0,9%) da 250 ml
- 3 - Compresse di garza sterile 10 x 10 in buste singole
- 1 - Compresse di garza sterile 18 x 40 in buste singole
- 1 - Pinzette da medicazione sterili monouso
- 1 - Confezione di cotone idrofilo
- 1 - Confezioni di cerotti di varie misure pronti all'uso
- 1 - Rotoli di cerotto alto 2,5 cm
- 1 - Rotolo di benda orlata alta 10 cm
- 1 - Un paio di forbici tagliabendaggi
- 1 - Laccio emostatico
- 1 - Ghiaccio istantaneo monouso
- 1 - Sacchetti monouso per la raccolta di rifiuti sanitari
- 1 - Istruzioni sul modo di usare i presidi e prestare i primi soccorsi
- 1 - Copia decreto min 388 del 15/07/2003



**VALIGETTA MEDIC 3 COMPLETA Allegato 2 FINO A 2 DIPENDENTI (FURGONI) EUROVALIGIA art 100026**

**Codice MPE100026/AR**

Valigetta realizzata in polipropilene antiurto, colore arancio, aggancio per attacco a parete, maniglia per trasporto, chiusura con 2 clips. Per aziende con meno di tre lavoratori che non rientrano nel gruppo A e per lavoratori che operano in luoghi diversi dalla sede aziendale.

Dimensioni esterne mm 250 x 190 x 90. Contenuto:

- 1 Copia Decreto Min 388 del 15.07.03
- 2 Paia guanti sterili
- 1 Flacone disinfettante 125 ml IODOPOVIDONE 10% iodio
- 1 Soluzione fisiologica sterile 250 ml CE
- 1 Busta compressa garza sterile cm 18 x 40
- 3 Buste compressa garza sterile cm 10 x 10
- 1 Pinza sterile - 1 Laccio emostatico
- 1 Confezione di cotone idrofilo
- 1 Confezione da 10 cerotti assortiti
- 1 Rocchetto cerotto adesivo m 5 x 2,5 cm
- 1 Benda di garza alta 10 cm
- 1 Paio di forbici taglia bendaggi cm 14,5
- 1 ICE PACK ghiaccio istantaneo monouso
- 1 Sacchetto per rifiuti sanitari
- 1 Istruzioni MULTILINGUA pronto soccorso

**Prezzo SPECIAL PRICE: 12,94 + Iva 22%**

**PREZZO SCALARE 5 PEZZI**

**Prezzo SPECIAL PRICE: 12,49 + Iva 22%**

**PREZZO SCALARE 10 PEZZI**

**Prezzo SPECIAL PRICE: 12,05 + Iva 22%**

**PREZZO SCALARE 20 PEZZI**

**Prezzo SPECIAL PRICE: 11,60 + Iva 22%**



**VALIGETTA MEDIC 4 COMPLETA Allegato 1 OLTRE 2 DIPENDENTI Art 100025 EUROVALIGIA CPS154**

**Codice MPE100025/AR**

Valigetta MEDIC 4 colore arancio, con aggancio per attacco a parete, maniglia per il trasporto, chiusura con due clips. Per aziende del gruppo A e B e comunque con tre o più lavoratori. Dimensioni esterne mm 395 x 270 x 135.

Contenuto:

- 1 Copia Decreto Min 388 del 15.07.03
- 5 Paia guanti sterili
- 1 Mascherina con visiera paraschizzi
- 3 Flaconi soluzione fisiologica sterile 500 ml CE
- 2 Flaconi disinfettante 500 ml IODOPOVIDONE al 10% iodio
- 10 Buste compressa garza sterile cm 10 x 10
- 2 Buste compressa garza sterile cm 18 x 40
- 2 Teli sterili cm 40 x 60
- 2 Pinze sterili
- 1 Confezione di cotone idrofilo
- 3 Lacci emostatici
- 1 Astuccio benda tubolare elastica
- 2 Confezioni da 10 cerotti assortiti
- 2 Rocchetti cerotto adesivo m 5 x 2,5 cm
- 1 Paio di forbici taglia bendaggi cm 14,5
- 2 ICE PACK ghiaccio istantaneo
- 2 Sacchetti per rifiuti sanitari
- 1 Termometro digitale
- 1 Sfigmomanometro con fonendoscopio
- 1 Istruzioni MULTILINGUA pronto soccorso

**Prezzo SPECIAL PRICE: 50,57+ Iva 22%**

**PREZZO SCALARE 5 PEZZI**

**Prezzo SPECIAL PRICE: 48,83+ Iva 22%**

**PREZZO SCALARE 10 PEZZI**

**Prezzo SPECIAL PRICE: 47,08 + Iva 22%**

**PREZZO SCALARE 20 PEZZI**

**Prezzo SPECIAL PRICE: 45,34+ Iva 22%**



per lavoratori che operano in luoghi diversi dalla sede aziendale



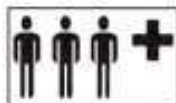

con 3 o più lavoratori  
(allegato 1)



per lavoratori che operano in luoghi  
diversi dalla sede aziendale

### VALIGETTA ARANCIO SICURMED

cat. A-B all. 1 BASE OLTRE 2 DIPENDENTI COMPLETA

**Codice MPE6603**

Valigetta realizzata in ABS. Dotata di supporto per attacco a parete, maniglia per trasporto incorporata, chiusura con due clips a scatto. Contenuto conforme al D.Lgs. n. 81/2008 – All. 1 D.M. 388/2003 Gruppi AB per aziende o unità produttive con tre o più lavoratori.

Contenuto conforme all'All. 1 del D.lgs. 81/2008- D.M.388/2003 per aziende del gruppo AB

Dimensione: cm 41X31X11

**Prezzo SPECIAL PRICE: 63,27 EUR + Iva 22%**

**PREZZO SCALARE 5 PEZZI**

**Prezzo SPECIAL PRICE: 61,16 EUR + Iva 22%**

**PREZZO SCALARE 10 PEZZI**

**Prezzo SPECIAL PRICE: 59,05 EUR + Iva 22%**

**PREZZO SCALARE 20 PEZZI**

**Prezzo SPECIAL PRICE: 56,94 EUR + Iva 22%**



CASSETTA MEDICA  
DI PRONTO SOCCORSO  
PER AZIENDE CON  
OLTRE 3 LAVORATORI



con meno di tre lavoratori  
(allegato 2)



### VALIGETTA ARANCIO ADRIAMED/SANIMED

cat. C all. 2 BASE FINO A 2 DIPENDENTI COMPLETA

**Codice MPE6602/6606**

Valigetta realizzata in polipropilene, dotata di supporto per attacco a parete, maniglia per trasporto incorporata, chiusura con 2 clips rotanti. Contenuto conforme al D.Lgs. n. 81/2008 – All. 2 D.M. 388/2003 Gruppo C per aziende o unità produttive con meno di tre lavoratori e per lavoratori che prestano la propria attività fuori dalla sede aziendale.

Contenuto conforme all'All. 2 del D.lgs. 81/2008-

D.M.388/2003. Classificazione: per aziende del gruppo C e per lavoratori che prestano la propria attività fuori dalla sede aziendale.

Dimensione: cm 32X23X9

**Prezzo SPECIAL PRICE: 14,93 EUR + Iva 22%**

**PREZZO SCALARE 5 PEZZI**

**Prezzo SPECIAL PRICE: 14,44 EUR + Iva 22%**

**PREZZO SCALARE 10 PEZZI**

**Prezzo SPECIAL PRICE: 13,94 EUR + Iva 22%**

**PREZZO SCALARE 20 PEZZI**

**Prezzo SPECIAL PRICE: 13,44 EUR + Iva 22%**



CASSETTA MEDICA  
DI PRONTO SOCCORSO  
PER AZIENDE  
FINO A 2 LAVORATORI





**KIT REINTEGRO ALLEGATO 1 Oltre 2 dipendenti SENZA SFIGMOMANOMETRO C/FONENDOSCOPIO**

**Codice MPE9601/NS Art. 9601/ns / PDM091**

Pacco di reintegro per presidi medici di primo soccorso, adatto per aziende del gruppo A e B e comunque con tre o più lavoratori. Contenuto:

- 1 Copia Decreto Min 388 del 15.07.03
- 5 Paia guanti sterili 1 Benda tubolare elastica
- 1 Mascherina con visiera paraschizzi
- 3 Flaconi Soluzione fisiologica sterile 500 ml CE
- 10 Buste compressa garza sterile cm 10x10
- 2 Buste compressa garza sterile cm 18x40
- 2 Flaconi Disinfettante 500 ml IODOPOVIDONE al 10% iodio
- 2 Teli sterili cm 40x60 · 2 Pinze sterili
- 1 Confezione di cotone idrofilo
- 2 Confezione da 10 cerotti assortiti
- 2 Roccetti cerotto adesivo m 5x2,5 cm
- 1 Paio forbici tagliabendaggi cm 14,5
- 3 Lacci emostatici 1 Termometro digitale
- 2 ICE PACK ghiaccio istantaneo monouso
- 2 Sacchetti per rifiuti sanitari
- 1 Istruzioni MULTILINGUA pronto soccorso
- 1 Benda di garza alta 10 cm

**Prezzo SPECIAL PRICE: 29,01 EUR + Iva 22%**

**SCALARE PER 10 PEZZI**

**Prezzo SPECIAL PRICE: 27,97 EUR + Iva 22%**

**SCALARE PER 20 PEZZI**

**Prezzo SPECIAL PRICE: 26,97 EUR + Iva 22%**



**KIT REINTEGRO ALLEGATO 2 fino a 2 dipendenti**

**Codice MPE8601 Art. 8601 / PDM090**

Pacco di reintegro dei presidi medici di primo soccorso, adatto per aziende con meno di tre lavoratori che non rientrano nel gruppo A.

Contenuto

- 1 copia Decreto Legislativo n° 81/2008
- 2 paia di guanti sterili monouso
- 125 ml di soluzione cutanea di iodopovidone al 10% iodio
- 250 ml di soluzione fisiologica (sodio cloruro 0,9%)
- 3 compresse di garza sterile cm 20x20 in buste singole
- 1 compressa di garza sterile cm 18x40 in buste singole
- 1 pinzetta da medicazione sterile monouso
- 1 cotone idrofilo
- 1 confezione da 20 cerotti di varie misure pronti all'uso
- 1 rotolo di cerotto alto cm 2,5x 5 m
- 1 rotolo di benda orlata alta cm 10x5 m
- 1 paio di forbici
- 1 laccio emostatico
- 1 confezione di ghiaccio pronto uso
- 1 sacchetto monouso per la raccolta di rifiuti sanitari
- Istruzioni sul modo di usare i presidi suddetti e di prestare i primi soccorsi in attesa del servizio di emergenza.

**Prezzo SPECIAL PRICE: 9,96 EUR + Iva 22%**

**SCALARE PER 10 PEZZI**

**Prezzo SPECIAL PRICE: 9,62 EUR + Iva 22%**

**SCALARE PER 20 PEZZI**

**Prezzo SPECIAL PRICE: 9,28 EUR + Iva 22%**



**ARMADIETTI PRONTO SOCCORSO**



**ARMADIETTO METALLO 1 ANTA COMPLETO BASE**

**METALMED Cat A-B Allegato 1**

**Con Misuratore di pressione manuale con fonendoscopio**

**Codice MPE5600 [codice CPS523] articolo 5600**

Armadietto in metallo verniciato con polvere epossidica colore bianco, 3 vani, 2 ripiani interni, serratura con chiave. Per aziende del gruppo A e B o comunque con tre o più lavoratori. Contenuto:

- 1 Copia Decreto Min 388 del 15.07.03
- 5 Paia guanti sterili
- 1 Visiera paraschizzi
- 2 Flacone di soluzione cutanea di iodopovidone al 10% di iodio da 500 ml
- 3 Flaconi di soluzione fisiologica (sodio cloruro - 0,9%) da 500 ml
- 10 Compresse di garza sterile 10 x 10 in buste singole
- 2 Compresse di garza sterile 18 x 40 in buste singole
- 2 Teli sterili monouso
- 2 Pinzette da medicazione sterili monouso
- 1 Confezione di rete elastica di misura media
- 1 Confezione di cotone idrofilo
- 2 Confezioni di cerotti di varie misure pronti all'uso
- 2 Rotoli di cerotto alto cm 2,5 x 5 m
- Un paio di forbici
- 3 Lacci emostatici
- 2 Ghiaccio pronto uso
- 2 Sacchetti monouso per la raccolta di rifiuti sanitari
- 1 Termometro digitale
- 1 Apparecchio per la misurazione della pressione arteriosa.

Dimensioni mm 300 x 140 X 460.

**Prezzo SPECIAL PRICE: 75,14 + Iva 22%**

**PREZZO SCALARE 5 PEZZI**

**Prezzo SPECIAL PRICE: 72,72 + Iva 22%**

**PREZZO SCALARE 10 PEZZI**

**Prezzo SPECIAL PRICE: 70,30 + Iva 22%**

**ARMADIETTO METALMED Cat A-B METALLO 1 ANTA PLUS COMPLETO**

**Allegato 1 maggiorato con Misuratore Pressione manuale con fonendoscopio Art 6710**

**Codice MPE6710**

Armadietto in acciaio al carbonio, verniciato in epossipoliestere, bordi arrotondati, tre ripiani in acciaio, anta dotata di tre porta accessori, base porta flaconi rimovibile, serratura con chiave. Per aziende del gruppo A e B e comunque con tre o più lavoratori. Contenuto maggiorato con prodotti di alto consumo. Indicato per grandi comunità, aziende commerciali ed industriali, ristoranti, scuole, alberghi, villaggi turistici.

Contenuto:

- 1 Copia Decreto Min 388 del 15.07.03
- 5 Paia guanti sterili
- 1 Visiera paraschizzi
- 2 Flacone di soluzione cutanea di iodopovidone al 10% di iodio da 500 ml
- 3 Flaconi di soluzione fisiologica (sodio cloruro - 0,9%) da 500 ml
- 1 Paio di forbici tagliabendaggi cm 14,5 DIN 58279
- 10 Compresse di garza sterile cm 10 x 10 in buste singole
- 2 Compresse di garza sterile cm 18 x 40 in buste singole
- 2 Teli sterili monouso
- 2 Pinzette da medicazione sterili monouso
- 1 Confezione di rete elastica di misura media
- 1 Confezione di cotone idrofilo
- 4 Bende di garza da mt 3,5 x 10 cm
- 4 Confezioni di cerotti di varie misure pronti all'uso
- 2 Rotoli di cerotto cm 2,5 x 5 m
- 1 Astuccio PIC 3 - 3 Bustine sapone liquido
- 3 Bustine salviette disinfettanti PMC
- 2 bustine salviette ammoniaca
- 1 DISCLEAN DISP 100 SALVIETTE DIS050
- 1 Coperta Isotermica oro/argento cm 160x210
- 2 Bende elastiche mt 4x6 cm DIN 61634
- 1 Tampobenda sterile mm 80x100 DIN 131151 M
- 1 Istruzioni MULTILINGUA pronto soccorso
- 3 Lacci emostatici - 2 Ghiaccio pronto uso
- 2 Sacchetti monouso per la raccolta di rifiuti sanitari
- 1 Termometro digitale
- 2 Preparato 3,5 gr GEL USTIONI sterile
- 1 Apparecchio per la misurazione della pressione arteriosa

**Dimensioni cm 32 x cm 50,5 x cm 12**

**Prezzo SPECIAL PRICE: 97,80 EUR + IVA 22%**

**PREZZO SCALARE 5 PEZZI**

**Prezzo SPECIAL PRICE: 94,54 EUR + IVA 22%**

**PREZZO SCALARE 10 PEZZI**

**Prezzo SPECIAL PRICE: 91,28 EUR + Iva 22%**



### Armadietto METALMED AB h 46 cm Allegato 1 Oltre 2 dipendenti

**Codice MPE800234**

Armadietto in metallo verniciato con polvere epossidica, 2 ripiani, 3 vani, con serratura con chiave. Contenuto conforme al D.Lgs. n. 81/2008 – All. 1 D.M. 388/2003 Gruppi AB per aziende o unità produttive con tre o più lavoratori.

Contenuto

- 1 copia Decreto Legislativo n° 81/2008
  - 5 paia di guanti sterili monouso
  - 1 visiera paraschizzi
  - 1000 ml di soluzione cutanea di iodopovidone al 10% di iodio
  - 1500 ml di soluzione fisiologica (sodio cloruro – 0,9%)
  - 10 compresse di garza sterile cm 20X20 in buste singole
  - 2 compresse di garza sterile cm 18x40 in buste singole
  - 2 teli monouso cm 40x 60
  - 2 pinzette da medicazione sterili monouso
  - cotone idrofilo
  - 1 confezione di rete elastica di misura media
  - 2 confezioni da 20 cerotti di varie misure pronti all'uso
  - 2 rotoli di cerotto alto cm 2,5 x 5 m
  - 1 paio di forbici
  - 3 lacci emostatici
  - 2 confezioni di ghiaccio pronto uso
  - 2 sacchetti monouso per la raccolta di rifiuti sanitari
  - 1 termometro clinico digitale
  - 1 apparecchio per la misurazione della pressione arteriosa
- Istruzioni sul modo di usare i presidi suddetti e di prestare i primi soccorsi in attesa del servizio di emergenza.

Dimensioni: cm 30 x 46 x 14

**Prezzo SPECIAL PRICE: 75,60 + Iva 22%**

**PREZZO SCALARE 5 PEZZI**

**Prezzo SPECIAL PRICE: 73,08 + Iva 22%**

**PREZZO SCALARE 10 PEZZI**

**Prezzo SPECIAL PRICE: 70,356+ Iva 22%**



### Armadietto MEDIBOX DUAL AB Allegato 1 Oltre 2 dipendenti in Plastica

**Codice MPE6713**

Armadietto in polipropilene a due ante, 4 ripiani interni, 4 vani, chiusura a scatto. Contenuto conforme al D.Lgs. n. 81/2008 – All. 1 D.M. 388/2003 Gruppi AB per aziende o unità produttive con tre o più lavoratori.

Contenuto

- 1 copia Decreto Legislativo n° 81/2008
  - 5 paia di guanti sterili monouso
  - 1 visiera paraschizzi
  - 1000 ml di soluzione cutanea di iodopovidone al 10% di iodio
  - 1500 ml di soluzione fisiologica (sodio cloruro – 0,9%)
  - 10 compresse di garza sterile cm 20X20 in buste singole
  - 2 compresse di garza sterile cm 18x40 in buste singole
  - 2 teli monouso cm 40x 60
  - 2 pinzette da medicazione sterili monouso
  - cotone idrofilo
  - 1 confezione di rete elastica di misura media
  - 2 confezioni da 20 cerotti di varie misure pronti all'uso
  - 2 rotoli di cerotto alto cm 2,5 x 5 m
  - 1 paio di forbici
  - 3 lacci emostatici
  - 2 confezioni di ghiaccio pronto uso
  - 2 sacchetti monouso per la raccolta di rifiuti sanitari
  - 1 termometro clinico digitale
  - 1 apparecchio per la misurazione della pressione arteriosa
- Istruzioni sul modo di usare i presidi suddetti e di prestare i primi soccorsi in attesa del servizio di emergenza.

**Prezzo SPECIAL PRICE: 76,80 + Iva 22%**

**PREZZO SCALARE 5 PEZZI**

**Prezzo SPECIAL PRICE: 74,24 + Iva 22%**

**PREZZO SCALARE 10 PEZZI**

**Prezzo SPECIAL PRICE: 71,68+ Iva 22%**





**METALDUE AB PLUS**

**Art 6810 con Misuratore di pressione**

**Codice MPE6810 Art 6810**

**Allegato 1 gruppo AB Maggioreto**

Armadietto in metallo verniciato con polvere epossidica colore bianco, anta portante, 3 ripiani, 5 vani, serratura con chiave. Contenuto conforme al D.Lgs. n. 81/2008 - All. 1 D.M. 388/2003 Gruppi AB - maggiorato con aggiunta di prodotti di riconosciuta utilità per aziende o unità produttive con tre o più lavoratori.

Contenuto:

- Copia Decreto Ministeriale 81/2008 5 paia di guanti sterili
- 1000 ml di soluzione cutanea di iodopovidone al 10% di iodio
- 1500 ml di soluzione fisiologica (sodio cloruro 0,9%)
- 10 compresse di garza sterile cm 20x20 in buste singole 2 compresse di garza sterile cm 18x40 in buste singole 2 pinzette da medicazione sterile - cotone idrofilo
- 2 confezioni da 20 cerotti di varie misure 2 rotoli di cerotto cm 2,5 x 5 m
- 2 rotoli di benda orlata alta cm 10 x 5 m
- 1 paio di forbici tagliabendaggi LISTER
- 3 lacci emostatico 2 confezioni di ghiaccio 2 sacchetti monouso per rifiuti sanitari
- 1 coperta isotermica oro/argento
- 2 stecche per frattura
- 1 respiratore bocca a bocca
- 2 bustine gel anticottatura
- 1 mascherina con visiera paraschizzi
- 1 confezione di rete elastica di misura media
- 2 telo sterile cm 40x60
- 1 termometro clinico digitale
- 1 apparecchio per la misurazione della pressione arteriosa istruzioni sul modo di usare i presidi suddetti e di prestare i primi soccorsi in attesa del servizio di emergenza

**Dimensioni cm 32 x cm 47 x cm 19,3**

**Prezzo SPECIAL PRICE: 94,89 + Iva 22%**

**PREZZO SCALARE 5 PEZZI**

**Prezzo SPECIAL PRICE: 91,73 + Iva 22%**



**METALMED DUAL AB PLUS**

**Art 6714 con Misuratore di pressione**

**Codice MPE6714**

**Art 6714**

**Allegato 1 gruppo AB Maggioreto**

Armadietto in metallo verniciato con polvere epossidica colore bianco, 2 ante, 2 ripiani, 4 vani, serratura con chiave. Contenuto conforme al D.Lgs. n. 81/2008 - All. 1 D.M. 388/2003 Gruppi AB - maggiorato con aggiunta di prodotti di riconosciuta utilità per aziende o unità produttive con tre o più lavoratori.

Contenuto:

- Copia Decreto Ministeriale 81/2008 5 paia di guanti sterili
- 1000 ml di soluzione cutanea di iodopovidone al 10% di iodio
- 1500 ml di soluzione fisiologica (sodio cloruro 0,9%)
- 10 compresse di garza sterile cm 20x20 in buste singole 2 compresse di garza sterile cm 18x40 in buste singole 2 pinzette da medicazione sterile
- cotone idrofilo
- 2 confezioni da 20 cerotti di varie misure 2 rotoli di cerotto cm 2,5 x 5 m
- 2 rotoli di benda orlata alta cm 10 x 5 m
- 1 paio di forbici tagliabendaggi LISTER
- 3 lacci emostatico 2 confezioni di ghiaccio 2 sacchetti monouso per rifiuti sanitari
- 1 coperta isotermica oro/argento
- 2 stecche per frattura 1 respiratore bocca a bocca 2 bustine gel anticottatura
- 1 mascherina con visiera paraschizzi
- 1 confezione di rete elastica di misura media
- 2 telo sterile cm 40x60
- 1 termometro clinico digitale
- 1 apparecchio per la misurazione della pressione arteriosa istruzioni sul modo di usare i presidi suddetti e di prestare i primi soccorsi in attesa del servizio di emergenza

**Dimensioni cm 59,5 x cm 50 x cm 12,5**

**Prezzo SPECIAL PRICE: 115,31 + Iva 22%**

**PREZZO SCALARE 5 PEZZI**

**Prezzo SPECIAL PRICE: 111,47 + Iva 22%**





**Armadietto METALMED C ALL.2 PLUS**

**Codice MPE6611 Art 6611**

**Allegato 2 Fino a 2 dipendenti**

Armadietto in metallo verniciato con polvere epossidica, 1 ripiano, 2 vani, con serratura con chiave. Contenuto conforme al D.Lgs. n. 81/2008 – All. 2 D.M. 388/2003 Gruppo C – maggiorato con aggiunta di prodotti di riconosciuta utilità per aziende o unità produttive con meno di tre lavoratori e per lavoratori che prestano la propria attività fuori dalla sede aziendale.

Contenuto

- 1 copia Decreto Legislativo n° 81/2008
  - 3 paia di guanti sterili monouso
  - 125 ml di soluzione cutanea di Iodopovidone al 10% di iodio PMC
  - 250 ml di soluzione fisiologica (sodio cloruro 0,9%)
  - 3 compresse di garza sterile cm 20x20 in buste singole
  - 1 compressa di garza sterile cm 18x40 in buste singole
  - 2 pinzette da medicazione sterile monouso cotone idrofilo
  - 2 confezioni da 20 cerotti di varie misure pronti all'uso
  - 1 rotolo di cerotto alto cm 2,5x5 m
  - 2 rotoli di benda orlata alta cm 10x5 m
  - 1 paio di forbici tagliabendaggi LISTER
  - 1 laccio emostatico
  - 2 confezione di ghiaccio pronto uso
  - 2 sacchetti monouso per la raccolta di rifiuti sanitari
  - 1 coperta isotermica oro/argento
  - 1 respiratore bocca a bocca
- Istruzioni sul modo di usare i suddetti presidi e di prestare i primi soccorsi in attesa del servizio di emergenza.

**Dimensioni** cm 40 x 30 x 12

**Prezzo SPECIAL PRICE**      **40,98**    **EUR + IVA 22%**

**PREZZO SCALARE 5 PEZZI**

**Prezzo SPECIAL PRICE**      **39,61**    **EUR + IVA 22%**

**PREZZO SCALARE 10 PEZZI**

**Prezzo SPECIAL PRICE**      **38,25**    **EUR + IVA 22%**



**Armadietto PLASTIMED C BASE**

**Codice MPE4601 Art 4601**

**Allegato 2 Fino a 2 dipendenti**

Armadio realizzato in polipropilene, chiusura a scatto, 1 ripiano, 2 vani. Contenuto conforme al D. Lgs. n. 81/2008 – All. 2 D.M. 388/2003 Gruppo C per aziende o unità produttive con meno di tre lavoratori e per lavoratori che prestano la propria attività fuori dalla sede aziendale.

Contenuto

- 1 copia Decreto Legislativo n° 81/2008
  - 2 paia di guanti sterili monouso
  - 125 ml di soluzione cutanea di iodopovidone al 10% iodio
  - 250 ml di soluzione fisiologica (sodio cloruro 0,9%)
  - 3 compresse di garza sterile cm 20x20 in buste singole
  - 1 compressa di garza sterile cm 18x40 in buste singole
  - 1 pinzetta da medicazione sterile monouso
  - 1 cotone idrofilo
  - 1 confezione da 20 cerotti di varie misure pronti all'uso
  - 1 rotolo di cerotto alto cm 2,5x 5 m
  - 1 rotolo di benda orlata alta cm 10x5 m
  - 1 paio di forbici
  - 1 laccio emostatico
  - 1 confezione di ghiaccio pronto uso
  - 1 sacchetto monouso per la raccolta di rifiuti sanitari
- Istruzioni sul modo di usare i presidi suddetti e di prestare i primi soccorsi in attesa del servizio di emergenza.

**Dimensioni** cm 34 x 22,5 x 12

**Prezzo SPECIAL PRICE**      **17,98**    **EUR + IVA 22%**

**PREZZO SCALARE 5 PEZZI**

**Prezzo SPECIAL PRICE**      **17,40**    **EUR + IVA 22%**

**PREZZO SCALARE 10 PEZZI**

**Prezzo SPECIAL PRICE**      **16,82**    **EUR + IVA 22%**



**KIT PRONTO SOCCORSO****ARMADIETTI PRONTO SOCCORSO****Armadietto Plastica PLASTIMED C PLUS Allegato 2 Magg. fino a 2 dipendenti****Codice MPE4603**

Armadio realizzato in polipropilene, chiusura a scatto, 2 ripiani, 3 vani. Contenuto conforme al D.Lgs. n. 81/2008 – All. 2 D.M. 388/2003 Gruppo C – maggiorato con aggiunta di prodotti di riconosciuta utilità per aziende o unità produttive con meno di tre lavoratori e per lavoratori che prestano la propria attività fuori dalla sede aziendale.

**Contenuto**

- 1 copia Decreto Legislativo n° 81/2008
  - 3 paia di guanti sterili monouso
  - 125 ml di soluzione cutanea di iodopovidone al 10% di iodio PMC
  - 250 ml di soluzione fisiologica (sodio cloruro 0,9%)
  - 3 compresse di garza sterile cm 20×20 in buste singole
  - 1 compressa di garza sterile cm 18×40 in buste singole
  - 2 pinzette da medicazione sterile monouso cotone idrofilo
  - 2 confezioni da 20 cerotti di varie misure pronti all'uso
  - 1 rotolo di cerotto alto cm 2,5×5 m
  - 2 rotoli di benda orlata alta cm 10×5 m
  - 1 paio di forbici tagliabendaggi LISTER
  - 1 laccio emostatico
  - 2 confezione di ghiaccio pronto uso
  - 2 sacchetti monouso per la raccolta di rifiuti sanitari
  - 1 coperta isotermica oro/argento
  - 1 respiratore bocca a bocca
- Istruzioni sul modo di usare i suddetti presidi e di prestare i primi soccorsi in attesa del servizio di emergenza.

**Prezzo SPECIAL PRICE 25,61 EUR + IVA 22%**

**PREZZO SCALARE 5 PEZZI**

**Prezzo SPECIAL PRICE 24,78 EUR + IVA 22%**

**PREZZO SCALARE 10 PEZZI**

**Prezzo SPECIAL PRICE 23,95 EUR + IVA 22%**

**Valigetta Medipack C allegato 2 Fino 2 Dipendenti****Codice MPE8625**

Valigetta realizzata in polipropilene con chiusura a scatto. Contenuto conforme al D. Lgs. n. 81/2008 – All. 2 D.M. 388/2003 Gruppo C per aziende o unità produttive con meno di tre lavoratori e per lavoratori che prestano la propria attività fuori dalla sede aziendale.

**Contenuto**

- 1 copia Decreto Legislativo n° 81/2008
  - 2 paia di guanti sterili monouso
  - 125 ml di soluzione cutanea di iodopovidone al 10% iodio
  - 250 ml di soluzione fisiologica (sodio cloruro 0,9%)
  - 3 compresse di garza sterile cm 20×20 in buste singole
  - 1 compressa di garza sterile cm 18×40 in buste singole
  - 1 pinzetta da medicazione sterile monouso
  - 1 cotone idrofilo
  - 1 confezione da 20 cerotti di varie misure pronti all'uso
  - 1 rotolo di cerotto alto cm 2,5x 5 m
  - 1 rotolo di benda orlata alta cm 10×5 m
  - 1 paio di forbici
  - 1 laccio emostatico
  - 1 confezione di ghiaccio pronto uso
- Istruzioni sul modo di usare i presidi suddetti e di prestare i primi soccorsi in attesa del servizio di emergenza.

**Prezzo SPECIAL PRICE 13,58 EUR + IVA 22%**

**PREZZO SCALARE 5 PEZZI**

**Prezzo SPECIAL PRICE 13,14 EUR + IVA 22%**

**PREZZO SCALARE 10 PEZZI**

**Prezzo SPECIAL PRICE 12,70 EUR + IVA 22%**



### EUROVALIGIA Pronto Soccorso ONE3 BOX VUOTA

Valigetta realizzata in polipropilene, dotata di supporto integrato per attacco a parete e di chiusura con clip a scatto

Disponibile in tre diverse misure:

**Codice RE200130/AR** Art 200130/AR

Grande : cm 40,5 x cm 30 x cm 11,4 - Peso: 740 g

**Prezzo SPECIAL PRICE: 12,32 EUR + Iva 22%**

**Codice RE200131/AR** Art 200131/AR

Media: cm 39,5 x cm 29,5 x cm 9,7 - Peso: 330 g

**Prezzo SPECIAL PRICE: 7,80 EUR + Iva 22%**

**Codice RE200111/AR** Art 200111/AR

Piccola: cm 25,4 x cm 15,5 x cm 8 - Peso: 230 g

**Prezzo SPECIAL PRICE: 2,91 EUR + Iva 22%**



**CARTELLO EMERGENZA CASSETTA PRONTO  
SOCCORSO simbolo+testo EN ISO 7010**

**Codice:MPPE20114W**

Materiale:Alluminio piano spess.0,5 mm

Formato:160x210

**Prezzo SPECIALPRICE: 3,21 EUR + IVA 22%**



### VALIGETTA ADRIAMED VUOTA

Valigetta realizzata in polipropilene, dotata di supporto per attacco a parete, maniglia per trasporto incorporata, chiusura con 2 clips rotanti.

Materiale: Polipropilene

Per kit di reintegro allegato 2

Dimensioni: cm 32 x 23 x 8,3

**Codice MPE200004 ARANCIONE**

**PREZZO SPECIAL PRICE: 11,55 EUR + Iva 22%**

### VALIGETTA SICURMED VUOTA

Valigia realizzata in ABS , dotata di supporto per attacco a parete, divisori interni, maniglia per trasporto incorporata, chiusura con 2 clips a scatto.

Materiale: Polipropilene

Dimensioni cm 41 x cm 31 x cm 10

Per Kit reintegro allegato 1

**Codice MPE200082 ARANCIONE**

**PREZZO SPECIAL PRICE: 25,96 EUR + Iva 22%**



### ARMADIETTI METALLO PRONTO SOCCORSO VUOTI

Armadio in metallo, tre ripiani e cinque vani. Serratura con chiave.

Materiale: Acciaio al carbonio. Verniciatura al forno a 180° con vernice in poliesteri (massima anticorrosività e resistenza al calore fino a 150°)  
Colore: bianco

**Codice MPE200042 art 200042**

**METALDUE BOX Formato cm 47 x 32 x 19**

**PREZZO SPECIAL PRICE: 62,63 EUR + Iva 22%**

**Codice MPE200002 art 200002**

**METALMED 1 BOX cm 40 x 30 x12**

**PREZZO SPECIAL PRICE: 30,90 EUR + Iva 22%**

**Codice MPE200011 art 200011**

**METALMED 2 BOX cm 50,5x 32 x 12**

**PREZZO SPECIAL PRICE: 33,90 EUR + Iva 22%**

**Codice MPE200014 art 200014**

**METALMED DUAL BOX cm 59,5 x 50 x 12,5**

**PREZZO SPECIAL PRICE: 66,93 EUR + Iva 22%**

**Codice MPE200013 art 200013**

**MEDIBOX DUAL BOX ABS cm 45x37x12**

**PREZZO SPECIAL PRICE: 30,71 EUR + Iva 22%**





**Pharmaduct**



**Pharmaduct**



## FIRST AID KIT S.O.S. PRONTO SOCCORSO Set 8 PZ

**Codice MPE160067 art. 160067**

Kit linea PHARMADUCT: utile per primo soccorso e medicazione. Confezionato in blister **Dotazione standard**

- 1 Compresse di Garza Sterile 18cm x 40cm
- 1 Forbici
- 1 Rocchetto TNT 5 m x 1,25 cm
- 2 Salviettine disinfettanti con alcool 70°
- 5 Cerotti in PE 7 x 2 cm
- 1 Benda Idrofila 3 m x 7cm
- 2 Guanti in lattice
- 1 Cerotti in PE 10 x 6 cm

**Prezzo SPECIAL PRICE: 2,49 EUR + Iva 22%**

**PREZZO SCALARE 12 PEZZI**

**Prezzo SPECIAL PRICE: 2,41 EUR + Iva 22%**

**PREZZO SCALARE 24 PEZZI**

**Prezzo SPECIAL PRICE: 2,33 EUR + Iva 22%**



## FIRST AID MINIKIT POCKET

Set 5 prodotti

**Codice MPE160111 art. 160111**

5 PRODOTTI: 1 Benda Idrofila 2mx5cm; 1 Salvietta con alcool 70°; 1 Compresa di Garza Sterile 18x40cm; 5 Cerotti Classici PE color pelle (7x2cm); 1 pinzetta in plastica

**Prezzo SPECIAL PRICE: 1,44 + Iva 22%**

**PREZZO SCALARE 12 PEZZI**

**Prezzo SPECIAL PRICE: 1,40 + Iva 22%**

**PREZZO SCALARE 24 PEZZI**

**Prezzo SPECIAL PRICE: 1,35 + Iva 22%**



## BORSA COMPLEGA ART 9604 MEDIBAG C Allegato 2 FINO 2 DIPENDENTI

Borsa con Maniglia cm 20 x cm 14 x cm 13

Contenuto conforme all'All. 2 del D.M. 388/2003:

1 copia Decreto Min. 388 del 15.07.2003

2 paia di guanti sterili monouso

125 ml di soluzione cutanea di iodopovidone al 10% di iodio 20g cotone idrofilo

250 ml di soluzione fisiologica (sodio cloruro 0,9%)

1 rotolo di cerotto alto cm 2,5

3 compresse di garza sterile 20x20 in buste singole 1 rotolo di benda orlata alta cm 10

1 compressa di garza sterile 18x40 in buste singole

1 paio di forbici

1 pinzetta da medicazione sterile monouso 1 laccio emostatico

1 confezione di cerotti di varie misure pronti all'uso

1 confezione di ghiaccio pronto uso

1 sacchetto monouso per la raccolta di rifiuti sanitari

istruzioni sul modo di usare i presidi suddetti e di prestare i primi soccorsi in attesa del servizio di

Emergenza Norma CE : I dispositivi medici presenti all'interno del Kit sono conformi alla CE 93/42 e al DL 24.2.97

**Codice MPE9604**

**Prezzo SPECIAL PRICE: 14,88 EUR + Iva 22%**

**SCALARE PER 5 PEZZI**

**Prezzo SPECIAL PRICE: 14,38 EUR + Iva 22%**

## BORSA VUOTA

MEDIBAG C Allegato 2 art 200112

Borsa con Maniglia cm 20 x cm 14 x cm 13

**Codice MPE200112 BLU**

**Prezzo SPECIAL PRICE: 6,51EUR + Iva 22%**



## BORSA COMPLETA ART 9603 MEDIBAG AB Allegato 1 OLTRE 2 DIPENDENTI

**Codice MPE9603**

**Art CO GI3637**

**Prezzo SPECIAL PRICE: 57,30 EUR + Iva 22%**

**SCALARE PER 5 PEZZI**

**Prezzo SPECIAL PRICE: 55,39 EUR + Iva 22%**

Borsa in resistente Nylon contenente , con scomparti interni e tracolla. Contenuto conforme al D.Lgs. n. 81/2008 - All. 1 D.M. 388/2003 Gruppi AB per aziende o unità produttive con tre o più lavoratori.

CARATTERISTICHE GENERALI: Contenuto conforme all'All. 1 del D.M.

388/2003: 1 copia Decreto Min. 388 del 15.07.2003 5 paia di guanti sterili monouso 1 visiera paraschizzi 1 litro di soluzione cutanea di iodopovidone al 10% di iodio 1500 ml di soluzione fisiologica (sodio cloruro – 0,9%) 10 compresse di garza sterile 20X20 in buste singole 2 compresse di garza sterile 18x40 in buste singole 2 teli monouso cm 40x 60 2 pinzette da medicazione sterili monouso 1 confezione di rete elastica di misura media cotone idrofilo 2 confezioni di cerotti di varie misure pronti all'uso 2 rotoli di cerotto alto cm 2,5 1 paio di forbici 3 lacci emostatici 2 confezioni di ghiaccio pronto uso 2 sacchetti monouso per la raccolta di rifiuti sanitari 1 termometro 1 apparecchio per la misurazione della pressione arteriosa istruzioni sul modo di usare i presidi suddetti e di prestare i primi soccorsi in attesa del servizio di emergenza Norma CE :

I dispositivi medici presenti all'interno del Kit sono conformi alla CE 93/42 e al DL 24.2.97

**Dimensione: cm. 32X21,3X12,5 Materiale: ABS**

## BORSA Vuota MEDIBAG AB art 200113

Dimensione: cm. 32X21,3X12,5 Materiale: ABS

**Codice MPE200113**

**Art CO GI3637**

**Prezzo SPECIAL PRICE: 15,50 EUR + Iva 22%**





A  
NORMA  
D.M.  
388/03



### EUROBAG C ALL.2 Fino a 2 Dipendenti

**Codice MPE9606**

Borsa Nylon con maniglia laterale e chiusura con cerniera.

Dimensioni: cm 24x17x8

Contenuto conforme all'All. 2 del D.lgs. 81/2008- D.M.388/2003 per aziende del gruppo C e per lavoratori che prestano la propria attività fuori dalla sede aziendale

1 copia Decreto Min. 388 del 15.07.2003 2 paia di guanti sterili monouso 125 ml di sol. cutanea di iodopovidone al 10% di iodio 250 ml di soluzione fisiologica (sodio cloruro 0,9%) 3 compresse di garza sterile 10x20 in buste singole 1 compressa di garza sterile 18x40 in buste singole 1 pinzetta da medicazione sterile monouso cotone idrofilo 1 confezione di cerotti di varie misure pronti all'uso 1 rotolo di cerotto alto cm 2,5 1 rotolo di benda orlata alta cm 1

1 paio di forbici 1 laccio emostatico 1 confezione di ghiaccio pronto uso 1 sacchetto monouso per la raccolta di rifiuti sanitari istruzioni sul modo di usare i presidi suddetti e di prestare i primi soccorsi in attesa del servizio di emergenza **Prezzo SPECIAL PRICE: 14,88 EUR + Iva 22%**

**SCALARE PER 5 PEZZI**

**Prezzo SPECIAL PRICE: 14,38 EUR + Iva 22%**

**SCALARE PER 10 PEZZI**

**Prezzo SPECIAL PRICE: 13,92 EUR + Iva 22%**



### MINIMED MARSUPIO

**Codice MPE9500**

Marsupio in nylon ad alta resistenza, impermeabile, chiusura zip, cintura regolabile con chiusura a clips. Ideale per piccole emergenza che si possono verificare durante attività all'aperto.

Dimensione: cm 20x12x7

**Contenuto:**

3 fazzolettini disinfettanti 1 benda elastica 4 x 6 2 sapone in bustina 5 ml 1 conf. da 10 cerotti cm 7x2 5 g cotone idrofilo 2 garze sterili cm 18 x 40 1 forbici 1 pinzetta 1 sacchetto rifiuti 1 paio guanti sterili monouso 1 laccio emostatico 1 rochetto cerotto cm 1x m2 1 pacchetto di fazzoletti 1 foglietto illustrativo **Prezzo**

**SPECIAL PRICE: 12,10 EUR + Iva 22%**

**SCALARE PER 5 PEZZI**

**Prezzo SPECIAL PRICE: 11,72 EUR + Iva 22%**

### EASYKIT POCLETTE

**Codice MPE9900**

Pochette in nylon ad alta resistenza, chiusura a cerniera, velcro sul lato posteriore. Ideale per piccole emergenza che si possono verificare durante attività all'aperto.

Dimensioni: cm 15x13x6

Contenuto 1 paio di guanti sterili 1 benda elastica m 4 x cm 6 2 bustine sapone liquido ml 5 3 fazzolettini disinfettanti 1 pinzetta 1 paio di forbici 1 rochetto cerotto tela cm1xm 2 1 pacchetto fazzoletti 1 astuccio da 10 cerotti 2 garza sterile cm18x40 1 laccio emostatico piatto 1 foglietto pronto soccorso "Save a life **Prezzo**

**SPECIAL PRICE: 8,00 EUR + Iva 22%**

**SCALARE PER 5 PEZZI**

**Prezzo SPECIAL PRICE: 7,55 EUR + Iva 22%**



**BORSETTA BAG DIN 13164****Codice MPE7703 Art 7703**

Contenuto conforme a quanto previsto dalla norma DIN 13164 B.  
Obbligatorio come dotazione su automezzi in alcune nazioni europee.

Contenuto:

- 2 teli sterili antiustioni cm 40x60
- 1 telo sterile antiustioni cm 60x80
- 2 teli triangolari cm 96x96x136
- 4 guanti in vinile
- 8 cerotti adesivi cm 10x6
- 1 coperta isotermica oro-argento 1 paio di forbici lister
- 1 cerotto rochetto m 5 x 2,5 cm 3 tampobenda cm 8x10
- 1 tampobenda cm 10x12
- 3 conf. da 2 compresse di garza cm 10x10
- 2 bende elastiche cm 4 x 6
- 3 bende elastiche cm 4 x 8
- 1 manuale di pronto soccorso multilingue 1 elenco contenuti multilingua Dimensione: cm 24x17x8

**Prezzo SPECIAL PRICE: 13,02 EUR + Iva 22%****SACCHI GHIACCIO 10 BUSTE 280 CUBETTI****Codice MPESAC01165A**

Sacchetti freezer per cubetti di ghiaccio. Pratici e comodissimi, permettono di avere ghiaccio sempre pronto. Grazie al sistema **autosigillante**, basta capovolgere la busta per farla chiudere perfettamente. **10 sacchetti - 280 cubetti.**

**Prezzo SPECIAL PRICE: 1,36EUR + Iva 22%****BORSA TERMICA PH[+]SPORT COMPLETA****Art 9309 Codice MPE9309**

Borsa a tracolla in nylon resistente e lavabile, pratica e maneggevole, per contenere un primo intervento in campo. Grazie al suo isolamento termico la borsa permette di mantenere il suo contenuto a temperatura costante.

Contenuto:

- 1 olio per massaggio ml 500
- 1 crema per massaggio ml 500
- 1 disinfettante ml 250 - 1 acqua ossigenata ml 250
- 2 rocchetti cerotto cm 2,5x5 m 1 confezione cotone idrofilo
- 20 garze compresse sterili cm 18x40 3 cerotti medicati antiad. cm 10x8
- 3 cerotti medicati antiad. cm 7x5
- 4 buste ghiaccio istantaneo - 2 ghiaccio spray ml 400 4 conf. cerotti assortiti
- 3 conf. cerotto medio cm 7x2 - 10 pz.
- 4 conf. rete elast. tubolare m 1 - cal. 3 1 benda soft elastica cm 8x4 m
- 1 benda soft elastica cm 6x4 m
- 1 benda soft elastica cm 10x4 m
- 2 cerotti pharmatape plus cm 5x14 m 2 cerotti pharmatape cm 3,8x10 m
- 2 salvapelle cm 7x 27,5 m
- 1 conf. cerotto spray
- 1 tampobenda cm 8x10 - 1 tampobenda cm 10x12 1 benda compressiva cm 7,5x4 m
- 1 benda compressiva cm 10x4 m
- 2 bende coesive - forte cm 10x4,5 m
- 1 paio forbici tagliabende
- 2 bende garza orlata cm 10
- 1 borraccia ml 500 - 1 borsa ghiaccio
- 1 termometro digitale - 2 confezione guanti sterili
- 1 benda - leggera cm 10x4 m
- 1 benda coesiva - leggera cm 8x4 m 1 benda coesiva - leggera cm 6x4 m Formato : cm 42 x cm 28 x cm 21

**Prezzo SPECIAL PRICE : 136,13 + Iva 22%**



## KIT BORSA TRACOLLA [+] SPORT completa

**Codice MPE9301 Art 9301**

Contenuto:

- 1 olio neutro per massaggio ml 500
- 4 fazzolettini disinfettante
- 1 acqua ossigenata ml 250
- 1 benda garza orl. cm 10x5 m
- 1 rocchetto cerotto cm 2,5x5 m
- 1 confezione cotone idrofilo
- 2 garze compresse sterili cm 18x40
- 2 cerotti medicati antiad. cm 10x8
- 4 buste ghiaccio istantaneo
- 1 ghiaccio spray ml 400
- 1 confezione cerotto assortito 20 pz.
- 3 conf. rete elas. tubolare m1- cal. 3
- 1 benda soft elastica cm 8x4 m
- 1 cerotto pharmatape plus cm 5x14 m
- 1 cerotto pharmatape cm 3,8x10 m
- 1 salvapelle cm 7x27,5 m
- 1 benda compressiva cm 10x4
- 1 benda coesiva forte cm 10x4,5 m
- 1 benda coesiva leggera cm 8x4 m
- 1 confezione guanti sterili
- 1 paio forbici tagliabendaggi
- 3 bustine Polar Frost g 5
- 1 borraccia da ml 500s

Dimensioni: cm 40 x cm 24,5 x cm 15

**Prezzo: 65,18 EUR + Iva 22%**



## KIT VALIGIA NYLON [+] SPORT completa

**Codice MPE9302 Art 9302**

Valigia in nylon resistente e lavabile, di media capienza, completa dei dispositivi medici per un primo intervento in campo o in palestra.

Contenuto:

- 1 olio per massaggio ml 500 - 1 crema per massaggio ml 500
  - 1 disinfettante ml 250 - 1 acqua ossigenata ml 250
  - 2 rocchetti di cerotto cm 2,5x5mt - 1 confezione cotone idrofilo
  - 20 garze compresse sterili cm 18x40 3 cerotti medicati antiad. cm 10x8
  - 3 cerotti medicati antiaderenti cm 7x5
  - 4 buste ghiaccio istantaneo - 2 ghiaccio spray ml 400 4 conf. cerotti assortiti
  - 3 conf. cerotto medio cm 7x2 - 10 pz.
  - 4 conf. rete elastica tub. m 1 - cal. 3
  - 1 benda soft elastica cm 8x4 m
  - 1 benda soft elastica cm 6x4 m
  - 1 benda soft elastica cm 10x4 m
  - 2 cerotti pharmatape plus cm 5x14 m 2 cerotti pharmatape cm 3,8x10 m
  - 2 salvapelle cm 7x27,5 m - 1 conf. cerotto spray
  - 1 tampobenda cm 8x10 - 1 tampobenda cm 10x12
  - 1 benda compressiva cm 7,5x4 m
  - 1 benda compressiva cm 10x7,5
  - 2 bende coesive - forte cm 10x4,5 m
  - 1 paio forbici tagliabendaggi - 2 bende garza orlata cm 10
  - 1 borraccia ml 500 - 1 borsa ghiaccio
  - 1 termometro digitale
  - 2 conf. guanti sterili
  - 5 ice gel bustina 5ml
  - 1 benda coesiva - leggera cm 10x4 m
  - 1 benda coesiva - leggera cm 8x4 m
  - 1 benda coesiva - leggera cm 6x4 m
- Prezzo SPECIAL PRICE: 117,15 EUR + Iva 22%**



## BORSA TERMICA [+] SPORT vuota

**Codice MPE20046 art 20046**

Borsa a tracolla in nylon resistente e lavabile, pratica e maneggevole, per contenere un primo intervento in campo. Grazie al suo isolamento termico la borsa permette di mantenere il suo contenuto a temperatura costante.

Formato mm 420x280x210 Capacità 22,5 Lt

**Prezzo SPECIAL PRICE: 36,30 + Iva 22%**



## BORSA PROFESSIONAL [+] SPORT VUOTA

Formato mm 550x280x270

**Codice MPE200129 art 200129**

**Prezzo SPECIAL PRICE: 59,40 + Iva 22%**



# Pharmadoc

## PRODOTTI PIÙ VENDUTI



**SCATOLA CEROTTI ASSORTITI (100 pz)**

**6 Misure Assortite Linea Classi Codice MPE110109**

Cerotti ipoallergenici, areati, dermatologicamente, testati, Protettivi. 6 Formati Assortiti. Confezione da 100 pz.

**Prezzo SPECIAL PRICE: 1,49 EUR + Iva 22%**

**PREZZO SCALARE 60 PEZZI**

**Prezzo SPECIAL PRICE: 1,44 EUR + Iva 22%**

**PREZZO SCALARE 120 PEZZI**

**Prezzo SPECIAL PRICE: 1,39 EUR + Iva 22%**

**PREZZO SCALARE 180 PEZZI**

**Prezzo SPECIAL PRICE: 1,34 EUR + Iva 22%**



**SCATOLA CEROTTI ASSORTITI (50 pz)**

**4 Misure Assortite LINEA CLASSIC Codice MPE185237**

Cerotti ipoallergenici, areati, dermatologicamente, testati, Protettivi. Formati Assortiti

Confezione da 50 pz. 4 misure assortite

**Prezzo SPECIAL PRICE: 0,88 EUR + Iva 22%**

**PREZZO SCALARE 60 PEZZI**

**Prezzo SPECIAL PRICE: 0,85 EUR + Iva 22%**

**PREZZO SCALARE 120 PEZZI**

**Prezzo SPECIAL PRICE: 0,82 EUR + Iva 22%**

**PREZZO SCALARE 180 PEZZI**

**Prezzo SPECIAL PRICE: 0,80 EUR + Iva 22%**



**SCATOLA CEROTTI cm 7x2 ( confezione 100 pz)**

**Linea Classic Codice MPE110093**

Cerotti ipoallergenici, areati, dermatologicamente Testati, Protettivi. Misura: mm 19 x 72.

**Prezzo SPECIAL PRICE: 1,49 EUR + Iva 22%**

**PREZZO SCALARE 60 PEZZI**

**Prezzo SPECIAL PRICE: 1,44 EUR + Iva 22%**

**PREZZO SCALARE 120 PEZZI**

**Prezzo SPECIAL PRICE: 1,39 EUR + Iva 22%**

**PREZZO SCALARE 180 PEZZI**

**Prezzo SPECIAL PRICE: 1,34 EUR + Iva 22%**

**SCATOLA CEROTTI cm 7x2 ( confezione 50 pz)**

**Linea Classic Codice MPE110659**

Cerotti ipoallergenici, areati, dermatologicamente testati, Protettivi. Colore Pelle Misura: mm 19 x 72. 50 Pezzi

**Prezzo SPECIAL PRICE: 0,88 EUR + Iva 22%**

**PREZZO SCALARE 60 PEZZI**

**Prezzo SPECIAL PRICE: 0,85 EUR + Iva 22%**

**PREZZO SCALARE 120 PEZZI**

**Prezzo SPECIAL PRICE: 0,82 EUR + Iva 22%**

**PREZZO SCALARE 180 PEZZI**

**Prezzo SPECIAL PRICE: 0,80 EUR + Iva 22%**





**SCATOLA CEROTTI cm 7x2 (20 pz)**  
**LINEA CLASSIC Articolo 110024**

**Codice MPE110024**

Cerotti ipoallergenici, areati, dermatologicamente testati, Protettivi. Colore Pelle

Misura: mm 19 x 72 20 Pezzi

**Prezzo SPECIAL PRICE: 0,45 EUR + Iva 22%**

**PREZZO SCALARE 60 PEZZI**

**Prezzo SPECIAL PRICE: 0,43 EUR + Iva 22%**

**PREZZO SCALARE 120 PEZZI**

**Prezzo SPECIAL PRICE: 0,41 EUR + Iva 22%**



**SCATOLA CEROTTI TNT ASSORTITI (20 pz)**  
**Articolo 111021 LINEA CLASSIC Classic**

**Codice MPE111021**

Cerotti ipoallergenici, areati, dermatologicament Testati, Protettivi. Colore Tnt Bianco

Misura: Assortiti. 20 Pezzi

**Prezzo SPECIAL PRICE: 0,49 EUR + Iva 22%**

**PREZZO SCALARE 60 PEZZI**

**Prezzo SPECIAL PRICE: 0,47 EUR + Iva 22%**

**PREZZO SCALARE 120 PEZZI**

**Prezzo SPECIAL PRICE: 0,45 EUR + Iva 22%**



**SCATOLA CEROTTI ASSORTITI (30 pz) 5 misure assortite**

**LINEA CLASSIC Articolo 110062 Codice MPE110062**

Cerotti ipoallergenici, areati, dermatologicamente, testati, Protettivi. Formati Assortiti Color pelle

**Prezzo SPECIAL PRICE: 0,58 EUR + Iva 22%**

**PREZZO SCALARE 60 PEZZI**

**Prezzo SPECIAL PRICE: 0,56 EUR + Iva 22%**

**PREZZO SCALARE 120 PEZZI**

**Prezzo SPECIAL PRICE: 0,54 EUR + Iva 22%**

**SCATOLA CEROTTI ASSORTITI (30 pz)**

**Articolo 110079 LINEA TRASPARENTE Codice MPE110079**

Cerotti ipoallergenici, areati, dermatologicamente Testati, Protettivi. Formati Assortiti

Confezione da 30 pz. TRASPARENTI

**Prezzo SPECIAL PRICE: 0,61 EUR + Iva 22%**

**PREZZO SCALARE 60 PEZZI**

**Prezzo SPECIAL PRICE: 0,58 EUR + Iva 22%**

**SCATOLA CEROTTI ASSORTITI (20 pz)**

4 misure assortite Linea Classic **Codice MPE110031**

Cerotti ipoallergenici, areati, dermatologicamente, testati, Protettivi. Formati Assortiti

**Prezzo SPECIAL PRICE: 0,45 EUR + Iva 22%**

**PREZZO SCALARE 60 PEZZI**

**Prezzo SPECIAL PRICE: 0,43 EUR + Iva 22%**

**PREZZO SCALARE 120 PEZZI**

**Prezzo SPECIAL PRICE: 0,41 EUR + Iva 22%**





Pharma doct



**SCATOLA CEROTTI AQUASTOP ASSORTITI (20 pz)**  
**Linea Classic Codice MPE110130**  
 (15 - 7x2 cm 5 - 3,8x3,8 cm) Medical device CLASS I  
**Prezzo SPECIAL PRICE: 0,67 EUR + Iva 22%**

**PREZZO SCALARE 60 PEZZI**  
**Prezzo SPECIAL PRICE: 0,65 EUR + Iva 22%**



**CEROTTI PREMIUM cm 7x2 (20pz) EMOSTATICI CON EFFETTO BARRIERA Codice MPE112288 IMPERMEABILI**  
 I Cerotti PREMIUM proteggono efficacemente le piccole ferite. Sono Dispositivi Medici e sono resistenti all'acqua protettivi corredati di un adesivo di nuova tecnologia dall'elevato potere adesivo. I Cerotti Premium sono realizzati in Poliuretano.  
**Prezzo SPECIAL PRICE: 0,67 EUR + Iva 22%**

**PREZZO SCALARE 60 PEZZI**  
**Prezzo SPECIAL PRICE: 0,65 EUR + Iva 22%**



**CEROTTO in STRISCIA da tagliare TNT (cm 6 X 1 m) Ipoallergenico Codice MPE110987**  
 CEROTTO in STRISCIA da tagliare TNT (cm 6 X 1 m) Medicazione adesiva da tagliare in tessuto elastico, ipoallergenica, si toglie senza dolore.  
**Prezzo SPECIAL PRICE: 0,61 EUR + Iva 22%**

**PREZZO SCALARE 60 PEZZI**  
**Prezzo SPECIAL PRICE: 0,59 EUR + Iva 22%**

**PREZZO SCALARE 120 PEZZI**  
**Prezzo SPECIAL PRICE: 0,57 EUR + Iva 22%**



**CEROTTI TNT gomito/ginocchio 6 pz. CM 7 X 4,8 Codice MPE110307 Art 110307**  
 Cerotto, in tnt ipoallergico e pronto all'uso che si adatta alle diverse parti del corpo donando comfort e libertà di movimento grazie alle sue forme specifiche: gomiti e ginocchia. Scatola da 6 pezzi. CM 7 X 4,8  
**Prezzo SPECIAL PRICE: 0,48 EUR + Iva 22%**

**PREZZO SCALARE 60 PEZZI**  
**Prezzo SPECIAL PRICE: 0,46 EUR + Iva 22%**

**PREZZO SCALARE 120 PEZZI**  
**Prezzo SPECIAL PRICE: 0,44 EUR + Iva 22%**



**CEROTTO in STRISCIA da tagliare TELA ELASTICA (cm 6 X 1m) Codice MPE110666 Art. 110666**  
 CEROTTO in STRISCIA da tagliare TELA (cm 6 X 1 m) Medicazione adesiva da tagliare in tessuto elastico, ipoallergenica, si toglie senza dolore.  
**Prezzo SPECIAL PRICE: 0,76 EUR + Iva 22%**

**PREZZO SCALARE 60 PEZZI**  
**Prezzo SPECIAL PRICE: 0,74 EUR + Iva 22%**

**PREZZO SCALARE 120 PEZZI**  
**Prezzo SPECIAL PRICE: 0,72 EUR + Iva 22%**



**CEROTTI PHARMADOC KIDS OCEAN FUN stampati 20pz. Formato cm 7x2 Linea Classic**

**Codice MPE110291 Art 110291**

Cerotti per bambini formato medio simpatici e colorati a tinte allegre e motivi giocosi per sdrammatizzare le ferite di piccoli e grandi. Garza antisettica per una efficace protezione del microambiente della ferita ed uno strato superficiale anti aderenza per favorire una cicatrizzazione senza problemi. Cerotto elastico ed impermeabile. L'adesivo ipoallogenico è dermatologicamente testato.

**Prezzo SPECIAL PRICE: 0,57 EUR + Iva 22%**

**PREZZO SCALARE 60 PEZZI**

**Prezzo SPECIAL PRICE: 0,55 EUR + Iva 22%**

**PREZZO SCALARE 120 PEZZI**

**Prezzo SPECIAL PRICE: 0,53 EUR + Iva 22%**

**CEROTTI TATTOO FANTASY 16 pz formato medio "tattoo effect"**

**Codice MPE112264 Linea Classic**

16 Cerotti Tattoo per bambini assortiti In allegri colori suddivisi in 2 misure

Confezione 10 pz - 6x2 cm e 6 pz - 7x3,8 cm

**Prezzo SPECIAL PRICE: 0,81 EUR + Iva 22%**

**PREZZO SCALARE 60 PEZZI**

**Prezzo SPECIAL PRICE: 0,78 EUR + Iva 22%**

**PREZZO SCALARE 120 PEZZI**

**Prezzo SPECIAL PRICE: 0,76 EUR + Iva 22%**



**CEROTTI PHARMADOC KIDS EMOJI stampati 20pz. Formato cm 7x2 Linea Classic**

**Codice MPE110925 Art 110925**

Cerotti per bambini formato medio simpatici e colorati a tinte allegre e motivi giocosi per sdrammatizzare le ferite di piccoli e grandi. Garza antisettica per una efficace protezione del microambiente della ferita ed uno strato superficiale anti aderenza per favorire una cicatrizzazione senza problemi. Cerotto elastico ed impermeabile.

L'adesivo ipoallogenico è dermatologicamente testato.

**Prezzo SPECIAL PRICE: 0,60 EUR + Iva 22%**

**PREZZO SCALARE 60 PEZZI**

**Prezzo SPECIAL PRICE: 0,59 EUR + Iva 22%**

**PREZZO SCALARE 120 PEZZI**

**Prezzo SPECIAL PRICE: 0,57 EUR + Iva 22%**





### SALVELOX CEROTTI RESISTENTI ACQUA 40PZ ASSORTITI

**Codice MPE3005955**

Salvelox Aqua Resist è una linea di cerotti progettata per offrire una **protezione efficace e duratura contro acqua e sporco**. Questa confezione contiene **40 cerotti in formati assortiti, ideali per coprire piccoli tagli, graffi o abrasioni**.

Realizzati con materiali **ipoallergenici, sono delicati sulla pelle e adatti anche a pelli sensibili**. I cerotti sono **traspiranti e garantiscono una buona adesione**, rimanendo in posizione anche durante il contatto con l'acqua, grazie alla loro **resistenza all'umidità**.

Il tampone centrale non aderisce alla ferita, favorendo una **guarigione confortevole e protetta**. Sono la **scelta ideale per l'uso quotidiano, sia in casa che in viaggio, offrendo praticità e igiene in ogni situazione**.

**Prezzo SPECIAL PRICE: 1,77 EUR + Iva 22%**

**PREZZO SCALARE 60 PEZZI**

**Prezzo SPECIAL PRICE: 1,72 EUR + Iva 22%**



### SALVELOX AQUA RESIST STRISCIA CEROTTI RESISTENTI ALL'ACQUA E TRASPIRANTI 100 CM

**Codice MPE3005946**

Salvelox Aqua Resist Striscia è un cerotto in formato striscia continua da **100 cm**, progettato per offrire massima flessibilità e protezione personalizzata. Può essere tagliato nella misura desiderata, adattandosi perfettamente a qualsiasi tipo di ferita o zona del corpo, anche quelle di forma irregolare o difficili da coprire. Il materiale è **resistente all'acqua e traspirante**, garantendo una **protezione efficace** contro l'umidità e lo sporco, mantenendo al tempo stesso la pelle ben ventilata. Il **tampone** centrale è **antiaderente**, per una **guarigione sicura e confortevole**.

**Prezzo SPECIAL PRICE: 2,09 EUR + Iva 22%**

**PREZZO SCALARE 60 PEZZI**

**Prezzo SPECIAL PRICE: 2,02 EUR + Iva 22%**



### TAMPONI NASALI Set 40 pezzi cm. 4x1

**Codice MPE400005**

Rotolini di cotone da utilizzare in caso di emorragie nasali. Assorbenti. m 4 h - cm 1 ø confezione da 50 pz.

**Prezzo SPECIAL PRICE:**

**2,22 EUR + Iva 22% confezione**



### TAMPONI NASALI EMOSALV

**Codice MPE400011**

Tampone nasale emostatico sterile in cellulosa naturale particolarmente assorbente.

Il kit contiene:

- 1 mini fazzoletto detetergente
- 2 tamponi medio piccoli (-donne-bambini)
- 2 tamponi medio grandi (ragazzi, adulti)
- 1 specchietto.

Indicazioni: epistassi di piccole e medie entità senza uso di sostanze chimiche.

**Prezzo SPECIAL PRICE: 12,75 EUR + Iva 22%**



### CEROTTO SAVELOX AQUA RESIST MIX 25 PZ ASSORTITI

**Codice MPE926050055**

Cerotto resistente all'acqua e allo sporco. Traspirante, elastico, flessibile, con una buona adesione, è adatto per ferite minori. Angoli arrotondati per una migliore tenuta.

**Prezzo SPECIAL PRICE: 1,75 EUR + Iva 22%**

**PREZZO SCALARE 60 PEZZI**

**Prezzo SPECIAL PRICE: 1,69 EUR + Iva 22%**



### CEROTTO ALOE VERA SENSITIVE 20 PZ ASSORTITI 3 MISURE

**Codice MPE989237742**

Sensitive Aloe Vera è un cerotto morbido e confortevole per pelli sensibili con il cuscinetto a contatto con la ferite impregnato di Aloe Vera. Questo cerotto traspirante è facile da rimuovere e ha un adesivo delicato.

**Prezzo SPECIAL PRICE: 1,92 EUR + Iva 22%**

**PREZZO SCALARE 60 PEZZI**

**Prezzo SPECIAL PRICE: 1,86 EUR + Iva 22%**

### CEROTTO AQUA BLOCK MIX | 16 CEROTTI SALVELOX

**Codice MPE975458249**

Cerotto impermeabile e traspirante. Accelera il processo di guarigione delle ferite e riduce il rischio di formazione delle cicatrici. Protegge la ferita da acqua e sporco

**Prezzo SPECIAL PRICE: 2,44 EUR + Iva 22%**

**PREZZO SCALARE 60 PEZZI**

**Prezzo SPECIAL PRICE: 2,36 EUR + Iva 22%**



### CEROTTO TEXTILE BITS | 10 cm x 10 CEROTTI 10 PZ

**Codice MPE926050143**

Salvelox Cerotti Textile Bits Elastic è adatto per gomiti, ginocchia, articolazioni e aree con molto movimento. Cerotto ritagliabile, flessibile, traspirante con una forte adesione. Indicato per ferite minori come piccole escoriazioni. Resistente allo sporco.

**Prezzo SPECIAL PRICE: 1,75 EUR + Iva 22%**

**PREZZO SCALARE 60 PEZZI**

**Prezzo SPECIAL PRICE: 1,69 EUR + Iva 22%**

### CEROTTI PER BAMBINI PAW PATROL 20 Pz SALVELOX

**Codice MPE989237639**

Salvelox cerotti per bambini Paw Patrol è un cerotto in idrogel per ferite che contiene miele di grado medico naturalmente antibatterico. Trasparente, morbido e flessibile con bordi adesivi

**Prezzo SPECIAL PRICE: 2,05 EUR + Iva 22%**

**PREZZO SCALARE 60 PEZZI**

**Prezzo SPECIAL PRICE: 1,98 EUR + Iva 22%**



### CEROTTO PER BAMBINI ANIMAL KIDS 20 PZ SALVELOX

**Codice MPE984623126**

Cerotto in poliuretano avanzato, di alta qualità e altissima traspirabilità, 65µm. Lamina avanzata resistente all'acqua e allo sporco, oltre che traspirante. Adesivo delicato sviluppato appositamente per la pelle sensibile dei bambini. Materiale molto flessibile e resistente che aiuta il cerotto a non staccarsi, perfetto per i bambini attivi.

**Prezzo SPECIAL PRICE: 2,05 EUR + Iva 22%**

**PREZZO SCALARE 60 PEZZI**

**Prezzo SPECIAL PRICE: 1,98 EUR + Iva 22%**





**CEROTTI NASALI SPECIAL COLOR PELLE**

**10 pezzi (5,6x1,8cm)**

**Codice MPE163310**

Cerotti per naso respira bene favoriscono la respirazione e aiutano a ridurre il russare, 10 cerotti nasali ipoallergenici dermatologicamente testati

**Prezzo SPECIAL PRICE: 0,79 EUR + Iva 22%**



**TAMPONI NASALI Set 40 pezzi cm. 4x1**

**Codice MPE400005**

Rotolini di cotone da utilizzare in caso di emorragie nasali. Assorbenti. m 4 h - cm 1 ø confezione da 50 pz.

**Prezzo SPECIAL PRICE: 2,22 EUR + Iva 22% confezione**



**CEROTTO BLUE DETECTABLE ASSORTITI 100 PZ**

**Codice MPE400078**

Cerotto in polietilene caratterizzato da una striscia in alluminio per la rilevazione al metal detector.

-pz 40 mm 19 x 72 - -pz. 40 mm 25 x 72 - -pz. 20 mm 50 x 72

**Prezzo SPECIAL PRICE: 6,90 EUR + Iva 22%**



**FIRST AID KIT S.O.S. PRONTO SOCCORSO Set 8 PZ**

**Codice MPE160067 art. 160067**

8 PRODOTTI: 1 Benda Idrofila 3mx7cm; 1 Forbicina; 1 Rocchetto TNT bianco 5mx1,25cm; 2 Salviette con alcool 70°; 2 Guanti in lattice, 1 Cerotto Classico PE color pelle (10x6cm); 1 Compresa di Garza Sterile 18x40cm; 5 Cerotti Classici PE color pelle (7x2cm)

**Prezzo SPECIAL PRICE: 2,49 EUR + Iva 22%**

**PREZZO SCALARE 12 SCATOLE**

**Prezzo SPECIAL PRICE: 6,68 EUR + Iva 22%**

**PREZZO SCALARE 24 SCATOLE**

**Prezzo SPECIAL PRICE: 4,93 EUR + Iva 22%**



**CEROTTI BLU DETECTABLE cm 7x2 (confezione da 100 pz)**

**Codice MPE400027 art 400027**

Cerotto di colore blu adesivo impermeabile per la protezione di piccole ferite. Particolarmente indicato per l'industria alimentare.

Caratteristiche: cerotto di colore blu dotato di una sottile lamina che lo rende sensibile al metal detector.

**Prezzo SPECIAL PRICE: 5,27 EUR + Iva 22%**

**PREZZO SCALARE 12 SCATOLE**

**Prezzo SPECIAL PRICE: 5,10 EUR + Iva 22%**

**PREZZO SCALARE 48 SCATOLE**

**Prezzo SPECIAL PRICE: 4,93 EUR + Iva 22%**

**PREZZO SCALARE 24 PEZZI**

**Prezzo SPECIAL PRICE: 2,41 EUR + Iva 22%**

**FIRST AID Minikit Pocket Set 5 prodotti**

**Codice MPE160111 art. 160111**

5 PRODOTTI: 1 Benda Idrofila 2mx5cm; 1 Salvietta con alcool 70°; 1 Compresa di Garza Sterile 18x40cm; 5 Cerotti Classici PE color pelle (7x2cm); 1 pinzetta in plastica

**Prezzo SPECIAL PRICE: 1,45 + Iva 22%**

**PREZZO SCALARE 24 PEZZI**

**Prezzo SPECIAL PRICE: 1,40 + Iva 22%**





**BEST PRICE**

**BENDA ORLATA (cm 5 X 5 m)**

**Codice MPEBE010050**

Benda in cotone idrofilo con bordi orlati per la massima sicurezza antisfilacciamento.

Misura: cm 5 x 5 m.

Confezione: Busta in cellophane trasparente

**Prezzo SPECIAL PRICE: 0,23 EUR + Iva 22%**

**PREZZO SCALARE 40 PEZZI**

**Prezzo SPECIAL PRICE: 0,21 EUR + Iva 22%**



A  
NORMA  
D.M.  
93/42

A  
NORMA  
D.M.  
93/42

**LOW PRICE**



**BEST PRICE**

**COMPRESSA GARZA STERILE TNT**

**4 STRATI (cm 10x10) Busta 2 pz** Compresa di garza sterile 100% tnt.

**Codice MPENWS2005 Busta singola**

**Prezzo SPECIAL PRICE: 0,12 EUR + Iva 22%**

**Codice MPENWS20005C100**

Confezione: scatola da 100 pz.

**Prezzo SPECIAL PRICE: 0,11 EUR + Iva 22% x 100 pz**

**Codice MPENWS20005C400**

Confezione: scatola da 400 pz.

**Prezzo SPECIAL PRICE: 0,10 EUR + Iva 22% x 400 pz**

**COMPRESSA GARZA STERILE IN COTONE**

**25 STRATI (cm 10x10)**

**Codice MPEGAS2A125**

Compresa di garza sterile 100% cotone. Garza idrofila tipo 20 (12/8) 25 strati.

**Alta assorbenza.** Confezione: singola.

**Prezzo SPECIAL PRICE: 0,195 EUR + Iva 22%**

**Codice MPEGAS2A125C100**

Confezione: scatola da 100 pz.

**Prezzo SPECIAL PRICE: 0,169 EUR + Iva 22% x 100 pz**

**Codice MPEGAS2A125C500**

Confezione: scatola da 500 pz.

**Prezzo SPECIAL PRICE 0,155 EUR + Iva 22% x 500 pz**

A  
NORMA  
D.M.  
93/42



**BEST PRICE**

**BEST PRICE**

**BENDA ORLATA (cm 7 x 5 m)**

**Codice MPEBE010070**

Benda in cotone idrofilo con bordi orlati per la massima sicurezza antisfilacciamento.

Misure: cm 7 x 5 m

Confezione: Busta in cellophane trasparente

**Prezzo SPECIAL PRICE: 0,31 EUR + Iva 22%**

**PREZZO SCALARE 40 PEZZI**

**Prezzo SPECIAL PRICE: 0,29 EUR + Iva 22%**



A  
NORMA  
D.M.  
93/42

**BEST PRICE**

**BENDA ORLATA (cm 10 x 5 m)**

**Codice MPEBE010080**

Benda in cotone idrofilo con bordi orlati per la massima sicurezza antisfilacciamento.

Misura: cm 10 x 5 m

Confezione: Busta in cellophane trasparente

**Prezzo SPECIAL PRICE: 0,39 EUR + Iva 22%**

**PREZZO SCALARE 40 PEZZI**

**Prezzo SPECIAL PRICE: 0,37 EUR + Iva 22%**



A  
NORMA  
D.M.  
93/42

**PREZZO SCALARE 80 PEZZI**

**Prezzo SPECIAL PRICE: 0,35 EUR + Iva 22%**



A  
NORMA  
D.M.  
93/42



**BEST  
PRICE**

**COMPRESSA GARZA STERILE (cm 18 x 40)  
IN COTONE scatola da 12 pz**

**Codice MPEGAS2A133**

Compressa di garza sterile in puro cotone. Piega antisfilacciamento. Confezione: scatola da 12 pz **Per confezione 12 Buste garze sterili**

**Prezzo SPECIAL PRICE: 1,03 EUR + Iva 22% x 12 pz**

**Per confezione 144 Buste garze sterili**

**Prezzo SPECIAL PRICE: 11,39 EUR + Iva 22% x 144 pz**

A  
NORMA  
D.M.  
93/42



**BEST  
PRICE**

**COMPRESSA GARZA STERILE (cm 36 x 40) Scat. 12 pz**

**Codice MPEGAS2A135**

Compressa di garza sterile in puro cotone. Piega antisfilacciamento. Confezione: scatola da 12 pz **Per confezione 12 Buste garze sterili**

**Prezzo SPECIAL PRICE: 1,44 EUR + Iva 22% x 12 pz**

**Per confezione 144 Buste garze sterili**

**Prezzo SPECIAL PRICE: 16,20 EUR + Iva 22% x 144 pz**

GARZA IDROFILA COTONE non sterile (pacco 1 kg)  
10X10 12/8

**Codice MPEGA01C001**

Garza idrofila di puro cotone pretagliata e stesa (non sterile). Peso 50 gr/mq. Costruzione: fili 20/cm<sup>2</sup>.

**Prezzo SPECIAL PRICE: 7,29 EUR + Iva 22%**



GARZA IDROFILA COTONE non sterile  
(pacco 1 kg) 15X15 12/8

**Codice MPEGA01C002**

Garza idrofila di puro cotone pretagliata e stesa (non sterile). Peso 50 gr/mq. Costruzione: fili 20/cm<sup>2</sup>.

**Prezzo SPECIAL PRICE: 7,29 EUR + Iva 22%**

GARZA IDROFILA COTONE non sterile (pacco 1 kg) 20X20 12/8

**Codice MPEGA01C003**

Garza idrofila di puro cotone pretagliata e stesa (non sterile). Peso 50 gr/mq. Costruzione: fili 20/cm<sup>2</sup>.

**Prezzo SPECIAL PRICE: 7,29 EUR + Iva 22%**

TAMPONE DI GARZA diametro 25 mm  
Misure aperte 12x15 cm

Confezione 100 tamponi

**Codice MPE35016**

**Prezzo SPECIAL PRICE:**

**2,72 EUR + Iva 22% confezione**



TAMPONE DI GARZA diametro 50 mm  
Misure aperte 30x40 cm

Confezione 100 tamponi

**Codice MPE35017**

**Prezzo SPECIAL PRICE:**

**7,95 EUR + Iva 22% confezione**





**BENDA ELASTICA LEGGERA COESIVA**  
set 2 pz + fermaglio cm. 6x4 mt. art 150013

**Codice MPE150013**

Benda elastica autofissante, leggera e morbida. Grazie alle microparticelle di lattice aderisce su se stessa Non si attacca alla cute né ai peli è altamente permeabile all'aria. Colore: bianco Misure: cm. 6 x 4 mt. in estensione.

**Prezzo SPECIAL PRICE: 0,94 EUR + Iva 22% set**

**SCALARE 12 SCATOLE DA 2 BENDE ELASTICHE**

**Prezzo SPECIAL PRICE: 0,92 EUR + Iva 22%**



**BENDE ELASTICHE CREPE + FERMAGLIO 4 m x 10 cm**  
**FIRST AID**

**Codice MPE150167 Art 150167**

Bende elastiche crêpe + fermaglio Medical device CLASS I

**Prezzo SPECIAL PRICE: 1,06 EUR + Iva 22%**



**FASCIATURA ELASTICA CON GRAFFETTA FIRST AID**  
**ART150099 5 m x 8 cm**

**Codice MPE150099**

FIRST AID - 1 pz • Fasciatura elastica con graffetta Medical device CLASS I

**Prezzo SPECIAL PRICE: 1,11 EUR + Iva 22%**



**GARZA STERILE TNT di origine vegetale 15x15 cm**  
conf. 20 pz

Medical device CLASS Is customs code 30059031

**Codice MPE140250**

**Prezzo SPECIAL PRICE: 1,02 EUR + Iva 22%**



**SCALARE 12 SCATOLE DA 20 GARZE**

**Prezzo SPECIAL PRICE: 0,97 EUR + Iva 22%**



**COMPRESSA GARZA STERILE IN COTONE**  
**(cm 20 x 20) piegata 5x5 cm art 140007**

**Codice MPE140007**

Compressa di garza sterile in puro cotone.

Piega antisfilacciamento.

Confezione 10 GARZE

**Prezzo SPECIAL PRICE: 0,87 EUR + Iva 22% Conf**

**SCALARE 12 SCATOLE DA 10 GARZE**

**Prezzo SPECIAL PRICE: 0,84 EUR + Iva 22% Conf**



**BENDA 100% COTONE GREZZO 5 m x 8 cm ECO**  
Confezione 2 pezzi

**Codice MPE150303**

**Prezzo SPECIAL PRICE: 1,50 EUR + Iva 22% Conf**





**BEST PRICE**

**BENDA RETE TUBOLARE 3 misure ASSORTITE ( Totale 1 metro in estensione) [cod. 150037]**

**Codice MPE150037** Benda rete tubolare in 3 misure  
**Prezzo SPECIAL PRICE: 0,78 EUR + Iva 22%**

**SCALARE 12 SCATOLE BENDE A RETE**  
**Prezzo SPECIAL PRICE: 0,76 EUR + Iva 22%**

**SCALARE 24 SCATOLE BENDE A RETE**  
**Prezzo SPECIAL PRICE: 0,73 EUR + Iva 22%**

**BENDA RETE TUBOLARE da 25 metri in estensione**

Rete tubolare elastica ideale per applicazione di medicazioni e garze. Grazie alla sua versatilità può essere utilizzata per ogni parte del corpo. La speciale struttura del materiale permette una tenuta priva di compressione.

Produzione italiana

**Lunghezza Sotto Tensione 25 mt**

Codice	nr	mm		1 PEZZO	10 PEZZI
<b>MPE34701</b>	1	18	Rete per dita	<b>4,06 EUR</b>	<b>3,92 EUR</b>
<b>MPE34702</b>	2	20	Rete per polso, mano	<b>4,83 EUR</b>	<b>4,67 EUR</b>
<b>MPE34703</b>	3	22	Rete per mano, gomito, braccio	<b>4,93 EUR</b>	<b>4,76 EUR</b>
<b>MPE34704</b>	4	28	Rete per gomito, braccio, piede	<b>5,60 EUR</b>	<b>5,42 EUR</b>
<b>MPE34705</b>	5	30	Rete per piede, ginocchio, gamba	<b>6,04 EUR</b>	<b>5,82 EUR</b>
<b>MPE34706</b>	6	56	Rete per testa, spalla, pelvi, gamba	<b>10,72 EUR</b>	<b>10,37 EUR</b>
<b>MPE34707</b>	7	61	Rete per corpo, pelvi, coscia	<b>11,69 EUR</b>	<b>11,30 EUR</b>
<b>MPE34708</b>	8	65	Rete per spalla, corpo, schiena	<b>12,56 EUR</b>	<b>12,14 EUR</b>
<b>MPE34709</b>	9	85	Rete per spalla, corpo, schiena	<b>17,48 EUR</b>	<b>16,90 EUR</b>



**EMOCONTROL – TAMPOBENDA EMORRAGICA**

**Codice MPE34782**

Emocontrol è un semplice, veloce ed efficace bendaggio elastico per ferite e piccole emorragie. Lunghezza 4,5m, larghezza 10 cm con un tampone di 10 x 10 cm e 2 clip. Istruzioni in italiano e inglese.

**Prezzo SPECIAL PRICE: 3,34 EUR + Iva 22%**

**NB PROMO SCALARE: I 10 PEZZI POSSONO ESSERE ANCHE ASSORTITI**



**SCATOLA CEROTTI TOUCHMED TNT 50 pz (cm 5 x 7) ME1S0570**

**Codice MPME1S0570 art 403051**

Medicazione sterile, adesiva, ipoallergenica e pronta all'uso.

Scatola da 50 medicazioni sterili in busta.

**Prezzo SPECIAL PRICE: 2,34 EUR + Iva 22%**



**PREZZO SCALARE 12 CONFEZIONI DA 50 PEZZI**

**Prezzo SPECIAL PRICE: 2,22 EUR + Iva 22%**

**SCATOLA CEROTTI TOUCHMED TNT 50 pz (cm 8 x 15) ME1S0815**

**Codice MPME1S815 Art 403052**

Medicazione sterile, adesiva, ipoallergenica e pronta all'uso.

Scatola da 50 medicazioni sterili in busta.

**Prezzo SPECIAL PRICE: 5,32 EUR + Iva 22%**



**PREZZO SCALARE 12 CONFEZIONI DA 50 PEZZI**

**Prezzo SPECIAL PRICE: 5,15 EUR + Iva 22%**

**SCATOLA CEROTTI TOUCHMED TNT 50 pz (cm 10 x 10) ME1S1010**

**Codice MPME1S1010**

Medicazione sterile, adesiva, ipoallergenica e pronta all'uso. Scatola da 50 medicazioni sterili in busta.

**Prezzo SPECIAL PRICE: 3,94 EUR + Iva 22%**

**SCATOLA CEROTTI TOUCHMED TNT 50 pz (cm 10 x 15) ME1S1015**

**Codice MPME1S1015**

Medicazione sterile, adesiva, ipoallergenica e pronta all'uso. Scatola da 50 medicazioni sterili in busta.

**Prezzo SPECIAL PRICE: 5,87 EUR + Iva**



**PREZZO SCALARE 12 CONFEZIONI DA 50 PEZZI**

**Prezzo SPECIAL PRICE: 5,67 EUR + Iva 22%**



**BENDA ELASTICA LEGGERA Coesiva**

**cm. 6x4 mt. Art. 34657 codice B-CH-64**

Benda elastica autofissante, leggera e morbida.

Grazie alle microparticelle di lattice aderisce su se stessa

Non si attacca alla cute né ai peli è

altamente permeabile all'aria.

Colore: bianco

Misure: cm. 6 x 4 mt. in estensione

**Codice MPE34657** Confezione singola.

**Prezzo SPECIAL PRICE: 0,83 EUR + Iva 22%**



**Codice MPE34657/10** Confezione 10 pezzi

**Prezzo SPECIAL PRICE: 7,80 EUR + Iva 22% conf. 10 Pezzi**



**BENDA ELASTICA LEGGERA coesiva**

**cm. 8x4 mt. Art. 34658 codice B-CH-84**

Misure: cm. 8 x 4 mt. in estensione.

**Codice MPE34658** Confezione singola.

**Prezzo SPECIAL PRICE: 0,97 EUR + Iva 22%**



**Codice MPE34658/10** Confezione 10 pz

**Prezzo SPECIAL PRICE: 9,43 EUR + Iva 22% conf. 10 Pezzi**

**BENDA ELASTICA LEGGERA coesiva**

**cm. 10x4 mt. Art. 34659 Codice B-CH-104**

Misure: cm. 4 x 10 mt. in estensione.

**Codice MPE34659** Confezione singola.

**Prezzo SPECIAL PRICE: 1,12 EUR + Iva 22%**



**Codice MPE34659/10** Confezione 10 pz

**Prezzo SPECIAL PRICE: 10,82 EUR + Iva 22% conf. 10 Pezzi**





**KIT RIMOZIONE SUTURA**

**Codice MPE26936**

Contenuto del kit: pinze in plastica, forbici, littauer.  
Compresse di garza 18x40 cm

**Prezzo SPECIAL PRICE 3,23 + IVA 22%**

**PREZZO SCALARE 48 PEZZI**

**Prezzo SPECIAL PRICE 3,12 + IVA 22%**



**KIT MEDICAZIONE STERILE**

**Codice MPE26930**

Contenuto del kit: telino, pinza anatomica, pinza ad anelli, compresse di garza 7,5x7,5 cm 8 strati, 4 o 5 tamponi di garza.

Etichetta / istruzioni in: GB, IT.

**Prezzo SPECIAL PRICE 2,51 + IVA 22%**

**PREZZO SCALARE 48 PEZZI**

**Prezzo SPECIAL PRICE 2,43 + IVA 22%**



**CEROTTI SUTURA STERILI per la sutura di tagli e ferite color bianco 8 pezzi (5 pz - 3x75mm ; 3 pz - 6,4x80mm) Art 162511**

**Codice MPE162511**

**Prezzo SPECIAL PRICE: 0,79 EUR + Iva 22%**



**CEROTTI SUTURA STERILI per la sutura di tagli e ferite color bianco 8 pezzi (5 pz - 6,4x108mm ; 3 pz - 12,7x108mm) Art 112981**

**Codice MPE112981**

**Prezzo SPECIAL PRICE: 1,15 EUR + Iva 22%**



**BENDA OCULARE ADESIVA STERILE 10 PZ**

**Codice MPE119041 art 162733 art 34848**

Compresa oculare sterile con bordo adesivo.

Scatola da 10 pz. - 9,5x6,5 cm

**Prezzo SPECIAL PRICE: 2,52 EUR + Iva 22%**



**SCATOLA CEROTTI PHARMADOC DELICATI TNT 5 pz (cm 7,5x5) [cod. 118778]**

**Codice MPE118778**

Medicazione sterile, adesiva, ipoallergenica e pronta all'uso. ALTA PROTEZIONE

Scatola da 5 medicazioni sterili in busta.

**Prezzo SPECIAL PRICE: 0,85 EUR + Iva 22%**

**MPE118778C24**

**PREZZO SCALARE 24 PEZZI**

**Prezzo SPECIAL PRICE: 0,79 EUR + IVA 22%**



**SCATOLA CEROTTI PHARMADOC DELICATI TNT 3 pz (cm 10x15) [cod. 118839]**

**Codice MPE118839**

Medicazione sterile, adesiva, ipoallergenica e pronta all'uso. ALTA PROTEZIONE

Scatola da 3 medicazioni sterili in busta.

**Prezzo SPECIAL PRICE: 1,25 EUR + Iva 22%**

**MPE118778C24**

**PREZZO SCALARE 24 PEZZI**

**Prezzo SPECIAL PRICE: 0,79 EUR + IVA 22%**



**CEROTTI "aluminium" ASSORTITI PER ABRASIONI E SCOTTATURE 4pz.**

**[cod. 110949] Codice MPE110949**

Una linea specifica che lenisce il dolore e protegge la scottatura da urti e infezioni mentre facilita e accelera la guarigione.

**Prezzo SPECIAL PRICE: 1,04 EUR + Iva 22%**





**MASCHERINA CHIRURGICA FACCIALE USO MEDICO 50 PZ-  
Tipo IIR – Box 50 pezzi ART 4112**

Mascherina chirurgica tipo IIR a uso medico, non riutilizzabile. Consigliata qualora non sia possibile rispettare la distanza minima di sicurezza anti-contagio.

È un dispositivo medico. Leggere attentamente le istruzioni per l'uso.

CE EN 14683: 2019+AC2019 Tipo IIR.

Confezionamento: SCATOLA da 50 pezzi.

Codice MPEUM120

Prezzo SPECIAL PRICE: 3,02+ IVA 5% SCATOLA 50 PZ

PREZZO SCALARE 10 SCATOLE DA 50 MASCHERINE

Prezzo SPECIAL PRICE: 2,94+ IVA 5% SCATOLA 50 PZ

PREZZO SCALARE 20 SCATOLE DA 50 MASCHERINE

Prezzo SPECIAL PRICE: 2,85+ IVA 5% SCATOLA 50 PZ

PREZZO SCALARE 20 SCATOLE DA 50 MASCHERINE

Prezzo SPECIAL PRICE: 2,76+ IVA 5% MASCHERINA

**Mascherina FFP2 BIANCA Filtrante Certificata CE  
Con elastici scatola da 50 pezzi**

La mascherina FFP2 è un dispositivo di protezione respiratoria progettato per filtrare particelle sospese nell'aria e proteggere il portatore da inalazioni dannose.

Filtraggio delle particelle: La mascherina FFP2 è progettata per filtrare almeno il 94% delle particelle sospese nell'aria con un diametro pari o superiore a 0,3 micron. Questo include particelle come polvere, polline, batteri e virus.

Protezione respiratoria: La mascherina copre il naso e la bocca del portatore, fornendo una barriera efficace contro le particelle nocive presenti nell'aria. Questo è particolarmente utile in ambienti in cui ci sono rischi di esposizione a sostanze pericolose o patogeni trasmissibili per via aerea.

Codice MPEUMRP020

SCATOLA DA 50 MASCHERINE

Prezzo SPECIAL PRICE: 9,39+ IVA 5% SCATOLA 50 PZ

PREZZO SCALARE 10 SCATOLE DA 50 MASCHERINE

Prezzo SPECIAL PRICE: 9,04+ IVA 5% SCATOLA 50 PZ

PREZZO SCALARE 20 SCATOLE DA 50 MASCHERINE

Prezzo SPECIAL PRICE: 8,69+ IVA 5% SCATOLA 50 PZ

PREZZO SCALARE 20 SCATOLE DA 50 MASCHERINE

Prezzo SPECIAL PRICE: 8,34+ IVA 5% MASCHERINA





## DISINFETTANTI

**DISINFETTANTE DR. PROTEC Cute (flacone 250 ml)****Codice MPEDISLIQ250DP BATTERICIDA E VIRUCIDA**

Disinfetta la cute prevenendo le infezioni di batteri e virus. È indicato per la disinfezione della cute integra e delle mani. Dr. Protec Disinfettante Cute è indicato per la disinfezione di superfici non porose quali tavoli, piani di lavoro e di oggetti (giocattoli etc.), eliminandone i batteri.

**Prezzo SPECIAL PRICE: 1,61 EUR + Iva 22%****MPE36609C48 PREZZO SCALARE 48 PEZZI****Prezzo SPECIAL PRICE: 1,56 EUR + IVA 22%****MPE36609C96 PREZZO SCALARE 96 PEZZI****Prezzo SPECIAL PRICE: 1,51 EUR + IVA 22%****DISINFETTANTE GERMO SPRAY 400 ml S500****Codice MPE36620**

**Germocid Spray è un prodotto studiato per soddisfare le esigenze di igiene e disinfezione di oggetti, superfici e ambienti, garantendo così, in un solo prodotto, un'efficace protezione ad ampio spettro.**

Può essere impiegato su ogni tipo di superficie (ad esempio telefoni, scrivanie, auto, mobili, stoviglie, servizi igienici, porte, maniglie ecc.). I batteri responsabili di tante infezioni e contagi si diffondono nell'ambiente per via aerea e per contatto diretto con oggetti e superfici contaminate.

Istruzioni in GB, IT. Made in Italy

**Prezzo SPECIAL PRICE: 6,18 + IVA 22%****PREZZO SCALARE 12 PEZZI****Prezzo SPECIAL PRICE: 5,99 + IVA 22%****PREZZO SCALARE 24 PEZZI****Prezzo SPECIAL PRICE: 5,79 + IVA 22%****ACQUA OSSIGENATA DR. PROTEC 250 ml****Codice MPEACQOSS250DP**

Pronta all'uso Perossido di Idrogeno, Soluzione diluita al 3% in peso Stabilizzata a 10 Volumi.

**Prezzo SPECIAL PRICE: 0,48 EUR + Iva 22%****MPE36609C48 PREZZO SCALARE 48 PEZZI****Prezzo SPECIAL PRICE: 0,46 EUR + IVA 22%****MPE36609C96 PREZZO SCALARE 96 PEZZI****Prezzo SPECIAL PRICE: 0,44 EUR + IVA 22%****SPRAY MEDICAL 400 ml DISINFETTANTE – DEODORANTE****Codice MPEPF10**

SPRAY MEDICAL consente di disinfettare e deodorare piccoli ambienti, studi medici, spogliatoi, armadi, siti in cui si creino odori sgradevoli. Permette di disinfettare l'abitacolo di auto, bus, ambulanze. Indicato per il trattamento di impianti di condizionamento, fan coils.

SPRAY MEDICAL disinfetta in modo rapido oggetti (es.: telefoni, assi WC nei locali pubblici) verso i quali si prova una certa ritrosia al contatto.

Indicato per la disinfezione di calzature (bowlings) e materassi, cuscini (case di riposo).

**Prezzo SPECIAL PRICE 6,10 EUR + iva 22%****PREZZO SCALARE 12 PEZZI****Prezzo SPECIAL PRICE: 5,91 EUR + Iva 22%****PREZZO SCALARE 24 PEZZI****Prezzo SPECIAL PRICE: 5,71 EUR + Iva 22%**



### DISINFETTANTE GERMOXID Cute PMC (flacone 250 ml) ART F510

**Codice MPE36635**

Disinfettante per la cute pronto all'uso contenente clorexidina con azione battericida a lungo termine. La Clorexidina mostra una comprovata attività ad ampio spettro contro batteri Gram+ e Gram-.

Sicura per gli operatori in quanto presenta massima compatibilità con l'epidermide, non irrita la cute, non macchia e non brucia.

**Prezzo SPECIAL PRICE: 1,45 EUR + IVA 22%**



**MPE36635C48 PREZZO SCALARE 48 PEZZI**

**Prezzo SPECIAL PRICE: 1,42 EUR + IVA 22%**

**MPE36635C96 PREZZO SCALARE 96 PEZZI**

**Prezzo SPECIAL PRICE: 1,39 EUR + IVA 22%**

### DISINFETTANTE CUTE PHARMASIL - flacone 250ml

**Codice MPEB300-G**

Elimina rapidamente dalle mani o dalla cute i microrganismi patogeni o indesiderati. Non unge. Gradevolmente profumato al limone.

#### Proprietà e Vantaggi:

Azione disinfettante Il sale quaternario d'ammonio sinergizzato dall'alcool isopropilico garantisce un ampio spettro d'azione nei confronti di batteri gram+ e gram-, funghi e virus.

#### Indicazioni d'uso e Applicazioni:

PHARMASIL si usa tal quale per la disinfezione della cute integra.

**Prezzo SPECIAL PRICE: 1,71 + IVA 22%**



**PREZZO SCALARE PER 60 PEZZI**

**Prezzo SPECIAL PRICE: 1,65+ IVA 22%**

**PREZZO SCALARE PER 120 PEZZI**

**Prezzo SPECIAL PRICE: 1,60+ IVA 22%**



### DISINFETTANTE NOVALCOOL Cute (flacone 250 ml) Q940

**Codice RE36609**

Novalcol è un disinfettante cutaneo pronto all'uso, attivo contro batteri, che disinfetta, deterge e deodora. Novalcol ha un'azione completa e superiore a quella dell'alcol: non irrita la pelle, non è tossico, non macchia, non brucia, non è infiammabile. Si usa tal quale e lascia la pelle gradevolmente morbida.

E' ideale per la disinfezione della cute integra, per la disinfezione delle mani durante l'assistenza ai malati, quando ci sia pericolo di contagio, per la disinfezione di tutte le parti del corpo e dei punti di iniezione.

**Prezzo SPECIAL PRICE: 1,37 EUR + Iva 22%**

**RE36609C48 PREZZO SCALARE 48 PEZZI**

**Prezzo SPECIAL PRICE: 1,35 EUR + IVA 22%**

**RE36609C96 PREZZO SCALARE 96 PEZZI**

**Prezzo SPECIAL PRICE: 1,32 EUR + IVA 22%**



### ACQUA OSSIGENATA 3% (flacone 250 ml)

**Codice MPEOSS281 Art AH01**

Perossido di idrogeno soluzione al 3% 12 volumi F.U. Indicata per la pulizia della cute ed in particolare dopo la rimozione di cerotti e altre medicazioni.

**PRODOTTO CERTIFICATO**

**Prezzo SPECIAL PRICE: 0,57 EUR + Iva 22%**

**MPEOSS281C48 PREZZO SCALARE 48 PEZZI**

**Prezzo SPECIAL PRICE: 0,55 EUR + IVA 22%**

**MPEOSS281C96 PREZZO SCALARE 96 PEZZI**

**Prezzo SPECIAL PRICE: 0,53 EUR + IVA 22%**

**MPEOSS281C96 PREZZO SCALARE 144 PEZZI**

**Prezzo SPECIAL PRICE: 0,49 EUR + IVA 22%**



**POVI IODINE 100 Disinfettante**

100 ml di soluzione contengono: polivinilpirrolidone iodio (iodopovidone al 10% di iodio) g 10 (equivalenti a 1% di iodio) coformulanti ed acqua depurata q.b. a ml 100.

Uso: preparazione del campo operatorio, disinfezione della cute prima della terapia iniettiva, antisettico-microbica negli ambulatori medici. Controindicazioni: allergia allo iodio.

**POVI IODINE 100 (flacone 125 ml) PF08173**

**Codice MPE36560**

**Prezzo SPECIAL PRICE: 2,97 EUR + IVA 22%**



**PREZZO SCALARE 48 PEZZI**

**Codice MPE36560C48**

**Prezzo SPECIAL PRICE: 2,87 EUR + IVA 22%**

**PREZZO SCALARE 96 PEZZI**

**Codice MPE36560C96**

**Prezzo SPECIAL PRICE: 2,84 EUR + IVA 22%**

**POVI IODINE 100 (flacone 500 ml) PF08111**

**Codice MPE36565**

**Prezzo SPECIAL PRICE: 7,09 EUR + IVA 22%**



**PREZZO SCALARE 20 PEZZI**

**Codice MPE36565C20**

**Prezzo SPECIAL PRICE: 6,83 EUR + IVA 22%**

**PREZZO SCALARE 40 PEZZI**

**Codice MPE36560C40**

**Prezzo SPECIAL PRICE: 6,56 EUR + IVA 22%**

**POVI IODINE 100 (flacone 1000 ml) PF08110**

**Codice MPE36567**

**Prezzo SPECIAL PRICE: 12,60 EUR + IVA 22%**

**PREZZO SCALARE 12 PEZZI**

**Codice MPE36567C12**

**Prezzo SPECIAL PRICE: 12,18 EUR + IVA 22%**

**SODIOCLORURO irrigazione della ferita**

Soluzione sterile e apirogena di NaCl 0,9% per lavaggio ed irrigazione in contenitori di Polietilene riciclabili.

**(flacone 500 ml) art 3570410**

**Codice MPE36553 SOLUZIONE FISIOLÓGICA**

Soluzione sterile apirogena per irrigazione e lavaggi.

**Prezzo SPECIAL PRICE: 1,71 EUR + IVA 22% PREZZO**

**SCALARE 50 PEZZI**

**Prezzo SPECIAL PRICE: 1,65 EUR + IVA 22%**

**PREZZO SCALARE 100 PEZZI**

**Prezzo SPECIAL PRICE: 1,60 EUR + IVA 22%**

**(flacone 250 ml) art 3570380**

**Codice MPE36552 SOLUZIONE FISIOLÓGICA**

Soluzione sterile apirogena per irrigazione e lavaggi.

**Prezzo SPECIAL PRICE: 1,40 EUR + IVA 22%**

**PREZZO SCALARE 60 PEZZI**

**Prezzo SPECIAL PRICE: 1,35 EUR + IVA 22%**

**PREZZO SCALARE 120 PEZZI**

**Prezzo SPECIAL PRICE: 1,30 EUR + IVA 22%**

**(flacone 100 ml) art 3570350**

**Codice MPE36551 SOLUZIONE FISIOLÓGICA**

Soluzione sterile apirogena per irrigazione e lavaggi.

**PREZZO LISTINO: 1,15 + IVA 22%**

**Prezzo SPECIAL PRICE: 1,28 EUR + IVA 22%**

**PREZZO SCALARE 60 PEZZI**

**Prezzo SPECIAL PRICE: 1,23 EUR + IVA 22%**





### SALVIETTA BATTERICIDA GERMOXID ALLA CLOREXIDINA F540

(per la disinfezione delle mani)

**Codice MPE300007 Art 36638**

La Salviettina Disinfettante Multiusi è la soluzione perfetta per una disinfezione rapida ed efficace della cute integra. Le salviettine non macchiano e non ungono e, grazie alla loro formula detergente sono anche in grado di rimuovere lo sporco in assenza di acqua. Sono particolarmente utili durante i viaggi o quando si è fuori casa per periodi prolungati. La Salviettina Disinfettante Multiusi garantisce una disinfezione veloce, senza provocare bruciore, risultando ideale anche per i bambini. Indicate anche in caso di punture di insetti, per aiutare a prevenire eventuali infezioni.

**Prezzo SPECIAL PRICE: 0,12 EUR + Iva 22%**

**Codice MPE300007C100**

**Prezzo SCALARE 100 salviette**

**Prezzo SPECIAL PRICE: 0,11 EUR + Iva 22%**

**Codice MPE300007C300**

**Prezzo SCALARE 300 salviette**

**Prezzo SPECIAL PRICE: 0,10 EUR + Iva 22%**

### SANIKIT Kit 8 Salviette

**Codice MPE300119**

Pratico kit per disinfettare e detergere.

**L'astuccio contiene:**

- 3 bustine con Salvietta Disinfettante – PMC
- 2 bustine con Salvietta di Ammoniaca in soluzione al 4%
- 3 bustine con Sapone antisettico da ml 5

**Prezzo SPECIAL PRICE: 1,98 EUR + Iva 22%**



### SALVIETTINE DISINFETTANTI MULTIUSI

Barattolo da 100 salviette CERTIFICATE PMC Q660

**Codice MPE36633**

La Salviettina Disinfettante Multiusi è la soluzione perfetta per una disinfezione rapida ed efficace della cute integra. Le salviettine non macchiano e non ungono e, grazie alla loro formula detergente sono anche in grado di rimuovere lo sporco in assenza di acqua. Sono particolarmente utili durante i viaggi o quando si è fuori casa per periodi prolungati. La Salviettina Disinfettante Multiusi garantisce una disinfezione veloce, senza provocare bruciore, risultando ideale anche per i bambini. Indicate anche in caso di punture di insetti, per aiutare a prevenire eventuali infezioni. Istruzioni italiano-inglese sul flacone. Salviettine 14 x 20 cm

**Prezzo SPECIAL PRICE: 5,75 EUR + Iva 22%**

**Codice MPE36625C12**

**Prezzo SCALARE 12 BARATTOLI**

**Prezzo SPECIAL PRICE: 5,65 EUR + Iva 22%**

**Codice MPE36625C36**

**Prezzo SCALARE 36 BARATTOLI**

**Prezzo SPECIAL PRICE: 5,55 EUR + Iva 22%**



### SALVIETTA AMMONIACA 4% Art Q445 GERMO RELIEF

(per punture di vespe e meduse)

**Codice MPE300036**

GERMO RELIEF è una pratica salvietta imbevuta di soluzione acquosa con ammoniaca al 4% che svolge un'azione calmante immediata. Grazie alla sua azione lenitiva e decongestionante è un prodotto appositamente studiato per essere utilizzato nel momento in cui la pelle viene sensibilizzata a causa di punture di insetto, meduse e altri agenti irritanti che possano irritare la cute. GERMO RELIEF è ottimo per calmare il prurito e garantire un immediato sollievo dopo l'applicazione.

**Prezzo SPECIAL PRICE: 0,12 EUR + Iva 22%**

**Codice MPE300036C100**

**Prezzo SCALARE 100 salviette**

**Prezzo SPECIAL PRICE: 0,11 EUR + Iva 22%**



**Pharma[+]**



### ROLL-ON DOPOPUNTURA GEX 20 ML

**Codice MPE00133/2**

È un preparato a base di estratti e componenti di derivazione vegetale che applicato tempestivamente sulla cute offesa, dona sollievo dopo le punture di zanzare, mosche, vespe, tafani. Può essere utilizzato anche in caso di contatto con ortiche, meduse e altri agenti urticanti. Tali derivati di origine vegetale di camomilla, aloe, malva e calendula sono i responsabili dell'azione lenitiva.

**Prezzo SPECIAL PRICE: 3,41 EUR + Iva 22%**

**PREZZO SCALARE 12 PEZZI**

**Prezzo SPECIAL PRICE: 3,26 EUR + Iva 22%**

### ANTIZANZARE BABY DR PROTEC 75 ML

**ADATTO PER BAMBINI DA 0 MESI**

**Codice MPEANTIZBABY075DP**

Dr. Protec Antizanzare Baby è una **lozione crema applicabile sin dalla nascita per il vostro bambino. Protegge fino ad 8 ore dall'applicazione contro le zanzare e 7 ore contro le zecche.**

Realizzato in Italia e autorizzato dal ministero della salute.

Per informazioni più dettagliate, scarica la **scheda prodotto** oppure chiedi la **scheda tecnica** al nostro Ufficio Qualità.

**DESTINAZIONE D'USO:**

Lozione crema repellente per bambini, offre una protezione efficace contro zanzare e zecche, delicato sulla pelle; ideale per attività all'aperto.

**Prezzo SPECIAL PRICE: 4,31 EUR + Iva 22%**



### LOZIONE REPELENTE GEX 100 ML LIGHT

**INODORE Codice MPE101011/2**

GEX LOZIONE è una lozione insetto acaro-repellente pronta all'uso di immediata efficacia. GEX LOZIONE ha una formulazione inodore e dermatologicamente testato.

Protegge la pelle senza ungerla dalle punture delle zanzare di varie specie, compresa la zanzara Tigre (*Aedes albopictus*) e la zanzara Comune (*Culex spp.*), sia nelle ore diurne che nelle ore notturne, per circa sei ore dal trattamento. GEX LOZIONE è particolarmente indicato per l'uso in ambienti rurali infestati dalle zecche (*Ixodes ricinus*) permettendo una

protezione prolungata fino a sette ore dopo l'applicazione. L'applicatore permette un giusto e facile dosaggio della lozione. Agitare prima dell'uso e trattare da una distanza di circa 10/15 centimetri e spalmare uniformemente sulla pelle da proteggere. Per applicazioni su viso, collo e sulla pelle dei bambini da 3 a 12 anni, erogare un po' di prodotto sul palmo della mano e spalmare evitando gli occhi e la bocca. Non ripetere il trattamento più di due volte al giorno. Le applicazioni dovranno essere distanziate nel tempo.

**Prezzo SPECIAL PRICE: 2,66 EUR + Iva 22%**

**PREZZO SCALARE 12 PEZZI**

**Prezzo SPECIAL PRICE: 2,58 EUR + Iva 22%**

### REPELENTE INSETTI FAMILY 100 ML GEX

**Codice MPE00863**

Attivo su zanzare fino a 8 ore È un repellente spray a bassa concentrazione di attivo, adatto per tutta la famiglia, con prolungata efficacia su tutte le specie di zanzara, comune, tigre e tropicale. Delicatamente profumato, non unge,asciuga rapidamente.

**Prezzo SPECIAL PRICE: 2,62 EUR + Iva 22%**

**PREZZO SCALARE 12 PEZZI**

**Prezzo SPECIAL PRICE: 2,54 EUR + Iva 22%**





### SALVIETTE ALLA CITRONELLA 40 PZ Art 07.011

**Codice MPE07011**

Salviette Citronella proteggono naturalmente dalle zanzare. Dermatologicamente testate, ideali per uso quotidiano in casa e all'aperto. Pratiche salviette repellenti.

**Prezzo SPECIAL PRICE: 0,97 EUR + Iva 22%**

**PREZZO SCALARE 12 PEZZI**

**Prezzo SPECIAL PRICE: 0,94 EUR + Iva 22%**

**PREZZO SCALARE 24 PEZZI**

**Prezzo SPECIAL PRICE: 0,91 EUR + Iva 22%**



**medel**



### MEDEL STICK - Dopopuntura Elettrico

**Codice MPE607.33**

#### Dopopuntura elettronica senza sostanze chimiche

Punture? Nessun problema

Le punture e i morsi di insetto sono difficili da evitare con metodi naturali. Per un trattamento senza additivi chimici è stato sviluppato il Medel Stick. Da avere sempre con sé a casa e in viaggio.

Il nostro Dopopuntura Stick può aiutare contro prurito e gonfiore. L'utilizzo diretto può alleviare i sintomi di punture/morsi di insetti.

A tutti sarà capitato almeno una volta di sperimentare i sintomi di una puntura di insetto: prurito, bruciore o addirittura gonfiore e dolori. L'esposizione mirata al calore nella zona interessata può alleviare i sintomi.

Veloce e facile da usare: seleziona il programma più adatto:

Programma 1 (sviluppo di calore a circa 50 ° C): 3 secondi. Consigliato per la prima applicazione e per pelli sensibili.

Programma 2 (sviluppo di calore a circa 50 ° C): 6 secondi. Consigliato per uso regolare su pelle normale.

I programmi si attivano premendo il pulsante una volta per l'applicazione da 3s, mentre per attivare quella da 6s bisogna premere 2 volte.

Può risultare efficace in pochi secondi:

Il dopopuntura può alleviare i sintomi grazie all'azione mirata del calore, in caso di punture o morsi di insetto.

Spegnimento automatico:

Dopo l'utilizzo, il riscaldamento viene automaticamente interrotto e la piastrina in ceramica si raffredda rapidamente.

Il dispositivo è adatto anche a donne in gravidanza o in allattamento poiché il trattamento non avviene con sostanze chimiche ma attraverso la piastra in ceramica che sviluppa calore mirato.

Dispositivo medico di Classe IIa.

**Prezzo SPECIAL PRICE: 24,82 EUR + Iva 22%**



### MEDICAL SOAP GERMO

**Sapone antisettico liquido per la disinfezione di mani e cute.**

MEDICAL SOAP SAPONE DISINFETTANTE grazie alle sostanze emollienti contenute rende la pelle morbida, rispetta il manto idrolipidico e non altera l'equilibrio fisiologico della cute consentendo lavaggi frequenti.

E' indicato per la disinfezione delle mani del chirurgo prima degli interventi operatori, per la disinfezione e detersione delle mani del personale medico al fine di evitare infezioni crociate, per il lavaggio del paziente e in ogni contesto in cui sia necessario un elevato tenore igienico (aziende alimentari, centri anziani, studi medici, laboratori, etc.).

Delicatamente profumato.

**Medical Soap è un Presidio Medico Chirurgico.**

Codice	DESCRIZIONE	PREZZO
<b>MPE36629</b>	<b>FLACONE 500 ml S624</b>	<b>2,52 EUR + IVA 22%</b> <b>PREZZO SCALARE 12 PEZZI</b> <b>2,44 EUR + IVA 22%</b>
<b>MPE36630</b>	<b>FLACONE 1 LT S621</b>	<b>4,72 EUR + IVA 22%</b> <b>PREZZO SCALARE 12 PEZZI</b> <b>4,57 EUR + IVA 22%</b>



## LINEA COMUNITÀ



### NEO STERIXIDINA SOAP GERMO

**Sapone disinfettante alla Clorexidina.**

Neo Sterixidina Soap è un sapone disinfettante liquido per le mani e la cute.

La sua formulazione con Clorexidina Digluconato al 4%, assicura un'azione biocida su batteri Gram positivi e Gram negativi. Neo Sterixidina Soap può essere utilizzato per la disinfezione delle mani del personale medico ed infermieristico prima degli interventi chirurgici e per ridurre il rischio di infezioni crociate.

#### DISINFEZIONE CUTE:

Inumidire viso e corpo e lavare con NEO STERIXIDINA SOAP (circa 25 ml) partendo dal viso. Sciacquare abbondantemente con acqua e ripetere il trattamento.

**Neo Sterixidina Soap è un Presidio Medico Chirurgico**

Codice	DESCRIZIONE	PREZZO
<b>MPE36622/B</b>	<b>FLACONE 500 ml A870</b>	<b>4,80 EUR + IVA 22%</b> <b>PREZZO SCALARE 12 PEZZI</b> <b>4,65 EUR + IVA 22%</b>
<b>MPE36632</b>	<b>FLACONE 1 LT A871</b>	<b>7,97 EUR + IVA 22%</b> <b>PREZZO SCALARE 12 PEZZI</b> <b>7,72EUR + IVA 22%</b>

### GERMOCID TABS - 1 kg T200

**Codice MPE36622**

Pastiglie effervescenti bianche e tonde per pulire, disinfettare e deodorare. La diluizione di 1 pastiglia in 7-8 litri d'acqua (o di 2 pastiglie per una disinfezione più efficace) consente di igienizzare oggetti di gomma, plastica o vetro. Utilizzabili per ulteriori funzioni: sanificare i wc, le lavastoviglie, pulire i pavimenti e lavare gli ambienti di bar, ristoranti e ospedali. Risciacquo necessario. Confezionate in barattolo da 1 kg contenente circa 300 pastiglie.

**Prezzo SPECIAL PRICE 14,12 EUR + iva 22%**



**TEKNA DISINFETTANTE CONCENTRATO PAVIMENTI** Detergente disinfettante profumato per pavimenti ed ambienti.

DETERGENTE DISINFETTANTE CONCENTRATO PAVIMENTI della Linea TEKNA grazie ai suoi principi attivi, disinfetta e deterge rapidamente pavimenti ed ambienti lasciando un piacevole profumo di pulito.

E' un prodotto ad ampio spettro d'azione ed elimina batteri, funghi ed allergeni con 50 ml in un litro di acqua (la maggior parte dei prodotti sul mercato vanno usati puri o con concentrazioni decisamente maggiori).

Esso è anche un ottimo detergente per le pulizie quotidiane, con soli 20 ml elimina ogni traccia di sporco, senza lasciare aloni e non richiede risciacquo. Un unico prodotto per alternare detergenza e disinfezione in base alla dose d'impiego.

Il prodotto va diluito in acqua prima dell'utilizzo.

Per la disinfezione di pavimenti, superfici e servizi igienici: diluire 50 ml in 1 litro d'acqua. Lasciare agire 5 minuti.

Per la detergenza di pavimenti, superfici e servizi igienici: diluire 20 ml in 1 litro d'acqua.

Non produce schiuma e non lascia residui appiccicosi.

Non richiede risciacquo.

Codice	Descrizione	PREZZO
<b>MPEK005</b>	TEKNA DISINFETTANTE PAVIMENTI 1 LT	<b>2,64 EUR + IVA 22%</b>
	<b>PREZZO SCALARE 12 PEZZI</b>	<b>2,56 EUR + IVA 22%</b>

<b>MPEK006</b>	TEKNA DISINFETTANTE PAVIMENTI 5 LT	<b>11,88 EUR + IVA 22%</b>
	<b>PREZZO SCALARE 12 PEZZI</b>	<b>11,51 EUR + IVA 22%</b>



**TEKNA DISINFETTANTE MULTIUSO 1 LT**

**Codice MPEK012**

Detergente, disinfettante, sgrassatore, deodorante pronto all'uso.

DISINFETTANTE MULTIUSO **DETERGENTE SENZA RISCIAQUO** della Linea TEKNA è un prodotto pronto all'uso che disinfetta, sgrassa, deterge e deodora rapidamente oggetti e qualsiasi superficie senza danneggiarne i materiali o lasciando aloni eliminando batteri e funghi.

Il prodotto essendo munito di una pratica testina doppio uso eroga una morbida schiuma e associa così all'azione disinfettante e detergente quella deodorante, neutralizzando i cattivi odori sul nascere.

*Tekna Disinfettante Multiuso è un Presidio Medico Chirurgico.*

**Prezzo SPECIAL PRICE: 3,15 EUR + Iva 22%**

**PREZZO SCALARE 12 PEZZI**

**Prezzo SPECIAL PRICE: 3,05 EUR + IVA 22%**

**PREZZO SCALARE 24 PEZZI**

**Prezzo SPECIAL PRICE: 2,95 EUR + IVA 22%**

**DETERGENTE DISINFETTANTE GERMOCID  
MULTIUSO SPRAY - 750 ml G017****Codice MPE36579**

Germocid Multiuso è un detergente disinfettante pronto all'uso, appositamente progettato per superfici delicate. Utilizzabile in bagno e in cucina, sulle piastrelle e su tutte le superfici lavabili. Attivo contro batteri Gram+ e Gram- e contro funghi, se lasciato agire per 15 minuti. Sgrassa, deodora e pulisce garantendo una disinfezione completa degli oggetti e degli ambienti. Asciuga rapidamente e non lascia striature. Non forma schiuma e non macchia.

Etichetta multilingue: GB, FR, IT.

Registrazione Ministero della Salute 19.259.

**Prezzo SPECIAL PRICE: 4,36 EUR + Iva 22%****PREZZO SCALARE 12 PEZZI****Prezzo SPECIAL PRICE: 4,23 EUR + IVA 22%****PREZZO SCALARE 24 PEZZI****Prezzo SPECIAL PRICE: 4,10 EUR + IVA 22%****DISINFETTANTE SPRAY UFFICIO 150 ml GERMO S550****Codice MPE36621**

Disinfettante spray pronto all'uso indicato per la disinfezione rapida ed efficace delle superfici e degli oggetti presenti negli ambienti di lavoro: tastiere, telefoni, scrivanie, calcolatrici e altro.

- Agisce in 15 minuti
- Non macchia, non bagna, non danneggia tessuti e materiali
- Rilascia un gradevole profumo
- Attivo sulla famiglia dei Coronavirus
- Made in Italy

**Prezzo SPECIAL PRICE: 4,12 EUR + Iva 22%****PREZZO SCALARE 12 PEZZI****Prezzo SPECIAL PRICE: 3,99 EUR + IVA 22%****PREZZO SCALARE 24 PEZZI****Prezzo SPECIAL PRICE: 3,86 EUR + IVA 22%****SPRAY DISINFETTANTE CLIMACARE TEKNA 400 ml S502A****Codice MPE36624**

Disinfettante spray CLIMACARE attivo su batteri (compresa la Legionella) e funghi, approvato dal Ministero della Salute. Appositamente formulato per disinfettare sistemi di condizionamento dell'aria, split e pompe di calore, lo spray Climacare agisce direttamente sui microrganismi responsabili delle patologie respiratorie. Usato regolarmente, evita la contaminazione microbica, innanzitutto all'interno dei sistemi di condizionamento dell'aria e successivamente nei locali.

**Azione disinfettante:**

Spettro completo di azione contro batteri gram-positivi e gram-negativi e funghi. Non danneggia materiali, plastica, resine, metalli, adesivi speciali. Non macchia.

**Prezzo SPECIAL PRICE: 6,18 EUR + Iva 22%****PREZZO SCALARE 12 PEZZI****Prezzo SPECIAL PRICE: 5,99 EUR + IVA 22%**

**DISINFETTANTE NEW SPRAYGEN 2.0 IDROALCOLICO****Codice MPECE12-G ART CE-12G**

Disinfettante pronto all'uso per dispositivi medici riutilizzabili, di tipo invasivo e non, superfici particolarmente esposte al pericolo di contaminazione microbiologica in campo sanitario.

Disinfettante idroalcolico, ad ampio spettro d'azione contro batteri, funghi, micobatteri e virus.

**Dispositivo Medico CE 0546****Confezione:** flacone da 1 litro**Prezzo SPECIAL PRICE 8,27 EUR + iva 22%****PREZZO SCALARE 12 PEZZI****Prezzo SPECIAL PRICE: 7,99 EUR + iva 22%****FADION NT DISINFETTANTE LIQUIDO CONCENTRATO****settore Alimentare - 5 LT****Codice MPES622-V**

Disinfettante liquido inodore altamente concentrato per superfici, banchi di lavoro, piastrelle, pavimenti. Privo di profumazione e incolore, è indicato anche per celle frigorifere, cucine, mense, attrezzature, contenitori ed utensili del settore alimentare

**Prezzo SPECIAL PRICE 26,78 + IVA 22%****NEOXIDINA ALCOLICA INCOLORE 500 ml****Codice MPECE003**

**Antisettico liquido per mani e cute con clorexidina in soluzione di alcool etilico.**

Privo di profumazione può essere utilizzato sia nell'ambito medico per una disinfezione rapida che nell'industria alimentare e farmaceutica.

Contiene emollienti che ne permettono un uso ripetuto.

**P.M.C. Reg.Min. della Salute n. 16.596.****Prezzo SPECIAL PRICE 5,94 + IVA 22%****PHARMA MEDICAL SOAP PMC****Presidio Medico Chirurgico**

Antisettico liquido per la disinfezione delle mani e della cute.

Contiene un'associazione di un sale quaternario d'ammonio e ortofenilfenolo. A pH eudermico (5,5), con glicerina, deterge e disinfetta la cute senza irritare. Riduce la presenza di microrganismi patogeni o indesiderati a livello delle mani e della pelle, prevenendo la diffusione di infezioni.

**Confezioni:**

Codice	Descrizione	Imballo	Prezzo
<b>MPECB360</b>	Flacone da 500 ml (3 dosatori per cartone)	12	<b>4,65 + IVA 22%</b>
<b>MPEF-031-G</b>	Flacone da 1 lt (3 dosatori per cartone)	12	<b>5,99 + IVA 22%</b>
<b>MPEF-032-G</b>	Tanica da 5 lt	4	<b>22,52 + IVA 22%</b>

**Pastiglie di cloro per sanificazione, disinfezione****Barattolo da Kg 1 TORBEN TABS****Codice MPED010**

Pastiglie effervescenti a base di cloro da 3,4 gr. Azione deodorante, elimina gli odori sgradevoli e malsani. Pratico ed ecologico. Impiego Ideale per igienizzare frutta e verdura; oggetti in gomma, plastica e vetro; viene impiegato anche per l'igiene dei sanitari dell'ambiente bagno. Detergono e sanificano a fondo.

**Prezzo SPECIAL PRICE 14,12 EUR + iva 22%**



## DETERGENTE PER SUPERFICI PHARMAFORM TSC

PHARMAFORM TSC può essere utilizzato per la disinfezione-detersione di superfici ed in particolare di: pavimenti, piastrelle, impianti igienici, lavabi di Comunità, Case di Riposo, Ospedali, Scuole, Uffici, Industrie, Officine, Alberghi, Ristoranti, Impianti Sportivi, Studi Medici, Centri Analisi.

Indicazioni d'uso:

Diluire PHARMAFORM TSC in acqua in ragione del 4-5% (40-50 ml per lt.). Per il flacone da litri 1 si può utilizzare orientativamente come misurino il tappo. Utilizzare il prodotto puro per disinfettare previa immersione gli oggetti.

**Codice MPEB261 Flacone 1 litro**

**Prezzo SPECIAL PRICE 2,68 EUR + iva 22%**

**Codice MPEB262 Tanica 5 litri**

**Prezzo SPECIAL PRICE 10,67 EUR + iva 22%**

**Presidio Medico Chirurgico**  
Medical Surgical Aid

**Tipo speciale per comunità**



## PHARMA G DISINFETTANTE

Disinfettante, detergente a base di un'associazione tra didecildimetilammonio cloruro e ortofenilfenolo.

è indicato per il trattamento di superfici e ambienti di cliniche, case di cura, piscine, palestre, centri estetici.

Nebulizzabile con ULTRA LITE o nel flacone da litro con pistola "trigger".

Gradevolmente profumato al limone.

**Codice MPEQ641 Flacone 1 litro**

**Prezzo SPECIAL PRICE 4,72 EUR + iva 22%**

**Codice MPEQ642**

**Tanica 5 litri**

**Prezzo SPECIAL PRICE 14,48 EUR + iva 22%**

**Presidio Medico Chirurgico**  
Medical Surgical Aid

**Profumato al limone**



## IMPREDIS SOFT 2.0 Disinfettante per ambienti

**Codice MPECE19-M**

Disinfettante pronto all'uso a largo spettro, per la rapida disinfezione di dispositivi medici non invasivi, efficace nei confronti dei batteri, funghi, virus incapsulati (HIV, HCV, HBV e Coronavirus).

Impredis Soft 2.0 è a base di una consociazione di sostanze attive particolarmente efficaci, è inodore, senza coloranti. Non macchia e non corrode i mater. Può essere utilizzato in ambito medico chirurgico per disinfettare manipoli, piani di appoggio, poltrone e lavabi di ambulatori medici e riuniti dentari.

**Prezzo SPECIAL PRICE 5,61 EUR + iva 22%**

## ALCOOL ETILICO DENATURATO 90%

Alcool denaturato 90 gradi 1 lt Ideale per pulire igienizzando Disinfetta e igienizza le superfici.

Ideale per rimuovere le macchie dai vetri e dalle piastrelle, per togliere le tracce di inchiostro dai tessuti.

**Codice MPEALCOOL5LT**

**TANICA 5 LT Art 100104500003**

**Prezzo SPECIAL PRICE: 11,03 EUR + Iva 22%**

**PREZZO SCALARE 24 TANICHE**

**Prezzo SPECIAL PRICE: 10,72 EUR + Iva 22%**

**Codice MPEALCOOL1LT**

**FLACONE 1 LT art 100105100011**

**Prezzo SPECIAL PRICE: 2,33 EUR + Iva 22%**

**PREZZO SCALARE 24 FLACONI**

**Prezzo SPECIAL PRICE: 2,25 EUR + Iva 22%**





## DETERGENTE PER SUPERFICI PHARMAFORM TSC

PHARMAFORM TSC può essere utilizzato per la disinfezione-detersione di superfici ed in particolare di: pavimenti, piastrelle, impianti igienici, lavabi di Comunità, Case di Riposo, Ospedali, Scuole, Uffici, Industrie, Officine, Alberghi, Ristoranti, Impianti Sportivi, Studi Medici, Centri Analisi.

Indicazioni d'uso:

Diluire PHARMAFORM TSC in acqua in ragione del 4-5% (40-50 ml per lt.). Per il flacone da litri 1 si

può utilizzare orientativamente come misurino il tappo.

Utilizzare il prodotto puro per disinfectare previa immersione gli oggetti.

**Codice MPEB261 Flacone 1 litro**

**Prezzo SPECIAL PRICE 2,68 EUR + iva 22%**

**Codice MPEB262 Tanica 5 litri**

**Prezzo SPECIAL PRICE 10,67 EUR + iva 22%**

## DISINFETTANTE DETERGENTE USO OSPEDALIERO ANTISAPRIL PMC

DISINFETTANTE AD AZIONE BATTERICIDA, FUNGICIDA, VIRUCIDA (attività virucida completa su virus con e senza involucro), BATTERICIDA, FUNGICIDA SPORICIDA (su spore di Clostridium difficile)

Particolarmente indicata per: • disinfezione e detersione contemporanea di superfici lavabili (pavimenti, pareti, piani di lavoro, vasellame) in ambiente ospedaliero (corsie, sale d'aspetto, stanze di degenza, servizi igienici, locali per la preparazione pasti, reparti infettivi, sale operatorie). • disinfezione di recipienti per fluidi organici (pappagalli e padelle sanitarie). • disinfezione di pavimenti e superfici.

**Codice MPE4193110 1 Litro**

**Prezzo SPECIAL PRICE 5,25 EUR + iva 22%**

**Codice MPE4193100 5 Litri**

**Prezzo SPECIAL PRICE 24,68 EUR + iva 22%**



**Presidio Medico Chirurgico**  
Medical Surgical Aid  
Tipo speciale per comunità



## PHARMA G DISINFETTANTE

Disinfettante, detergente a base di un'associazione tra didicildimetilammonio cloruro e ortofenilfenolo.

è indicato per il trattamento di superfici e ambienti di cliniche, case di cura, piscine, palestre, centri estetici.

Nebulizzabile con ULTRA LITE o nel flacone da litro con pistola "trigger".

Gradevolmente profumato al limone.

**Codice MPEQ641 Flacone 1 litro**

**Prezzo SPECIAL PRICE 4,64 EUR + iva 22%**

**Codice MPEQ642**

**Tanica 5 litri**

**Prezzo SPECIAL PRICE 15,46 EUR + iva 22%**

**Presidio Medico Chirurgico**  
Medical Surgical Aid  
Profumato al limone

## DEODORANTE DISINFETTANTE ANTISAPRIL

DISINFETTANTE AD AZIONE BATTERICIDA, FUNGICIDA, SPORICIDA (SU SPORE DI CLOSTRIDIUM DIFFICILE) E VIRUCIDA (ATTIVITÀ VIRUCIDA COMPLETA SU VIRUS CON E SENZA INVOLUCRO).

50 mL DI ANTISAPRIL PER 1 L DI ACQUA

Particolarmente indicata per la disinfezione di: • corsie ospedaliere, sale operatorie, servizi igienici; • caseifici, centrali del latte; • banchi di vendita e vetrine di pescherie, salumerie, macellerie, fruttivendoli; • stoviglie e bicchieri; • ceste, casse e recipienti in vetro o plastica per la raccolta, il trasporto e la conservazione di tutte le derrate commestibili e deperibili; • dormitori, refettori, cucine di ospedali, di comunità, di ristoranti e di caserme; • oggetti e impianti igienici e sanitari.

**Codice MPE4193130 1 Litro**

**Prezzo SPECIAL PRICE 5,25 EUR + iva 22%**

**Codice MPE4193140 5 Litri**

**Prezzo SPECIAL PRICE 24,68 EUR + iva 22%**



**Presidio Medico Chirurgico**  
Reg n.99/41 Ministero della Salute



**Presidio Medico Chirurgico**  
Reg n.99/41 Ministero della Salute



### MEDEL ELITE PLUS

**Codice MPE600.98**

MEDEL ELITE PLUS rileva la fibrillazione atriale (AFib) per la prevenzione degli ictus. La misurazione è veloce e confortevole, affidabile anche in caso di gravidanza. Con funzioni di controllo dello stato di riposo e del corretto posizionamento del bracciale e possibilità di effettuare 3 misurazioni in sequenza per rilevarne la media al termine. Ampio display retroilluminato per una più chiara e facile lettura dei valori. Dispositivo medico di Classe IIa.

- Misurazione della pressione sistolica, diastolica e delle pulsazioni con media dei valori
- 2 Utenti per 100 misurazioni
- Indicatore fibrillazione e battiti cardiaci irregolari
- Bracciale universale circonferenza 22-42 cm
- Display retro-illuminato
- Porta USB-C
- Garanzia 5 anni

ACCESSORI: • Bracciale Universale 22-42 cm • Borsina • Batterie

**Prezzo SPECIAL PRICE: 51,41 EUR + Iva 22%**

#### PREZZO SCALARE 5 PEZZI

**Prezzo SPECIAL PRICE: 49,76 EUR + Iva 22%**

#### PREZZO SCALARE 10 PEZZI

**Prezzo SPECIAL PRICE: 48,10 EUR + Iva 22%**



Rilevazione delle aritmie



Misurazione multipla



Validato in gravidanza



Controllo posizionamento bracciale

### medel Clip & Go

Misuratore con bracciale Easy clip



#### Codice MPE95256

Il misuratore di pressione Clip&Go grazie al suo innovativo bracciale permette, in maniera semplice di essere indossato in pochissimi secondi. È dotato di innovativo bracciale con clip integrata che rende il posizionamento facile e veloce! Grazie alla tecnologia Soft Inflate i valori vengono misurati in fase di gonfiaggio per misurazioni più confortevoli e accurate.

Dispositivo medico di Classe IIa.

- 2 utenti con 100 posizioni di memoria
- Classificazione dei valori misurati con scala colorata
- Indicatore del posizionamento del bracciale per una corretta misurazione e lettura dei valori
- Media delle misurazioni
- Data e orario
- Bracciale con chiusura facilitata.

ACCESSORI: • Custodia morbida • Batterie • Bracciale

**Prezzo SPECIAL PRICE: 60,32 EUR + Iva 22%**

#### PREZZO SCALARE 5 PEZZI

**Prezzo SPECIAL PRICE: 58,31 EUR + Iva 22%**

#### PREZZO SCALARE 10 PEZZI

**Prezzo SPECIAL PRICE: 56,29 EUR + Iva 22%**

**Ideale per:**



Facile da indossare



Schermo grande retroilluminato



## MISURATORE DI PRESSIONE AUTOMATICO EASYCHECK

**Codice MPE49880**

Sfigmomanometro elettronico con schermo LED e interfaccia semplice per misurare la pressione sistolica, diastolica e media e la frequenza cardiaca.

Le registrazioni NIBP possono essere riviste. Per uso domestico e clinico e per test di routine.

Caratteristiche:

- misurazione con un solo tasto, facile da usare
- registra e memorizza fino a 199 gruppi di misurazioni
- schermo LED a colori con caratteri grandi facilmente leggibili
- spegnimento automatico in caso di inattività
- allarme alta pressione - indicatore di batteria scarica e di errore
- commutabile: mmHg e kPa

Fornito con bracciale per adulti e 4 batterie alcaline AA.

Manuale multilingue: GB, FR, IT, ES, PT, DE, PL, RO, GR, SE, HR, Arabo

**Prezzo SPECIAL PRICE: 21,94EUR + Iva 22%**

**PREZZO SCALARE 6 PZ**

**Prezzo SPECIAL PRICE: 20,61 EUR + Iva 22%**

**PREZZO SCALARE 12 PZ**

**Prezzo SPECIAL PRICE: 19,94 EUR + Iva 22%**

**BRACCIALE PER 49880 - adulto 22-32 cm – ricambio**

**Codice RE49881**

**Prezzo SPECIAL PRICE: 6,15 EUR + Iva 22%**



## MISURATORE di pressione DIGITALE AUTOMATICO DA POLSO SMART Art 32918

**Codice MPE32918**

Sfigmomanometro compatto, dalle caratteristiche innovative. - tecnologia Smart Inflation per determinare automaticamente la pressione di gonfiaggio – indicatore di pressione OMS (Organizzazione Mondiale Sanità) - rilevatore di battito cardiaco irregolare - media delle ultime 3 letture - 2 x 60 memorie, data e ora - manuale e

scatola multilingue: GB, FR, IT, DE, ES, PT, PL, GR, Arabo

**Prezzo SPECIAL PRICE: 18,95 EUR + Iva 22%**

**PREZZO SCALARE 6 PZ**

**Prezzo SPECIAL PRICE: 18,29 EUR + Iva 22%**

**PREZZO SCALARE 12 PZ**

**Prezzo SPECIAL PRICE: 17,95 EUR + Iva 22%**



## MISURATORE DI PRESSIONE DIGITALE AUTOMATICO SMART DA BRACCIO

**Codice RE32921 Art 32921**

Sfigmomanometro compatto, gonfiaggio controllato, multiutilizzatori, dalle caratteristiche innovative:

- Tecnologia Smart Inflation determina automaticamente la pressione di gonfiaggio
- Indicatore di pressione OMS
- Rilevatore di battito cardiaco irregolare
- Media delle ultime 3 letture
- 2 x 60 memorie, data e ora
- Visualizza pressione sistolica, diastolica e frequenza cardiaca separatamente

**Prezzo SPECIAL PRICE: 20,13 EUR + Iva 22%**

**PREZZO SCALARE 6 PZ**

**Prezzo SPECIAL PRICE: 19,48 EUR + Iva 22%**

**PREZZO SCALARE 12 PZ**

**Prezzo SPECIAL PRICE: 18,82 EUR + Iva 22%**



## BRACCIALE DI RICAMBIO MISURATORE DI PRESSIONE DIGITALE AUTOMATICO SMART DA BRACCIO Art 32921

**Codice MPE32922**

Misura: adulti small 22-30 cm

**Prezzo SPECIAL PRICE: 6,00 EUR + Iva 22%**

**Codice MPE32923**

Misura: adulti 30-42 cm

**Prezzo SPECIAL PRICE: 9,05 EUR + Iva 22%**

**Codice MPE32920**

Misura adulto large 42-48 cm – grigio

**Prezzo SPECIAL PRICE: 10,69 EUR + Iva 22%**



## MISURATORE DI PRESSIONE ELETTRONICO LEO C/SOFTWARE

PER ADULTI E BAMBINI CON OPZIONE SpO2

**Codice MPE32902**

Sfigmomanometro elettronico con misurazione completamente automatica della pressione e ampio display LCD a colori.

Utilizzabile per adulti, bambini e neonati.

- archivio dati (3 utenti) fino a 100 gruppi di dati
- funzionamento automatico one-touch
- funzione di allarme con la possibilità di impostare i limiti
- doppia scala: kPa e mmHg
- spegnimento automatico
- selezione di cinque misure di bracciale
- CON OPZIONE SpO2**

Fornito con bracciale grande, cavo USB, software e manuale multilingue (GB, FR, IT, ES, PT)

Software PC per revisione di dati, analisi dei risultati, osservazione dei grafici di tendenza e stampa di report

**Prezzo SPECIAL PRICE: 67,53 EUR + Iva 22%**

**PREZZO SCALARE 6 PZ**

**Prezzo SPECIAL PRICE: 65,25 EUR + Iva 22%**

Sonda SpO2 adulti riutilizzabile con cavo 1,5 m

**Codice MPE32903**

**Prezzo SPECIAL PRICE: 36,96 EUR + Iva 22%**

Sonda SpO2 neonati riutilizzabile

**Codice MPE35107**

**Prezzo SPECIAL PRICE: SU RICHIESTA**

Cavo estensione per 35107

**Codice MPE32917**

**Prezzo SPECIAL PRICE: SU RICHIESTA**





medel

NOVITÀ



#### PREZZO A SCALARE

Prezzo SPECIAL PRICE: 28,99 EUR + Iva 22%

#### PREZZO SCALARE 5 PEZZI

Prezzo SPECIAL PRICE: 28,06 EUR + Iva 22%

#### PREZZO SCALARE 10 PEZZI

Prezzo SPECIAL PRICE: 27,12 EUR + Iva 22%

#### PREZZO SCALARE 20 PEZZI

Prezzo SPECIAL PRICE: 26,19 EUR + Iva 22%

## MISURATORE DI PRESSIONE MEDEL ONE

### Codice MPE609.14

Il Misuratore Pressione Medel One è un dispositivo completamente automatico per la misurazione della pressione arteriosa e del battito cardiaco direttamente dal braccio. Ideale per l'automisurazione a casa, consente di monitorare in modo semplice e veloce i valori pressori, classificandoli secondo le norme internazionali.

Dotato di un display chiaro e intuitivo, il Medel One rileva anche eventuali battiti irregolari, segnalando l'anomalia con un simbolo dedicato. È adatto a utenti adulti con circonferenza del braccio compatibile con il manicotto fornito.

Il dispositivo è pratico, affidabile e pensato per un utilizzo quotidiano, permettendo di tenere sotto controllo la salute cardiovascolare in modo autonomo e sicuro.

### Perchè acquistare Misuratore Pressione Medel One?

Scegliere il Misuratore Pressione Medel One significa affidarsi a un apparecchio preciso e facile da usare, perfetto per il monitoraggio domestico della pressione sanguigna.

Grazie alla sua tecnologia automatica, offre risultati rapidi e accurati, aiutando a prevenire complicazioni legate a ipertensione o ipotensione.

La funzione di rilevamento dei battiti irregolari aggiunge un ulteriore livello di sicurezza, rendendo il Medel One uno strumento indispensabile per chi desidera prendersi cura della propria salute in modo semplice e autonomo.

### Modalità d'uso

Come e quando si usa Misuratore Pressione Medel One?

Per utilizzare correttamente il Misuratore Pressione Medel One, posizionare il manicotto sul braccio nudo, seguendo le indicazioni riportate sullo stesso.

Sedersi comodamente, rilassarsi e mantenere il braccio all'altezza del cuore. Premere il pulsante di avvio: la misurazione avverrà in modo automatico.

Attendere il completamento della misurazione e leggere i valori visualizzati sul display. Si consiglia di effettuare la misurazione sempre alla stessa ora e nelle stesse condizioni per ottenere risultati comparabili.

Non eseguire misurazioni troppo frequenti per evitare possibili irritazioni o problemi circolatori.

### Cosa contiene misuratore pressione Medel One?

Il Medel One è composto da: unità elettronica, manicotto per braccio (con circonferenza compatibile), display digitale, tubo dell'aria, batterie e manuale d'uso. Non contiene principi attivi o sostanze chimiche, essendo un dispositivo elettronico.



## MEDEL SENSE Misuratore di pressione automatico con indicatore del valore a riposo

**Codice MPE100.85 Articolo 100.85 MADE IN GERMANY**

Rileva se durante la misurazione si è in uno stato di riposo ottimale

Medel SENSE è il nuovo misuratore di pressione dotato di innovativa Tecnologia HSD clinicamente testata, in grado di rilevare la condizione a riposo e di rilassamento durante la misurazione, essenziale per ottenere dei valori più attendibili e accurati.

Medel SENSE è inoltre dotato di un indicatore che informa l'utente del corretto posizionamento del bracciale, per garantire misurazioni accurate. Dispositivo medico di Classe IIa.

5 anni di garanzia

**Dotazione:** Misuratore di pressione da braccio, Bracciale Universale 22-42 cm; 4 Batterie; Borsina per il trasporto; Manuale di istruzioni

**Prezzo SPECIAL PRICE: 34,96 EUR + Iva 22%**

### PREZZO SCALARE 5 PEZZI

**Prezzo SPECIAL PRICE: 33,83 EUR + Iva 22%**

### PREZZO SCALARE 10 PEZZI

**Prezzo SPECIAL PRICE: 32,70 EUR + Iva 22%**

### PREZZO SCALARE 20 PEZZI

**Prezzo SPECIAL PRICE: 31,58 EUR + Iva 22%**



**BEST PRICE**

**medel**





**PROMO  
SICUREZZA**

## Monogas Rilevatore CO e O2



**RILEVATORE MONOGAS O2 PORTATILE 24 mesi usa e getta per  
OSSIGENO / CO2**

**Watchgas SST1**

**Codice MPESST1-CO CO2 ANIDRIDE CARBONICA 44370752**

**DISPONIBILE**

**Codice MPESST1-OS2 O2 OSSIGENO 44370753**

**IN ARRIVO**

I rilevatori monogas SST1 garantiscono fino a tre anni di funzionamento senza manutenzione ed sono disponibili nei modelli H2 S, SO2, CO o O2. Con il design semplice e le dimensioni ridotte rendono gli SST perfettamente adatti per gli utenti che cercano la massima protezione pur essendo facile da usare, durevole ed economico. Basta accendere il dispositivo e funzionerà 24 ore su 24, 7 giorni su 7, per 2 o 3 anni: nessuna calibrazione, nessuna sostituzione della batteria, nessuna ricarica e nessuno stress. Il dispositivo è facile da usare e riduce la necessità di una formazione approfondita. L'SST1 abbinato all'SST Dock consente il bump test più veloce sul mercato e rende estremamente semplice la gestione del parco strumenti.

**Prezzo SPECIAL PRICE : 146,48 EUR + Iva 22%**

**PREZZO SCALARE 2 PEZZI**

**Prezzo SPECIAL PRICE : 130,00 EUR +Iva 22%**



**BW Clip H2S/CO/O2 24 mesi RILEVATORE DI MONOSSIDO  
Codice MPE44370634 per CO2 ANIDRIDE CARBONICA**

**IN ARRIVO**

**Codice MPE44370380 per O2 OSSIGENO**

**DISPONIBILE**

La serie BW Clip di rilevatori senza manutenzione è la soluzione più semplice, affidabile e conveniente per garantire sicurezza, conformità e produttività.

I rilevatori della serie BW Clip funzionano fino a tre anni senza manutenzione. Nel caso della versione da due anni per H2S o CO, poi, esiste la possibilità di estenderne la durata: è sufficiente riporlo nell'apposito alloggiamento quando non lo si usa per una settimana o più. Ogni volta la durata verrà così prolungata del tempo in cui il dispositivo viene lasciato a riposo, fino a un altro anno.

Grazie a un test interno automatico, alla resistenza alle condizioni ambientali ostili, a un allarme lampeggiante ad ampia visibilità e ad altre caratteristiche, i rilevatori della serie BW Clip sono i più affidabili del settore e sono stati progettati dagli esperti più competenti nel rilevamento del gas.

Utilizzati in combinazione con il sistema di gestione degli strumenti IntelliDoX, i rilevatori senza manutenzione della serie BW Clip sono i più flessibili e configurabili disponibili sul mercato. IntelliDoX consente di:

Regolare i setpoint di allarme in base alle esigenze

Tenere traccia dei test ad impatto e impostare un indicatore di non conformità

Eseguire test ad impatto su 50 rilevatori in meno di tre minuti

Migliorare la sicurezza e la conformità della rilevazione di gas con molte altre funzioni.

**Prezzo SPECIAL PRICE: 169,67 EUR + Iva 22%**

**PREZZO SCALARE 2 PEZZI**

**Prezzo SPECIAL PRICE: 158,20 EUR + Iva 22%**

Medicalparma Equipment srl  
Via G.Di Vittorio 41/c 43044 Lemignano di Collecchio Pr  
Trombetti Roberto cell 347 9287898 email  
roberto.trombetti@medicalparma.com  
**Partita IVA: 03128830340 Codice Univoco LX4UQQ5**



## ChoiceMMed

### SATURIMETRO PALMARE CON ALLARMI CORREDATO DI SENSORI ADULTI MD300M

#### Codice MPEMD300M

Dispositivo atto a misurare in modo istantaneo o continuo il livello di saturazione di ossigeno nel sangue (SpO<sub>2</sub>), la frequenza cardiaca (PR) e l'indice di perfusione (P.I.). Apparecchiatura portatile, non invasiva, compatta, semplice nell'uso, affidabile e duratura. Valido aiuto nella valutazione dei parametri vitali del paziente. Adatto

all'uso in cliniche e Ospedali. Certificato a norme CE. Caratteristiche:

- Apparecchio professionale, dotato di ampio display LCD a colori.
- Indice di perfusione e onda pletismografica.
- 72 ore di memorizzazione e revisione dati direttamente sul display.
- Software per scarico dati a PC incluso.
- Stazione di ricarica batterie e alimentatore 220 V AC (opzionali).

**-Prezzo SPECIAL PRICE: 203,91 EUR + Iva 22%**

-Optional:

- Possibilità di sensore pediatrico e neonatale
- Guscio protettivo in silicone

#### Stazione di ricarica 220 V per MD300M

completo di 3 batterie ricaricabili Ni-Mh

#### Codice MPEFRM015S051

**Prezzo SPECIAL PRICE: 93,75+ Iva 22%**



ChoiceMMed



## ChoiceMMed

### SATURIMETRO CHOICEMMED MDC300CB3

#### Codice MPEMD-300CB3

Saturimetro incorporato in un guscio protettivo di silicone resistente ad urti e cadute, funzionante anche in seguito a queste.

- Display a colori con tecnologia OLED per la visualizzazione di: SpO<sub>2</sub>, frequenza cardiaca, onda pletismografica.
- 6 modalità di rappresentazione a display;
- luminosità regolabile.
- Alimentato a batteria alcalina AAA

**-Prezzo SPECIAL PRICE: 63,44 EUR + Iva 22%**



**PULSOXIMETRO OXY-50 - con software****Codice MPE35100**

Pulsoximetro da dito portatile con display a colori per controlli di routine e per un monitoraggio continuo.

- display TFT 1,77" a colori
- risoluzione: 160x128
- allarme acustico, tono pulsazioni
- registrazione dati fino a 24 ore
- allarme: valori massimi e minimi regolabili
- software per PC per trasferimento dati in tempo reale

Fornito con sensore adulti, 2 batterie AA, cavo USB, software PC (GB, FR, IT, ES, DE, RU, PL) e manuale d'uso (GB, FR, IT, ES)

**Prezzo SPECIAL PRICE: 87,09 EUR + Iva 5%****PULSOXIMETRO OXY-100****Codice MPE34342**

Pulsoximetro compatto per applicazioni ambulatoriali ed operazioni di pronto soccorso. Rileva SpO<sub>2</sub>, pulsazioni ed indice di perfusione (PI). I valori SpO<sub>2</sub> possono essere visualizzati sia in formato numerico con grafico a barre che come pletismogramma a

schermo intero. Caratteristiche:

- alta precisione e ripetibilità dei risultati
- allarmi visivi e sonori programmabili
- 384 ore di memorizzazione dati per visione successiva (1/2/4/8 sec.)
- spegnimento automatico

Manuale: GB, FR, IT, ES, PT.

**Prezzo SPECIAL PRICE: 105,06 EUR + Iva 5%****PREZZO SCALARE 3 PEZZI****Prezzo SPECIAL PRICE: 102,84 EUR + Iva 5%****PULSOXIMETRO OXY 110****Codice MPE34341**

- display TFT autorotante da 3,5" per SpO<sub>2</sub>, PI, pletismogramma, PR, e temperatura (necessita 35170)
  - tecnologia brevettata MoveOxy TM SpO<sub>2</sub>, con rimozione dell'artefatto e protezione contro il movimento
  - varia scelta di sonde SpO<sub>2</sub>, per adulti, bambini e neonati
  - batterie al litio (pile allo ione litio) integrate che consentono più di 20 ore di monitoraggio continuo
  - limite di allarme, livello di tono passo, tono dei tasti e luminosità regolabili
  - più di 1.000 ore di SpO<sub>2</sub> di archiviazione
  - opzionale termometro auricolare a infrarossi
- Fornito con sonda per adulti, base per ricarica, cavo USB. Scatola e manuale multilingua: GB, FR, IT, ES.

**Prezzo SPECIAL PRICE: 149,76 EUR + Iva 5%****PREZZO SCALARE 3 PEZZI****Prezzo SPECIAL PRICE: 144,77 EUR + Iva 5%****ACCESSORI OXY 110****TERMOMETRO AURICOLARE a INFRAROSSI****Codice MPE35170****Prezzo SPECIAL PRICE: 49,92 EUR + Iva 22%****COPRISONDA per 35170 - conf. da 500 PZ****Codice MPE35171****Prezzo SPECIAL PRICE: 42,24 EUR + Iva 22%****Software per scaricare e archiviare dati****Codice MPE34344****Prezzo SPECIAL PRICE: 32,94 EUR + Iva 22%**



## PULSOSSIMETRO MINDRAY PM-60

### Codice MPE35060

Il PM-60 è un dispositivo professionale in grado di monitorare in modo continuativo o saltuario SpO2 e pulsazioni.

Modalità controllo saltuario:

- stand-by e spegnimento automatici
- assegnazione automatica dell'ID del paziente
- esclusione allarmi in caso di sonda staccata
- 1-99 ID per un massimo di 4.000 misurazioni
- Modalità di monitoraggio continuo:
- abilitazione dei limiti di allarmi
- inserimento manuale dell'ID del paziente
- visualizzazione della traccia SpO2 per un trend di memoria di un massimo di 96 ore

Altre caratteristiche:

- adatto agli adulti e ai bambini
- schermo LCD a colori di 2,4", alta risoluzione
- allarmi visivi e sonori regolabili
- trasferimento dati in tempo reale con tecnologia IR
- batterie alcaline AA o litio-ioni (per un funzionamento continuo fino a 36 ore)
- custodia protettiva adatta all'uso portatile (optional)
- fornito con un sensore adulto riutilizzabile
- Dimensioni: 55 x 120 x 30 mm

Peso: 300g inclusa batteria

**Prezzo SPECIAL PRICE: 291,25 EUR + Iva 5%**

### PREZZO SCALARE 3 PEZZI

**Prezzo SPECIAL PRICE: 286,93 EUR + Iva 5%**

Accessori:

**MPE35062 CUSTODIA PROTETTIVA - azzurra**

**Prezzo SPECIAL PRICE: 36,06 EUR + Iva 5%**

**MPE35064 KIT CARICABATTERIA (EU) Batteria Li-ion ricaricabile + cavo di alimentazione**

**Prezzo SPECIAL PRICE: 140,65 EUR + Iva 5%**

**MPE35065 SENSORE PEDIATRICO RIUTILIZZABILE**

**Prezzo SPECIAL PRICE: 119,91 EUR + Iva 5%**



**PULSOXIMETRO DA DITO OXY-3 Saturimetro****Codice MPE35090 Art 35090**

Dispositivo tascabile facile da usare. Misura il livello di ossigeno e il battito.

**Caratteristiche principali:**

- Funzionamento semplice, concezione compatta e leggera, portatile
- Basso consumo energetico - 2 pile alcaline AAA incluse
- Display SpO2, SpO2, forma d'onda, battito, istogramma del battito
- Indicazione di batteria scarica, spegnimento automatico
- Si adatta a numerose grandezze di dita dai bambini agli adulti
- Rivestimento morbido in silicone, antiscivolo
- Pinza resistente, non invadente, non comprime
- Display orientabile in 4 direzioni
- Manuale utente in inglese, italiano, spagnolo, francese

**Prezzo SPECIAL PRICE: 11,93 EUR + Iva 5%****Prezzo SCALARE 10 PEZZI****Prezzo SPECIAL PRICE: 11,55 EUR + Iva 5%****Prezzo SCALARE 20 PEZZI****Prezzo SPECIAL PRICE: 11,17 EUR + Iva 5%****Prezzo SCALARE 30 PEZZI****Prezzo SPECIAL PRICE: 10,85 EUR + Iva 5%****PULSOXIMETRO DA DITO OXY-5****Codice MPE34282**

Permette di rilevare saturazione, battito e perfusione dal dito del paziente (dito 10- 22 mm) ) in ambiente ospedaliero o in ambulatorio.

**Caratteristiche principali:**

- rilevazione SpO2 e battito - istogramma del battito - allarmi visivi ed acustici
- accensione e spegnimento automatico (se il dito non è inserito) - indicatore di carica in esaurimento - manuale in 9 lingue (GB, FR, IT, ES, DE, GR, PT, PL, AR)
- 50 ore di funzionamento con le batterie cariche

**Prezzo SPECIAL PRICE: 18,63 EUR + Iva 5%****Prezzo SCALARE 10 PEZZI****Prezzo SPECIAL PRICE: 17,43 EUR + Iva 5%****TERMOMETRO MEDEL EAR TEMP****Codice MPE95132**

Medel EAR TEMP è il termometro per orecchio con tecnologia a infrarossi in grado di rilevare la temperatura corporea nel canale auricolare di adulti e bambini in modo sicuro, rapido e non invasivo.

Inclusi nella confezione 15 cappucci sostituibili per una misurazione igienica e sicura.

Rileva la temperatura in pochi secondi con indicatore sonoro al termine della misurazione. Accessori: Pratica custodia imbottita per il trasporto

15 tappini protettivi

**Prezzo SPECIAL PRICE: 27,80 EUR + Iva 5%****COPRISONDA MONOUSO per cod. RE25580 E RE95132 Set 40 Pezzi****Codice MPE25581 Articolo 25581**

Coprilente monouso per Termometro Auricolare ad Infrarossi (cod. RE25580). Confezione da 40 pezzi.

**Prezzo SPECIAL PRICE: 4,96 EUR + Iva 5%****PREZZO SCALARE 12 CONFEZIONI DA 40 PEZZI****Prezzo SPECIAL PRICE: 4,82 EUR + Iva 5%**



**BEST  
PRICE**



### PULSOXIMETRO DA DITO CONTEC CMS50DL

**Codice MPECMS50DL**

PRECISO E AFFIDABILE: Progettato per fornire un modo rapido e accurato per controllare a campione i livelli di saturazione dell'ossigeno nel sangue e la frequenza cardiaca mentre sei in movimento. Pensato per uso sportivo o ricreativo. Il semplice funzionamento consente di accenderlo e spegnerlo con il semplice tocco di un pulsante e di ottenere una lettura in pochi secondi, con un'autonomia fino a 30 ore di monitoraggio continuo con un singolo set di batterie.

Caratteristiche: Oltre 30 ore di monitoraggio continuo con un solo set di batterie, Sonda SpO2 integrata e modulo di visualizzazione dell'elaborazione, Grafico a barre per SpO2 e frequenza cardiaca, Display LED luminoso, Indicazione del livello di batteria scarica, Spegnimento automatico dopo 5 secondi. Contenuto della confezione: 1 pulsossimetro da dito (il colore può variare), 1 cordino da collo/polso, 1 manuale di istruzioni, 2 batterie AAA GRATUITE.

**Prezzo SPECIAL PRICE: 11,45 EUR + Iva 5%**

**Prezzo SCALARE 10 PEZZI**

**Prezzo SPECIAL PRICE: 11,10 EUR + Iva 5%**

**Prezzo SCALARE 20 PEZZI**

**Prezzo SPECIAL PRICE: 10,77 EUR + Iva 5%**



### TERMOMETRO AURICOLARE A INFRAROSSI

**Codice MPE25580**

#### TERMOMETRO AURICOLARE A INFRAROSSI

- termometro conforme agli standard di precisione "ASTM" e CE EN 12470-5 (esclusiva di pochi brand) (35,5 °C - 42 °C ± 0,2 °C, altri ± 0,3 °C).

- design particolare con presa ergonomica

- misurazione in 1 secondo, facile e veloce

- memorizzazione di 9 misurazioni per il confronto e la valutazione nel tempo, allarme "febbre", display LCD di facile lettura

- autodiagnosi e misura a infrarossi

Manuale e scatola multilingue: GB, FR, IT, ES, PT, DE, GR, Arabo

**Prezzo SPECIAL PRICE: 29,01 EUR + iva 5%**

**Prezzo SCALARE 6 PEZZI**

**Prezzo SPECIAL PRICE: 28,04 EUR + iva 5%**



### COPRISONDA MONOUSO per cod. RE25580 E RE95132

Set 40 Pezzi

**Codice MPE25581 Articolo 25581**

Coprilente monouso per Termometro Auricolare ad Infrarossi (cod. RE25580). Confezione da 40 pezzi.

**Prezzo SPECIAL PRICE: 4,96 EUR + iva 5%**



**PREZZO SCALARE 12 CONFEZIONI DA 40 PEZZI**

**Prezzo SPECIAL PRICE: 4,82 EUR + iva 5%**



**TERMOMETRO al GALLIO PHARMADOCT (NON TOSSICO)**

Senza MERCURIO Ecologico con custodia In plastica ed abbattitore riciclabile

**Codice MPEM163839 art TER02**

**Prezzo SPECIAL PRICE: 4,03 EUR + Iva 5%**

**PREZZO SCALARE 12 PEZZI**

**Prezzo SPECIAL PRICE: 3,90 EUR + Iva 5%**

**PREZZO SCALARE 24 PEZZI**

**Prezzo SPECIAL PRICE: 3,77 EUR + Iva 5%**

**TERMOMETRO ECOLOGICO - sistema scarico rapido**

**Codice MPE25586**

Termometro ecologico con lega di gallio al posto del mercurio dotato di contenitore per facilitare lo scarico del gallio dopo l'uso.

Sicuro, preciso e funzionale. Struttura in vetro.

Scatola e manuale multilingue: GB, FR, IT, ES, PT, DE, PL, RO, SK, GR, Arabo.

**Prezzo SPECIAL PRICE: 3,47 EUR + Iva 5%**

**PREZZO SCALARE 12 PEZZI**

**Prezzo SPECIAL PRICE: 3,28 EUR + Iva 5%**

**PREZZO SCALARE 24 PEZZI**

**Prezzo SPECIAL PRICE: 3,09 EUR + Iva 5%**

**TERMOMETRO DIGITALE FLEXI JUMBO2 °C**

**Codice MPE25557**

Termometri digitali GIMA: precisi e veloci. Di facile utilizzo con largo display. Caratteristiche: - intervallo temperatura: 32,0°C - 42,9°C

- precisione  $\pm 0,1$  °C - memoria ultima lettura - allarme acustico e spegnimento automatico - astuccio in plastica - scatola e manuale multilingua (GB, FR, IT, ES, PT, GR, PL, Arabo) - Funziona con batterie LR/41 - 1,5V

- **Prezzo SPECIAL PRICE: 3,91 + Iva 5%**

- **PREZZO SCALARE 12 PEZZI**

- **Prezzo SPECIAL PRICE: 3,80 + Iva 5%**

- **PREZZO SCALARE 24 PEZZI**

- **Prezzo SPECIAL PRICE: 3,69 + Iva 5%**



**medel**



**TERMOMETRO MEDEL EXPRESS FLEXO DIGITALE  
PUNTA FLESSIBILE 10 SEC Art 95206**

**Codice MPE799.62**

Medel flexo è il termometro digitale con sonda morbida e flessibile per garantire il massimo comfort durante la misurazione, particolarmente adatto per i bambini.

**Modalità d'uso**

Veloce e accurato, rileva la temperatura in soli 10 secondi. Con segnale acustico al termine della misurazione. Adatto per la misurazione orale, rettale e ascellare.

**Prezzo SPECIAL PRICE: 5,16 EUR + Iva 5%**

**PREZZO SCALARE 12 PEZZI**

**Prezzo SPECIAL PRICE: 4,99 EUR + Iva 5%**

**PREZZO SCALARE 24 PEZZI**

**Prezzo SPECIAL PRICE: 4,83 EUR + Iva 5%**



**SIRINGHE STERILI 5 ml DIAGNOSTICI 10 PZ 160296**

**Codice MPE160296 art SIR05DP**

Siringhe sterili con ago da 5 ml Medical device CLASS IIa

**Prezzo SPECIAL PRICE: 1,29 EUR + Iva 22%**





### TERMOMETRO ECOLOGICO DR. PROTEC

**Codice MPETERECO01DP**

Dr. Protec termometro ecologico è un termometro clinico in vetro senza mercurio. Lega metallica ecocompatibile. Misurazione orale, rettale o ascellare. Contenitore antiurto. Tempo: ~4 min. Campo: 35,5°C–42°C.

**Prezzo SPECIAL PRICE: 4,03 EUR + Iva 5%**

**PREZZO SCALARE 12 PEZZI**

**Prezzo SPECIAL PRICE: 3,90 EUR + Iva 5%**



**PREZZO SCALARE 24 PEZZI**

**Prezzo SPECIAL PRICE: 3,77 EUR + Iva 5%**

### TERMOMETRO MEDEL ECOTEMP AL GALLIO

**Codice MPE95266**

Il termometro clinico green con abbattitore composto da una lega chiamata galinstan, è innocuo per l'uomo e per l'ambiente. Garantisce una rapida e precisa misurazione della temperatura.

Contenuto

Nella confezione è compresa il pratico shaker che funge da custodia rigida.

Il termometro gode di 2 anni di garanzia.

**Prezzo SPECIAL PRICE: 4,85 EUR + Iva 5%**

**PREZZO SCALARE 12 PEZZI**

**Prezzo SPECIAL PRICE: 4,69 EUR + Iva 5%**



### TERMOMETRO DIGITALE DISPLAY LCD MAXI DR. PROTEC

**Codice MPETERDIG01DP**

Dr. Protec termometro digitale con sonda flessibile per un uso sicuro **anche per via rettale**. Dotato di maxi display digitale per una facile e immediata lettura del risultato. Memoria dell'ultima misurazione per un monitoraggio accurato. Realizzato con una barriera che lo protegge dall'infiltrazione di acqua da gocciolamenti. Idoneo per l'impiego in adulti e bambini. Spegnimento automatico e rilevazione rapida.

**Prezzo SPECIAL PRICE: 4,55 + Iva 5%**

**PREZZO SCALARE 12 PEZZI**

**Prezzo SPECIAL PRICE: 4,31 + Iva 5%**

**PREZZO SCALARE 24 PEZZI**

**Prezzo SPECIAL PRICE: 4,06 + Iva 5%**





30 SECONDI



**TERMOMETRO DIGITALE RANA C° - APPENDIBILE**

**Codice MPE25544**

Intervallo di visualizzazione: 32-42,9 ° C (90,0-109,9F)

**Prezzo SPECIAL PRICE: 3,11 + Iva 5%**

**PREZZO SCALARE 10 PEZZI**

**Prezzo SPECIAL PRICE: 3,02 + Iva 5%**

**PREZZO SCALARE 20 PEZZI**

**Prezzo SPECIAL PRICE: 2,93 + Iva 5%**



**TERMOMETRO DIGITALE AMPIO SCHERMO**

**Codice MPE25552**

Termometro punta flessibile, ampio display 27 x 22 mm.  
Batteria a bottone 1,5 V.

- intervallo temperatura: 32,0°C - 42,9°C
- precisione ±0,1 °C
- memoria ultima lettura
- allarme acustico e spegnimento automatico
- scatola e manuale multilingua (GB, FR, IT, ES, PT, GR)
- **Prezzo SPECIAL PRICE: 7,48 + Iva 5%**

**- PREZZO SCALARE 12 PEZZI**

**- Prezzo SPECIAL PRICE: 7,23 + Iva 5%**

**- PREZZO SCALARE 24 PEZZI**

**- Prezzo SPECIAL PRICE: 6,98 + Iva 5%**

22 SECONDI



10 SECONDI

**TERMOMETRO DIGITALE BL3 AMPIO SCHERMO** - blister, punta flessibile, impermeabile, retroilluminazione rossa/arancione/verde, ampio schermo 29,3 x 15,3 mm.

Indicatore di batteria scarica. Batteria a bottone 3 V (CR2032).

Display con tre illuminazioni differenti:

- Schermo verde: temperatura inferiore a 37,1 °C
- Schermo arancione: temperatura tra 37,2 e 37,9 °C
- Schermo rosso (FEBBRE): temperatura da 38,0 °C fino a 43,0 °C

**Codice MPE25554**

**Prezzo SPECIAL PRICE : 5,33 EUR +Iva 5%**

**PREZZO SCALARE 12 PEZZI**

**Prezzo SPECIAL PRICE: 5,16 EUR + Iva 5%**

**PREZZO SCALARE 24 PEZZI**

**Prezzo SPECIAL PRICE: 4,99 EUR + Iva 5%**

**TERMOMETRO DIGITALE JUMBO °C – rettale**

**Codice MPE25558**

Scatola appendibile, punta flessibile, impermeabile, allarme febbre, display retroilluminato (dimensioni: 27,5 x 12 mm).

Uso rettale/orale.

Batteria CR1632.

**Prezzo SPECIAL PRICE: 4,55 + Iva 5%**

**PREZZO SCALARE 12 PEZZI**

**Prezzo SPECIAL PRICE: 4,31 + Iva 5%**

**PREZZO SCALARE 24 PEZZI**

**Prezzo SPECIAL PRICE: 4,06 + Iva 5%**



**TERMOMETRO digitale °C**

**Codice MPE25560 Art 25560**



per la misurazione della **febbre** di adulti e bambini. Estremamente preciso e semplicissimo da utilizzare: basta pigiare l'apposito pulsante, attendere circa 60 secondi e quindi, alla segnalazione acustica "beep", leggere la temperatura sul display, con precisione al DECIMO di grado! Le sue caratteristiche principali sono: -Idoneo per bambini (pediatrico) ed adulti-Utlizzo orale, rettale o ascellare-Rilevamento veloce della temperatura corporea: solo 60 secondi!-Beep sonoro a misurazione avvenuta-Precisione della misurazione: +/- 0,1 °C-Spegnimento automatico-Alimentazione: a mezzo batteria a bottone fornita in omaggio Il **termometro** è fornito completo di custodia in plastica

**Prezzo SPECIAL PRICE: 2,14 EUR + iva 5%**

**SCALARE 24 PEZZI**

**Prezzo SPECIAL PRICE: 2,11 EUR + Iva 5%**

**SCALARE 48 PEZZI**

**Prezzo SPECIAL PRICE: 2,08 EUR + Iva 5%**



**TERMOMETRO NO CONTACT AEON A200 - GB,FR,IT,ES**

**Codice MPE25582/25590 Art 25582/25590**

Termometro multifunzione a infrarossi a distanza per persone e oggetti. Distanza di utilizzo 2-3 cm. - tempo di risposta: 1 secondo

- schermo LCD retroilluminato
- sensore qualità per misurazioni di alta precisione
- scala facilmente convertibile °C / °F
- i 2 colori dello schermo (rosso / verde) indicano il livello di temperatura
- spegnimento automatico dopo 30s
- memorizzazione di 25 misurazioni
- allarme acustico - allarme batteria scarica

Fornito con scatola e manuale multilingue (GB, FR, IT, ES) e batterie.

**Prezzo SPECIAL PRICE: 15,49 EUR + iva 5%**

**SCALARE 6 PEZZI**

**Prezzo SPECIAL PRICE: 14,97 EUR + Iva 5%**

**SCALARE 12 PEZZI**

**Prezzo SPECIAL PRICE: 14,46 EUR + Iva 5%**



**medel**



**TERMOMETRO INFRAROSSI Medel NO CONTACT PLUS**

**Codice MPE95264**

**Termometro senza contatto a infrarossi con indicatore di distanza**

Medel NO CONTACT PLUS è un termometro con tecnologia a infrarossi in grado di rilevare la temperatura senza la necessità di contatto con la pelle. È dotato di un'indicatore in grado di rilevare la distanza corretta dalla fronte per la misurazione della temperatura. Multifunzione, misura con precisione sia la temperatura corporea che quella di oggetti e liquidi. Medel NO CONTACT PLUS è dotato di un ampio display LCD retroilluminato per una facile lettura dei valori, sia di giorno che di notte. Rileva la temperatura in un solo secondo con indicatore sonoro al termine della misurazione. Dispositivo medico di Classe IIa.

Un indicatore sonoro emette un bip quando la distanza è corretta. In caso contrario il BIP continuerà a suonare e il termometro rileverà in automatico la temperatura dell'ambiente disattivando i led del tasto di accensione. Rileva anche la temperatura di liquidi e oggetti. Nella confezione oltre al termometro sono incluse le batterie. Il prodotto gode di 3 anni di garanzia.

**Prezzo SPECIAL PRICE: 39,56 EUR + iva 5%**

**SCALARE 6 PEZZI**

**Prezzo SPECIAL PRICE: 38,25 EUR + Iva 5%**

**SCALARE 12 PEZZI**

**Prezzo SPECIAL PRICE: 36,93 EUR + Iva 5%**



### TERMOMETRO NO CONTACT GIMATEMP

**Codice MPE25584**

Termometro a distanza multifunzionale a infrarossi con 4 applicazioni: temperatura corpo, liquidi, cibo, ambiente -elevata precisione e misurazione rapida in =2-3 sec -schermo retroilluminato a 3 colori (rosso, giallo, verde) per indicare la presenza di febbre -distanza di misurazione 1-5 cm -temperatura ambiente sempre visualizzata -50 memorizzazioni

**Prezzo SPECIAL PRICE: 21,70 + IVA 5%**

### PREZZO SCALARE 6 PEZZI

**Prezzo SPECIAL PRICE: 21,00 + IVA 5%**

### PREZZO SCALARE 6 PEZZI

**Prezzo SPECIAL PRICE: 20,30 + IVA 5%**



### TERMOMETRO VISIOFOCUS 06400

**Codice MPE25573**



Termometro "a distanza" altamente preciso che proietta la temperatura sulla fronte.

Vantaggi di VisioFocus®:

- sistema di puntamento brevettato che segnala la giusta distanza tra il termometro e la fronte
- proiezione della temperatura sulla fronte
- il pulsante con faccina adatta automaticamente la temperatura frontale a quella ambientale (stanza) per risultati accurati
- sistemi AQCS e MQCS esclusivi e brevettati per mantenere la temperatura del termometro costante e corretta per periodi prolungati o nel passaggio da un luogo a un altro con temperature diverse
- testato clinicamente
- totalmente igienico per i pazienti e gli operatori: totale assenza di contatto - senza laser: totalmente sicuro; non comporta alcun rischio se gli occhi del paziente sono aperti nel momento della misurazione
- istantaneo: fornisce la temperatura in meno di 1 secondo
- estremamente economico grazie alla batteria a lunga durata e alla rapidità di misurazione che consente di ridurre il numero di termometri e di operatori necessari per uno screening globale

Visiofocus® viene fornito con batterie e manuale (GB, FR, IT, ES)

**Prezzo SPECIAL PRICE: 84,35 + IVA 5%**

### PREZZO SCALARE 6 PEZZI

**Prezzo SPECIAL PRICE: 81,82 + IVA 5%**





### TERMOMETRO VISIOFOCUS PRO Art 06400 con ASTUCCIO PROTETTIVO

**Codice MPE25574**

Termometro "a distanza" altamente preciso che proietta la temperatura sulla fronte. Vantaggi di VisioFocus®:

- sistema di puntamento brevettato che segnala la giusta distanza tra il termometro e la fronte
- proiezione della temperatura sulla fronte
- il pulsante con faccina adatta automaticamente la temperatura frontale a quella ambientale (stanza) per risultati accurati
- sistemi AQCS e MQCS esclusivi e brevettati per mantenere la temperatura del termometro costante e corretta per periodi prolungati o nel passaggio da un luogo a un altro con temperature diverse
- testato clinicamente
- totalmente igienico per i pazienti e gli operatori: totale assenza di contatto e di materiali monouso
- senza laser: totalmente sicuro; non comporta alcun rischio se gli occhi del paziente sono aperti nel momento della misurazione
- istantaneo: fornisce la temperatura in meno di 1 secondo
- modalità Nurs e Doct per uso professionale ed intensivo in caso di pandemie: consentono di misurare la temperatura di più di 1.000 persone all'ora. Nurs prevede la calibrazione rapida manuale obbligatoria MQCS ogni 30 minuti
- estremamente economico grazie alla batteria a lunga durata e alla rapidità di misurazione che consente di ridurre il numero di termometri e di operatori necessari per uno screening globale

Visiofocus® Pro viene fornito in un astuccio con cordino, batterie e manuale (GB, FR, IT, ES)

**Prezzo SPECIAL PRICE: 162,07 + IVA 5%**

**PREZZO SCALARE 5 PEZZI**

**Prezzo SPECIAL PRICE: 156,29 + IVA 5%**



Backlighted display in 5 different colours, one for each function





### BATTERIE ALCALINE INDUSTRIALI VARTA

- Tipo: ministilo (AAA)
- Confezione da 10 Batterie

**Codice MPE32226**

Prezzo SPECIAL PRICE : 4,19 EUR + Iva 22% Confezione

### PREZZO SCALARE 10 PEZZI

Prezzo SPECIAL PRICE : 4,03 EUR + Iva 22% Confezione

### PREZZO SCALARE 20 PEZZI

Prezzo SPECIAL PRICE : 3,86 EUR + Iva 22% Confezione



### BATTERIE ALCALINE INDUSTRIALI VARTA

- Tipo: stilo (AA)
- Confezione da 10 Batterie

**Codice MPE32228**

Prezzo SPECIAL PRICE : 4,19 EUR + Iva 22% Confezione

### PREZZO SCALARE 10 PEZZI

Prezzo SPECIAL PRICE : 4,03 EUR + Iva 22% Confezione

### PREZZO SCALARE 20 PEZZI

Prezzo SPECIAL PRICE : 3,86 EUR + Iva 22% Confezione



4,27 + Iva 22%  
3,26 + Iva 22%

**Codice**

**RE32203** Varta mezza torcia - alcalina C 2 pz. 3,38 + Iva 22%

**RE32204** Varta torcia - alcalina D 2 pz. 4,43 + Iva 22%

**RE32205** Varta 9V - alcalina\* 9V 1 pz 3,38 + Iva 22%



### BATTERIE AL LITIO A BOTTONE VARTA Blister

**Codice**

**RE32210** Varta 2016 - al litio a bottone 1 pz. 1,22 + iva 22%

**RE32211** Varta 2025 - al litio a bottone 1 pz. 1,22 + iva 22%

**RE32212** Varta 2032 - al litio a bottone 1 pz. 1,22 + iva 22%



### MISURATORE PRESSIONE MANUALE SFIGMO ANEROIDE YTON CON FONENDO

**Codice MPE32693 Art 600051**

Sfigmomanometro classico con bracciale in nylon, chiusura velcro e manometro staccato agganciabile sul bracciale. Scala graduata da 0 a 300 mmHg. Regolazione manuale del rilascio aria possibile fino a mmHg/sec. da 260 mm Hg a 15 mm Hg. Tempo deflazione max 10 sec. Scala graduata ogni 2 mm Hg. Zero flottante (il puntatore non presenta un punto di stop ma oscilla liberamente), bracciale in nylon con velcro, pera in lattice con valvola cromata. Rubinetto aria cromato con regolazione rilascio aria ramite valvola a vite. Fornito con una borsa morbida in simil pelle con zip, in una scatola di cartone. Disponibile in 5 versioni: standard, con bracciale unico, latex free, con kit (sfigmomanometro + stetoscopio). Manuale e scatola multilingue: GB, FR, IT, ES, PT, DE, GR, **Prezzo SPECIAL PRICE : 13,11 EUR +Iva 22%**

**PREZZO SCALARE 6 PEZZI**

**Prezzo SPECIAL PRICE : 12,71 EUR + Iva 22%**

**PREZZO SCALARE 12 PEZZI**

**Prezzo SPECIAL PRICE : 12,31 EUR +Iva 22%**



### SFIGMO PROFESSIONALE LONDON - ADULTI - bracciale nero Codice MPE32725

Sfigmomanometro professionale in ABS, elegante, affidabile, leggerissimo, senza lattice, con pera in PVC integrata, meccanismo di precisione di alta qualità, bracciale calibrato in nylon con chiusura velcro e polmone a un tubo in TPU. Quadrante Ø 55 mm, con colori vivaci per facilitare la lettura. Uno speciale anello in plastica protegge il quadrante da graffi ed urti. Fornito in un'elegante borsetta in nylon coordinata, con scatola e manuale d'uso multilingue: GB, FR, IT, ES, DE, PT, GR.

**Prezzo SPECIAL PRICE : 21,66 EUR + Iva 22%**

**PREZZO SCALARE 6 PEZZI**

**Prezzo SPECIAL PRICE : 19,06 EUR + Iva 22%**

**PREZZO SCALARE 12 PEZZI**

**Prezzo SPECIAL PRICE : 17,46 EUR + Iva 22%**

### SFIGMO BOSTON nero – aneroide

**Codice MPE32731**

Sfigmomanometro aneroide durevole, robusto ed elegante in lega di zinco con pera in PVC brevettata e valvola di sfiato utilizzabile con una sola mano.

Manico regolabile sia per destri che per mancini, bracciale calibrato in nylon con chiusura velcro e polmone in TPU a un tubo. Lettura facile: ampio quadrante Ø 60 mm.

Valvola di sfiato con unico pulsante per una maggiore precisione. Speciale pera scanalata brevettata in PVC.

Fornito in un'elegante borsa in nylon.

Latex free. Manuale e scatola in: GB, FR, IT, ES, PT, DE, GR, Arabo.

**Prezzo SPECIAL PRICE : 25,79 EUR + Iva 22%**

**PREZZO SCALARE 6 PEZZI**

**Prezzo SPECIAL PRICE : 22,84 EUR + Iva 22%**



SFI12

**SFIGMOMANOMETRO ANEROIDE****PEDIATRICO Codice MPESFI12**

Sfigmomanometro aneroide pediatrico Con bracciale e manometro di colore blu Elettrico. Bracciale ideato con dimensioni Ridotte in modo che si possa adattare al Braccio di un bambino . Confezionato in Borsa di similpelle  
**Prezzo SPECIAL PRICE: 13,23 EUR + Iva 22%**

**KIT SIRIO 5 - sfigmo con 5 bracciali****Codice MPE32707**

Sfigmo Sirio con 5 bracciali: neonato (32886), bambino (32888), adulto (32830), adulto large (32834), cosciale (32837) in borsa di nylon.

**Prezzo SPECIAL PRICE : 96,60 EUR +Iva 22% Kit**

**PREZZO SCALARE 6 PEZZI**

**Prezzo SPECIAL PRICE : 93,38 EUR +Iva 22% Kit**

**FONENDOSCOPIO TRAD – nero****Codice MPE32560**

Stetoscopi tradizionali in alluminio, leggeri e affidabili. Padiglione Ø 43,5 mm

**Prezzo SPECIAL PRICE: 3,80 EUR + Iva 22%**

**PREZZO SCALARE 6 PEZZI**

**Prezzo SPECIAL PRICE : 3,67 EUR +Iva 22%**

**FONENDO "TRAD PEDIATRICO" - lira azzurra****Codice MPE32559**

Stetoscopi tradizionali in alluminio, leggeri e affidabili.

Padiglione Ø 35 mm per modello pediatrico  
 Campana Ø 26,5 mm per modello pediatrico (dimensioni esterne).

Archetto in ottone e ghiera antibrivo.

**Prezzo SPECIAL PRICE: 4,39 EUR + Iva 22%**

**PREZZO SCALARE 6 PEZZI**

**Prezzo SPECIAL PRICE : 4,25 EUR +Iva 22%**

**KIT SIRIO 3 - sfigmo con 3 bracciali****Codice MPE32706**

Sfigmo Sirio con 3 bracciali a pezzo unico: bambino (32910), adulto (32911), adulto large (32912) in borsa di nylon.

**Prezzo SPECIAL PRICE : 52,50 EUR +Iva 22%**

**PREZZO SCALARE 6 PEZZI**

**Prezzo SPECIAL PRICE : 50,75 EUR +Iva 22%**

**PREZZO SCALARE 12 PEZZI**

**Prezzo SPECIAL PRICE : 49,00 EUR +Iva 22%**



**TELI STERILI TNT BIANCO cm. 40 x 60**

Art **500047 PER USTIONI**

**Codice MPE500047 TEL025**

Telo sterile in tessuto non tessuto bianco

**Prezzo SPECIAL PRICE: 0,45 EUR + Iva 22%**



**TELI STERILI TNT BIANCHI cm. 60 x 80 Per USTIONI** Art 400093/TEL030DEW

**Codice MPE400093**

Telo sterile in tessuto non tessuto bianco

**Prezzo SPECIAL PRICE: 0,60 EUR + Iva 22%**



**TELO TRIANGOLARE TNT DIN**

**Codice MPE50048**

Telo triangolare in tessuto non tessuto

Dimensioni cm 96 x cm 96 x cm 136

DISPOSITIVI MEDICO CONFORME ALLA CE

93/42 E AL DL 24.2.97

**Prezzo SPECIAL PRICE: 0,78 EUR + Iva 22%**



**SACCHETTI PER RIFIUTI SANITARI set 10 pz 20X30**

Sacchetto per rifiuti sanitari, colore bianco, stampa "R Rifiuti", .

**Codice MPE70002**

**Prezzo SPECIAL PRICE:**

**1,11 EUR + Iva 22% SET 10 PZ**

**Codice MPE700002C10 10 SET 10 PEZZI**

**Prezzo Special Price: 10,50 EUR + Iva 22% SET**



**TELO STERILE MONOUSO cm. 50 x 50**

[cod. TE0XX] **AZZURRO art 460002**

**Codice MPE460002**

Misure: cm 50 x 50

**Prezzo SPECIAL PRICE: 0,44 EUR + Iva 22%**

**PREZZO SCALARE 20 PEZZI**

**Prezzo SPECIAL PRICE: 0,42 EUR + Iva 22%**

**TELO STERILE MONOUSO cm. 50 x 75 [cod. TE061] Art 460003 AZZURRO**

**Codice MPE460003**

Telo sterile in TNT biaccoppiato (TNT+PE), sterilizzato ad ossido si etilene, assorbente e impermeabile.

Misure: cm 50 x 75

**Prezzo SPECIAL PRICE: 0,60 EUR + Iva 22%**

**PREZZO SCALARE 20 PEZZI**

**Prezzo SPECIAL PRICE: 0,58 EUR + Iva 22%**

**TELO STERILE MONOUSO cm. 75 x 90 [cod. TE0XX] AZZURRO art 460016**

Telo sterile in TNT biaccoppiato (TNT+PE), sterilizzato ad ossido si etilene, assorbente e impermeabile.

**Codice MPE460016**

Misure: cm 75 x 100

**Prezzo Special Price: 1,07 EUR + Iva 22%**

**PREZZO SCALARE 20 PEZZI**

**Prezzo SPECIAL PRICE: 1,04 EUR + Iva 22%**

**TELO STERILE MONOUSO cm. 100 x 150 [cod. TE064] AZZURRO art 460006**

**Codice MPE460006**

Telo sterile in TNT biaccoppiato (TNT+PE), sterilizzato ad ossido si etilene, assorbente e impermeabile.

Misure: cm 100 x 150

**Prezzo Special Price: 2,17 EUR + Iva 22%**



### COPERTA ISOTERMICA (evita la dispersione del calore corporeo)

**Codice MPECOP216 Art 500006 / 34085**

Il film in poliestere con copertura in alluminio argentato/alluminio dorato ha la funzione di isolare termicamente l'infortunato in funzione del lato esterno utilizzato. Colore argento: protegge dal caldo. Colore dorato: protegge dal freddo. Dimensioni: cm 210 x 160.

**Prezzo SPECIAL PRICE : 0,87 EUR + Iva 22%**

**PREZZO SCALARE 50 PEZZI**

**Prezzo SPECIAL PRICE : 0,84 EUR + Iva 22%**

**PREZZO SCALARE 100 PEZZI**

**Prezzo SPECIAL PRICE : 0,81 EUR + Iva 22%**

**PREZZO SCALARE 250 PEZZI**

**Prezzo SPECIAL PRICE : 0,78 EUR + Iva 22%**



### TELO ISOTERMICO PEDICATRICO DI SOCCORSO

con cappuccio 80 x 100 cm

**Codice MPEMED90011A**

Coperta isotermica di soccorso neonatale, pediatrica con cappuccio. Previene l'ipotermia dei pazienti neonatali permettendo di mantenere la temperatura corporea durante i trasferimenti intra ed extra ospedalieri.

CARATTERISTICHE TECNICHE:

Dimensioni: 100x80cm

Colore: argento Tipologia: neonati

Materiale: poliestere metallizzato

Coperta facilmente trasportabile per ingombro e peso ridottissimi.

Monouso Waterproof Classe I, non necessita di registrazione al Repertorio Nazionale dei Dispositivi Medici Latex Free

**Prezzo SPECIAL PRICE : 0,86 EUR + Iva 22%**



### COPERTA IMBOTTITA TRAPUNTATA

210 x 135 cm

**Codice MPEMED90012A**

Coperta termica trapuntata

Materiale: Nylon

Imbottitura : ovatta in fibra di poliestere ad alta resistenza, anallergica, antibatterica, termoisolante, fuoco ritardante

Colore : double face blu/arancio con cuciture e bordatura in nylon

Il materiale è facilmente lavabile e disinfettabile

Dimensioni: cm 208x132 · Peso: 320 gr/m2

**Prezzo SPECIAL PRICE : 73,13 EUR + Iva 22%**



### MANUALE DI PRONTO SOCCORSO in 5 Lingue

**Codice MPE500027 articolo 500027**

Piccolo manuale in 5 lingue per prestare i primi soccorsi in diversi casi di traumi (punture, ustioni, ferite, ecc.). 5 lingue (I-F-GB-E-PT)

**Prezzo SPECIAL PRICE: 0,85 EUR + Iva 22%**

**PREZZO SCALARE 10 PEZZI**

**Prezzo SPECIAL PRICE: 0,83 EUR + Iva 22%**



**GEL ARNICA PHARMAPIU SPORT ml 500**

**Codice MPE300054 Articolo 300054**

Gel tonificante, lenitivo e rinfrescante.

Indicazioni: decontrazione della muscolatura affaticata dopo lo sforzo fisico, trattamento di traumi muscolari ed articolari e pronto recupero muscolare dopo la prestazione sportiva.

**Prezzo SPECIAL PRICE: 12,38 EUR + Iva 22%**

**REZZO SCALARE 12 PEZZI**

**Prezzo SPECIAL PRICE: 11,96 EUR + Iva 22%**

**REZZO SCALARE 12 PEZZI**

**Prezzo SPECIAL PRICE: 11,55 EUR + Iva 22%**



**GEL ARNICA DR. PROTEC EXTRA FORTE 165 ML**

**Codice MPEGELARN165DP**

Dr. Protec gel all'arnica, è indicato per donare una piacevole sensazione di freschezza e sollievo. Il Gel contiene estratto di Arnica Montana dalle proprietà calmanti, lenitive e decongestionanti. Rapido assorbimento.

**DERMATOLOGICAMENTE TESTATO SU PELLI SENSIBILI**

**Modo d'uso:** applicare sulla zona da trattare due o tre volte al giorno. Ideale per gli sportivi come massaggio post gara. Per intensificare l'azione potete conservare l'Arnica Gel in frigorifero e applicarlo sulla pelle già raffreddato, per un'azione più potente ed efficace.

**Prodotto in Italia**, contenuto 165 ml

**Prezzo SPECIAL PRICE: 2,41 EUR + Iva 22%**

**PREZZO SCALARE 24 PEZZI**

**Prezzo SPECIAL PRICE: 2,29 EUR + Iva 22%**



EXTRA FORTE, FORMULA CHE NON UNGE.

**MAXI FORMATO**  
165 ml

chiusura di sicurezza

DERMATOLOGICAMENTE TESTATO SU PELLI SENSIBILI

94% DI INGREDIENTI DI ORIGINE NATURALE

FORMULA RINFORZATA



**GEL ARTIGLIO DEL DIAVOLO DR. PROTEC EXTRA FORTE 165 ml**

**Codice MPEGELART165DP**

Dr. Protec gel all'artiglio del diavolo è indicato per donare una piacevole sensazione di benessere e sollievo. Il Gel contiene Estratto di Artiglio del Diavolo dalle proprietà emollienti, protettive e tonificanti. Rapido assorbimento.

**ISTRUZIONI PER L'USO** Stendere il prodotto sulla zona di cute interessata, massaggiando delicatamente fino a completo assorbimento.

**Prezzo SPECIAL PRICE: 2,41 EUR + Iva 22%**

**PREZZO SCALARE 24 PEZZI**

**Prezzo SPECIAL PRICE: 2,29 EUR + Iva 22%**



**GEL RISCALDANTE EXTRA FORTE DR. PROTECH 165 ML**

**Codice MPEGELSCALD165DP**

Dr. Protec gel riscaldante extra forte, induce una piacevole sensazione di calore nella zona di applicazione, grazie all'attivo scaldante, per questo può essere utilizzato anche prima di allenamenti all'aperto o gare sportive.

**CON ALOE VERO E ATTIVO RISCALDANTE IDEALE PER TUTTI GLI SPORT**

**ISTRUZIONI PER L'USO** Stendere il prodotto sulla zona di cute interessata, massaggiando delicatamente fino a completo assorbimento.

**ISTRUZIONI PER L'USO** Stendere il prodotto sulla zona di cute interessata, massaggiando delicatamente fino a completo assorbimento.

**Prezzo SPECIAL PRICE: 2,71 EUR + Iva 22%**

**PREZZO SCALARE 24 PEZZI**

**Prezzo SPECIAL PRICE: 2,56 EUR + Iva 22%**





**BALSAMO DEL CAVALLO 500 ml EXTRA FORTE**

**Codice MPEBALCAV500DP**

Dr. Protec Balsamo del cavallo extra forte, induce una piacevole sensazione di calore nella zona di applicazione, grazie all'attivo scaldante, per questo può essere utilizzato anche prima di allenamenti all'aperto o gare sportive. La texture leggera ne facilita l'assorbimento da parte della pelle ed assicura un effetto duraturo. Inoltre ha una profumazione gradevole per essere ancora più piacevole. Può essere utilizzata per donare una sensazione di benessere e sollievo alla zona interessata. A base di Urea dalle spiccate proprietà idratanti ed ammorbidenti e di Glicerina di origine naturale, conosciuta per le sue proprietà umettanti e emollienti. Rapido assorbimento. Formula che non unge.

ISTRUZIONI PER L'USO Stendere il prodotto sulla zona di cute interessata, massaggiando delicatamente fino a completo assorbimento.

**Prezzo SPECIAL PRICE: 7,46 EUR + Iva 22%**

**PREZZO SCALARE 12 PEZZI**

**Prezzo SPECIAL PRICE: 7,07 EUR + Iva 22%**



**CRIO GEL GAMBE PIEDI DEFATICANTE 165 ml DR. PROTEC**

**Codice MPEGELGAMBE165DP**

Dr. Protec crio gel gambe e piedi è indicato per ridurre l'affaticamento e la pesantezza di gambe e piedi, donando un piacevole effetto rinfrescante e defaticante già dalle prime applicazioni. La sua formula è stata studiata per donare una sensazione di sollievo e leggerezza a gambe e piedi stanchi e gonfi. Rapido assorbimento. Formula che non unge.

CON MENTOLO, ALOE VERA E IPPOCASTANO  
AZIONE DEFATICANTE.

ISTRUZIONI PER L'USO Stendere il prodotto sulla zona di cute interessata, massaggiando delicatamente fino a completo assorbimento.

**Prezzo SPECIAL PRICE: 2,41 EUR + Iva 22%**

**PREZZO SCALARE 24 PEZZI**

**Prezzo SPECIAL PRICE: 2,29 EUR + Iva 22%**

**CREMA PIEDI E TALLONI DR. PROTEC 165 ml**

**Codice MPECREPIE165DP**

Dr. Protec crema piedi e talloni è ideale per il trattamento intensivo nella cura di piedi screpolati ed estremamente ruvidi. Emulsione a rapido assorbimento con Urea, arricchita da glicerina che migliora l'idratazione della pelle, ammorbidendola e riducendone la secchezza e la formazione di calli. Può essere utilizzata tutti i giorni. Formula che non unge.

CON UREA, GLICERINA ED ESTRATTO DI TIMO  
ALTAMENTE NUTRIENTE

TRATTAMENTO INTENSIVO PER PIEDI SCREPOLATI E SECCHI

**Prezzo SPECIAL PRICE: 2,41 EUR + Iva 22%**

**PREZZO SCALARE 24 PEZZI**

**Prezzo SPECIAL PRICE: 2,29 EUR + Iva 22%**





### ROCCHETTO CEROTTO IN TNT (cm 2,5 x 5 mt)

Cerotto su rocchetto in tessuto non tessuto, ipoallergenico.

**Codice MPE120023**

**Prezzo SPECIAL PRICE: 0,66 EUR + Iva 22%**

**Codice MPE120023C60**

**PREZZO SCALARE 60 PEZZI**

**Prezzo SPECIAL PRICE: 0,64 EUR + Iva 22%**

**Codice MPE120023C120**

**PREZZO SCALARE 120 PEZZI**

**Prezzo SPECIAL PRICE: 0,62 EUR + Iva 22%**



### ROCCHETTO CEROTTO TNT

**ECO NATURAL SOFT** bianco 5 m x 2,5 cm

Cerotto in rocchetto bianco econatural soft, supporto di origine vegetale, prodotto a basso impatto ambientale.

Misure: 5 x 2,5 cm.

**Codice MPE120429**

**Prezzo SPECIAL PRICE: 0,48 EUR + Iva 22%**

**Codice MPE120429C60**

**PREZZO SCALARE 60 PEZZI**

**Prezzo SPECIAL PRICE: 0,46 EUR + Iva 22%**

**Codice MPE120429C120**

**PREZZO SCALARE 120 PEZZI**

**Prezzo SPECIAL PRICE: 0,44 EUR + Iva 22%**

**Codice MPE120429C240**

**PREZZO SCALARE 240 PEZZI**

**Prezzo SPECIAL PRICE: 0,42 EUR + Iva 22%**



**BEST  
PRICE**



**BEST  
PRICE**

CONSIGLI  
D'UTILIZZO



### ROCCHETTO CEROTTO IN TNT (cm 2,5 x 9,14 mt)

Il cerotto su rocchetto in TNT è particolarmente indicato per il fissaggio di medicazioni da mantenere a lungo su pelli normali.

**Codice MPECNW10250**

**Prezzo SPECIAL PRICE: 0,47 EUR + Iva 22%**

**Codice MPECNW10250 C60**

**PREZZO SCALARE 60 PEZZI**

**Prezzo SPECIAL PRICE: 0,45 EUR + Iva 22%**

**Codice MPECNW10250 C120**

**PREZZO SCALARE 120 PEZZI**

**Prezzo SPECIAL PRICE: 0,43 EUR + Iva 22%**

**Codice MPECNW10250C240**

**PREZZO SCALARE 240 PEZZI**

**Prezzo SPECIAL PRICE: 0,41 EUR + Iva 22%**

### ROCCHETTO CEROTTO IN TNT (cm 5 x 9,14 mt)

**Codice MPECNW10500**

Cerotto su rocchetto in tessuto non tessuto, ipoallergenico.

Misure: cm 5 x 9,14 m.

**Prezzo SPECIAL PRICE: 1,13 EUR + Iva 22%**

**Codice MPECNW10500C60**

**PREZZO SCALARE 60 PEZZI**

**Prezzo SPECIAL PRICE: 1,09 EUR + Iva 22%**

**Codice MPECNW10500C120**

**PREZZO SCALARE 120 PEZZI**

**Prezzo SPECIAL PRICE: 1,05 EUR + Iva 22%**





### CEROTTO BENDAGGIO ADESIVO ELASTICO NEUROMUSCOLARE FIRST AID

Bendaggio adesivo elastico e traspirante da non utilizzare a diretto contatto con la ferita. Usare su pelle integra e asciutta, può essere portato sulla pelle per più giorni e anche durante la doccia/bagno. Se si manifestano sintomi di prurito o irritazioni, rimuovere il cerotto. Conservare in luogo fresco e asciutto.

Composizione: cotone e elastane. Non contiene lattice. Misura: 5 cm x 5 m. Avvertenze: prima di ogni utilizzo pulire e depilare la pelle. Non strappare il cerotto violentemente dalla pelle durante la sua rimozione.



Codice	Colore	Prezzo	Prezzo scalare 12 pezzi
MPE163747	NERO	4,12 + Iva 22%	3,99 + Iva 22%
MPE163754	ROSA PINK	4,12 + Iva 22%	3,99 + Iva 22%
MPE163761	BLUE	4,12 + Iva 22%	3,99 + Iva 22%

## Pharma+



#### NASTRO SPORTIVO BIANCO 14 m x 2.5 cm – Dita Art 400120

**Codice MPE400120 PHARMATAPE PLUS**

Benda anelastica adesiva all'ossido di zinco 100% cotone, bordi zigrinati, traspirante, lunga tenuta contro il sudore. Ottima adesione ed areazione. Resistenza elevata.: Rotolo 14 m x 2.5 cm - per dita

**Prezzo: 3,80 EUR + Iva 22%**



#### NASTRO SPORTIVO BIANCO 14 m x 3,8 cm – Polso Art 400112

**Codice MPE400112 PHARMATAPE PLUS**

Benda anelastica adesiva all'ossido di zinco 100% cotone, bordi zigrinati, traspirante, lunga tenuta contro il sudore. Ottima adesione ed areazione. Resistenza elevata.: Rotolo 14 m x 3,8 cm - per polsi

**Prezzo: 4,62 EUR + Iva 22%**



#### NASTRO SPORTIVO BIANCO 14 m x 5 cm – Caviglia Art 400056

**Codice MPE400056 PHARMATAPE PLUS**

Benda anelastica adesiva all'ossido di zinco 100% cotone, bordi zigrinati, traspirante, lunga tenuta contro il sudore. Ottima adesione ed areazione. Resistenza elevata.: Rotolo 14 m x 5 cm - per caviglie

**Prezzo: 5,53 EUR + Iva 22%**



**CEROTTI SPORTIVI STRAPPAL®** Cerotti adesivi anelastici indicati in caso di traumi per limitare i movimenti delle articolazioni. Tessuto di alta qualità in fibre di viscosa anelastica ricoperto di materiale adesivo. Strappabile a mano. Senza lattice. Manuale multilingue: GB, FR, IT, ES, DE, PT, NL.

**Codice MPE59051**

STRAPPAL® 10 m x 4 cm

**Prezzo SPECIAL PRICE : 5,41 EUR + Iva 22% PREZZO**

**SCALARE 24 PEZZI**

**Prezzo SPECIAL PRICE : 5,23 EUR + Iva 22%**

**Codice MPE59052**

STRAPPAL® 10 m x 5 cm

**Prezzo SPECIAL PRICE : 6,85 EUR + Iva 22%**

**PREZZO SCALARE 18 PEZZI**

**Prezzo SPECIAL PRICE : 6,62 EUR + Iva 22%**



## PHYSIOKIN - ELASTO TAPING

Taping kinesiológicos di alta qualità adatti a ogni parte del corpo. Garantiscono un sostegno e una compressione forti e sono ottimali per il trattamento di sintomi muscolari, per stimolare la circolazione sanguigna e in caso di derivazioni di fasce nervosi e della linfa. Riducono il dolore e migliorano le performance degli atleti. Facili da strappare e da snodare.

Confezionati singolarmente in sacca di plastica e scatole di cartone.

-cotone morbido ipoallergenico e flessibile, elasticità fino al 160%

-resistente all'acqua (livello 3) e al sudore al 70%

-ultra adesivo: fino a 7 giorni



Articolo	Descrizione	Prezzo singolo	Kit 12 pezzi ANCHE ASSORTITI	Kit 50 pezzi ANCHE ASSORTITI
MPE34746	Azzurro cm 5x5 m	4,95 EUR+ Iva 22%	4,64 EUR+ Iva 22%	4,16 EUR + IVA 22%
MPE34747	Rosso cm 5x5 m	4,95 EUR+ Iva 22%	4,64 EUR+ Iva 22%	4,16 EUR + IVA 22%
MPE34749	Verde cm 5x5 m	4,95 EUR+ Iva 22%	4,64 EUR+ Iva 22%	4,16 EUR + IVA 22%
MPE34745	Nero cm 5x5 m	4,95 EUR+ Iva 22%	4,64 EUR+ Iva 22%	4,16 EUR + IVA 22%
MPE34750	Rosa cm 5x5 m	4,95 EUR+ Iva 22%	4,64 EUR+ Iva 22%	4,16 EUR + IVA 22%

**VERSATILE  
NELL'UTILIZZO**



### CEROTTI ASSORTITI PER VERRUCHHE

FEET - 16 pezzi art 112998

Codice MPE112998

PIEDI PATCH PER VERRUCHHE protettivi e leviganti 16 pezzi assortiti (2 formati: 4 - Ø 19mm; 12 - Ø 12mm)

Prezzo SPECIAL PRICE: 0,82 EUR + Iva 22%



8 - Ø est. 19 mm



8 - Ø est. 12 mm



### CEROTTI IDROCOLLOIDALI PER VESCICHE

“seconda pelle” art 130312

Codice MPE130312

CEROTTI IDROCOOLIDALI per vesciche « seconda pelle» 5 pz FEET – 5 PZ

Prezzo SPECIAL PRICE: 1,15 EUR + Iva 22%



5 - 7 cm x 3,8 cm.



### FASCIATURA ELASTICA CON GRAFFETTA FIRST AID 5 m x 8 cm

Codice MPE150099

Prezzo SPECIAL PRICE: 1,08 EUR + Iva 22%

PREZZO SCALARE 12 PEZZI

Prezzo SPECIAL PRICE : 1,05 EUR + Iva 22%



**COTONE IDROFILO (80 grammi)**

**Codice MPE0080 Articolo 00.80**

100% puro cotone per uso sanitario e cosmetico Legge 883 del 26.11.73 rispondente alla F.U. vigente. Non sterile.

**Prezzo SPECIAL PRICE: EUR + Iva 22%**



**COTTON FIOCK DA 100 PZ BARATTOLO BIODEGRADABILI**

**[Codice RE11204 Articolo 11.204**

**Prezzo SPECIAL PRICE: 0,59 EUR + Iva 22%**

**PREZZO SCALARE 20 PZ**

**Prezzo SPECIAL PRICE: 0,55 EUR + Iva 22%**



**COTONE IDROFILO (100 grammi)**

**Codice MPE00.100.24 Articolo 00.100**

**Prezzo SPECIAL PRICE: 0,66 EUR + Iva 22%**

**PREZZO SCALARE 20 PZ**

**Prezzo SPECIAL PRICE: 0,65 EUR + Iva 22%**

**PREZZO SCALARE 40 PZ**

**Prezzo SPECIAL PRICE: 0,62 EUR + Iva 22%**



**DISCHETTI STRUCCANTI 120 PZ Art 12.120**

**Codice MPE120120**

DISCHETTI STRUCCANTI Realizzati in puro cotone idrofilo, sono delicati sulla pelle ed ideali per lo strucco, e la cura e pulizia del viso. Resistenti e morbidi allo stesso tempo, non si sfaldano grazie alla speciale cucitura sul bordo che li mantiene compatti.

**Prezzo SPECIAL PRICE: 1,18 EUR + Iva 22%**

**Codice MPE120120C12 SCALARE 24 PEZZI**

**Prezzo SPECIAL PRICE: 1,15 EUR + Iva 22%**

**Codice MPE120120C24 SCALARE 48 PEZZI**

**Prezzo SPECIAL PRICE: 1,12 EUR + Iva 22%**



**COTONE IDROFILO (200 grammi)**

**Codice MPE00.200 Articolo 00.200**

**Prezzo SPECIAL PRICE: 1,32 EUR + Iva 22%**

**PREZZO SCALARE 20 PZ**

**Prezzo SPECIAL PRICE: 1,28 EUR + Iva 22%**



**COTONE IDROFILO (400 grammi)**

**Codice MPE01.400 Articolo 01.400**

**Prezzo SPECIAL PRICE: 2,69 EUR + Iva 22%**

**PREZZO SCALARE 20 PZ**

**Prezzo SPECIAL PRICE: 2,60 EUR + Iva 22%**





**BENDA SALVAPELLE CM 7 X 27 MT FIRST AID in astuccio**

**Codice MPE163389**

Imbottitura mousse sintetica in fibre di poliuretano. Prodotto pre-tape in schiuma di poliuretano. Assorbe l'umidità quando applicato sotto gli apparecchi gessati oppure quando applicato sotto il materiale sintetico di imbottitura per i bendaggi rigidi. La sua struttura permette imbottitura uniforme, perfetta sagomatura in zone particolarmente difficili (dita, articolazioni, caviglie, ecc.) Protegge la pelle dalla pressione risultante dei sistemi di immobilizzazione.

**Prezzo SPECIAL PRICE: 3,05 EUR + Iva 22%**

**PREZZO SCALARE 12 PZ**

**Prezzo SPECIAL PRICE: 2,94 EUR + Iva 22%**



**BENDA SALVAPELLE cm 7x27,5 MT**

**Codice MPE400072**

Sottile film per protezione cutanea. Studiato per proteggere la cute da bendaggi adesivi. Ipoallergenico, si applica al bendaggio sovrapposto senza scivolare sulla pelle.

**Prezzo SPECIAL PRICE: 2,40 EUR + Iva 22%**

**PREZZO SCALARE 12 PZ**

**Prezzo SPECIAL PRICE: 2,33 EUR + Iva 22%**

**PREZZO SCALARE 24 PZ**

**Prezzo SPECIAL PRICE: 2,25 EUR + Iva 22%**

**PREZZO SCALARE 48 PZ**

**Prezzo SPECIAL PRICE: 2,17 EUR + Iva 22%**



**La BENDA SALVAPELLE agisce come una sottile barriera tra la pelle e il nastro adesivo**



**Questo ha il vantaggio di PROTEGGERE la pelle, consentendo una rimozione FACILE e INDOLORE**





**PINZA DA MEDICAZIONE STERILE Art 500052/PIN110**

**Codice MPE500032**

Pinza in nylon sterile di cm 10.

**Prezzo SPECIAL PRICE: 0,34 EUR + Iva 22%**

**PREZZO SCALARE 20 PEZZI**

**Prezzo SPECIAL PRICE: 035 EUR + Iva 22%**

**PREZZO SCALARE 40 PEZZI**

**Prezzo SPECIAL PRICE: 0,32 EUR + Iva 22%**

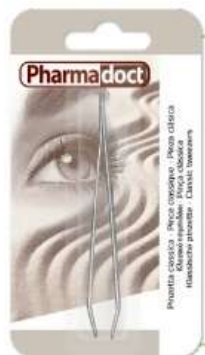

**PINZA CLASSICA IN METALLO PHARMADOCT**

**Codice MPE160630**

Pinza in metallo non sterile

**Prezzo SPECIAL PRICE: 0,98 EUR + Iva 22%**

**ABBASSALINGUA IN LEGNO - STERILE**

**Scatola da 50 PZ**

**Codice MPE25511**

Abbassalingua medica in legno di betulla di alta qualità, con bordi accuratamente rifiniti 150x18x1,6 mm. Confezionati in singola bustina di carta, sterili.

Scatola multilingue: GB, FR, IT, ES, DE, PT, GR, Arabo

**Prezzo SPECIAL PRICE: 2,29 EUR + Iva 22%**

**PREZZO SCALARE 10 CONFEZIONI**

**Prezzo SPECIAL PRICE: 2,21 EUR + Iva 22%**



**PINZA RACCOGLI TUTTO CM 100**

**Codice MPEPIN04576A Articolo ZSP.009**

Pinza Raccoglitutto da 1 metro. Ideale per afferrare e raccogliere oggetti. Consente di arrivare anche nei punti più difficili. La pinza è dotata di un gripp in gomma antiscivolo per una presa sicura, senza rovinare le superfici.

**Prezzo SPECIAL PRICE: 11,39 EUR + Iva 22%**

**PREZZO SCALARE 6 PEZZI**

**Prezzo SPECIAL PRICE: 11,04 EUR + Iva 22%**

**ASSORBENTI IGIENICI 12 PZ CON ALI**

**Codice MPE22002**

**Art 22.002**

Grazie alla sua forma anatomica, si unisce perfettamente allo slip lasciando una assoluta libertà di movimento e la sensazione di non averlo addosso. È in grado di assorbire flussi leggeri e normali, ideale per la protezione giornaliera. È raccolto nella pratica confezione da 14 assorbenti senza ali in bustina pronto uso.

**Set Assorbenti igienici**

**Prezzo SPECIAL PRICE: 1,26 EUR + Iva 10% SET**

**PREZZO SCALARE 12 CONFEZIONI**

**Prezzo SPECIAL PRICE: 1,19 EUR + Iva 10% SET**



**SALVASLIP NORMALI 20 PZ IDRO**

**Codice MPE22004 Articolo 22.004**

Essendo ripiegati e in bustina sono comodissimi da mettere in borsa o in tasca. Ottima assorbenza per piccole perdite.

**Prezzo SPECIAL PRICE: 0,80 EUR + Iva 10% SET**

**FORBICI PUNTA TONDA 500019 CM 10****Codice MPE500019**

Paio forbici con manico in plastica. Misure: cm 10.

**Prezzo SPECIAL PRICE: 0,38 EUR + Iva 22%****PREZZO SCALARE 20 PEZZI****Prezzo SPECIAL PRICE: 0,36 EUR + Iva 22%****PREZZO SCALARE 40 PEZZI****Prezzo SPECIAL PRICE: 0,34 EUR + Iva 22%****FORBICI CENTIMETRATE CM 13,3****MANICO IN ABS ART 6020035**

Forbici con lama centimetrata, impugnatura in materiale plastico da cm 13,3

**Codice MPE6020035****Prezzo SPECIAL PRICE: 0,76 EUR + Iva 22%****PREZZO SCALARE 24 PEZZI****Prezzo SPECIAL PRICE: 0,73 EUR + Iva 22%****FORBICI DI LISTER cm 14,5 TAGLIABENDAGGI****Codice MPE500078 Art 20570 / 500078**

Misure: cm 14,5

**Prezzo SPECIAL PRICE: 1,32 EUR + Iva 22%****PREZZO SCALARE 12 PEZZI****Prezzo SPECIAL PRICE: 1,29 EUR + Iva 22%****PREZZO SCALARE 24 PEZZI****Prezzo SPECIAL PRICE: 1,22 EUR + Iva 22%****FORBICI MULTIUSO Tipo ROBIN cm 23,3 COMPLETE DI SUPPORTO A PARETE****Codice MPE90000A 500037 FOR299**

Forbice multiuso per operatori dell'emergenza, indispensabile in caso di interventi d'urgenza per tagliare agevolmente abiti, cinture di sicurezza, rompere facilmente cristalli dei veicoli.

**Prezzo SPECIAL PRICE: 33,25 EUR + Iva 22%****PREZZO SCALARE 5 PEZZI****Prezzo SPECIAL PRICE: 32,25 EUR + Iva 22%****PREZZO SCALARE 10 PEZZI****Prezzo SPECIAL PRICE: 31,28 EUR + Iva 22%****FORBICI DI LISTER cm 18,5 TAGLIABENDAGGI****Codice MPE500244 Art 20580 / 500244**

Misure: cm 18,5

**Prezzo SPECIAL PRICE: 1,51 EUR + Iva 22%****PREZZO SCALARE 12 PEZZI****Prezzo SPECIAL PRICE: 1,47 EUR + Iva 22%****PREZZO SCALARE 24 PEZZI****Prezzo SPECIAL PRICE: 1,45 EUR + Iva 22%**

**FORBICI PER BENDE con clip - 14 cm PROFESSIONALE**
**Codice MPE20500**

Forbici per infermieri in acciaio inox - 14 cm

**Prezzo SPECIAL PRICE: 5,95 EUR + Iva 22%**
**PREZZO SCALARE 10 PEZZI**
**Prezzo SPECIAL PRICE: 5,76 EUR + Iva 22%**
**FORBICE LISTER INOX - 15 cm TAGLIA BENDAGGI PROFESSIONALE**
**Codice MPE34129**

Forbici chirurgiche in acciaio inox per bende -Lister - 15 cm

**Prezzo SPECIAL PRICE: 4,22 EUR + Iva 22%**
**PREZZO SCALARE 10 PEZZI**
**Prezzo SPECIAL PRICE: 3,96 EUR + Iva 22%**
**LACCIO EMOSTATICO PRE-TAGLIATO 46x2,5 cm – blu conf. da 250 PEZZI**
**Codice MPE37510**

Lacci emostatici a nastro monouso, latex free, in TPE con superficie liscia. Spessore 0,636 mm.

Scatola multilingue: GB, FR, IT, ES, PT, DE, PL, GR, SE, HU, Arabo.

**Prezzo SPECIAL PRICE: 34,40 EUR + Iva 22%**
**LACCIO EMOSTATICO PRE-TAGLIATO 46x2,5 cm – Arancio conf. da 250 PEZZI**
**Codice MPE37511**

Lacci emostatici a nastro monouso, latex free, in TPE con superficie liscia. Spessore 0,636 mm.

Scatola multilingue: GB, FR, IT, ES, PT, DE, PL, GR, SE, HU, Arabo.

**Prezzo SPECIAL PRICE: 34,40 EUR + Iva 22%**

**PINZA TIRALINGUA IN PLASTICA**
**Codice MPE34274 art 500081**
**Prezzo SPECIAL PRICE: 2,30 EUR + Iva 22%**
**PREZZO SCALARE 10 PEZZI**
**Prezzo SPECIAL PRICE: 2,23 EUR + Iva 22%**
**PINZA TIRALINGUA INOX**
**Codice MPE500013**

Tiralingua tradizionale.

Completamente autoclavabile.

Materiale: acciaio inox.

**Prezzo SPECIAL PRICE: 18,60 EUR + Iva 22%**
**PREZZO SCALARE 10 PEZZI**
**Prezzo SPECIAL PRICE: 18,00 EUR + Iva 22%**

**APRIBOCCA ELICOIDALE**
**Codice MPE34273 AL-MED-90000A**

Apribocca in plastica.

**Prezzo SPECIAL PRICE: 1,81 EUR + Iva 22%**

**LACCIO EMOSTATICO A NASTRO - monouso, senza lattice - 25 tagli**
**Codice MPE37515**

Laccio emostatico a nastro, monouso, latex free, fabbricato in TPE con superficie punteggiata.

Ogni confezione contiene 25 lacci pre-tagliati 42x2,5 cm spessi 0.636 mm.

Scatola multilingue: GB, FR, IT, ES, PT, DE, PL, GR, SE, HU, Arabo.

**Prezzo SPECIAL PRICE: 3,54 EUR + Iva 22%**

**LACCIO EMOSTATICO PIATTO IN NITRILE CM 46**

Articolo LAC190 500120 - 37510

Codice **MPE500120**

Laccio emostatico piatto in nitrile. Imbustato singolarmente.

Misure: cm 46.

Prezzo SPECIAL PRICE: **0,22 EUR + Iva 22%**

**PREZZO SCALARE 25 PEZZI**

Prezzo SPECIAL PRICE: **0,20 EUR + Iva 22%**

**PREZZO SCALARE 50 PEZZI**

Prezzo SPECIAL PRICE: **0,18 EUR + Iva 22%**

**LACCIO EMOSTATICO TUBOLARE CM 35 LATTICE in puro lattice** Articolo 500026 – 25733 –

LAC187 Codice **25560**

Art **MED-M74240**

LACCIO EMOSTATICO TUBOLARE in lattice di gomma naturale – Alta qualità singola

CONFEZIONE:

FORMA: tubolare cm 35

Prezzo SPECIAL PRICE: **0,455 EUR + Iva 22%**

**PREZZO SCALARE 20 PEZZI**

Prezzo SPECIAL PRICE: **0,42 EUR + Iva 22%**

**PREZZO SCALARE 50 PEZZI**

Prezzo SPECIAL PRICE: **0,38 EUR + Iva 22%**



**LACCIO EMOSTATICO CON FIBBIA art LAC188 / 500025**

Codice **MPE500025**

Cinghia elastica emostatica latex free con fibbia.

Misure: mm 460x24

Prezzo SPECIAL PRICE: **2,76 EUR + Iva 22%**

**PREZZO SCALARE 10 PEZZI**

Prezzo SPECIAL PRICE: **2,67 EUR + Iva 22%**

**PREZZO SCALARE 20 PEZZI**

Prezzo SPECIAL PRICE: **2,58 EUR + Iva 22%**

**LACCIO EMOSTATICO MILITARE – NERO Art AL-XH-T01**

Codice **MPEXHT01**

Laccio Emostatico Rapido con Tourniquet CAT

Prezzo SPECIAL PRICE: **9,26 EUR + Iva 22%**

**PREZZO SCALARE 10 PEZZI**

Prezzo SPECIAL PRICE: **8,95 EUR + Iva 22%**

**LACCIO EMOSTATICO in velcro**

Codice **MPE25721**

- Materiale: Laccio gomma, rivestim. terilene

- Colore: giallo

- Lunghezza: 40 cm

- Larghezza: 2,5 cm

- Sistema di bloccaggio: velcro

Soluzioni semplici ed efficienti in ambito medico.

Velcro: per una facile chiusura

Prezzo SPECIAL PRICE: **1,82 EUR + Iva 22%**





### KIT LAVAOCCHI PROFESSIONALE Pharma+

**Codice MPE8001**

Contenuto:

- 1 sol. Fisiologica 500 ml
- 1 flacone vuoto per lavaggio oculare 1 tappo per lavaggio oculare
- 1 paio di forbici taglia bendaggi
- 2 garza oculare sterile
- 2 garza sterile compressa 18x40 1 pacchetto fazzoletti di carta

1 rocchetto cerotto cm 1x 2 mt

1 specchietto Foglietto illustrativo

Materiale: polipropilene colore: verde

Dimensione: cm 32X23X9

**Prezzo SPECIAL PRICE : 24,75 EUR + Iva 22%**

### TROUSSE LEVASCHEGGE Pharma+

**Codice MPE8010**

**Articolo 8010 / 34190**

Ideale per i lavoratori con rischio di essere colpiti agli occhi da schegge di legno e di metallo. Il kit contiene l'attrezzatura per l'estrazione delle schegge e per una prima medicazione della parte lesa. Contenuto Kit:

- 1 calamita levaschegge
- 1 specchietto
- 1 lente di ingrandimento
- 1 flacone di acqua distillata depurata 100 ml 1 bicchierino oculare
- 1 pinza levaschegge inox cm 11,5
- 2 buste di garza sterile cm 18x40.

**Prezzo SPECIAL PRICE: 24,41 EUR + Iva 22%**

### MATITA LEVASCHEGGE PROFESSIONAL

**Codice: MPE600045** articolo 34192

Strumento per la rimozione di schegge di metallo negli occhi. Dotato da un lato di una punta magnetica che permette la rimozione di schegge ferrose evitando di avvicinare pericolosamente la punta al bulbo oculare. Nell'altro lato un asola in nylon anti abrasione permette la rimozione di schegge di altra natura.

**Prezzo SPECIAL PRICE: 12,36 EUR + Iva 22%**



### KIT LAVAOCCHI Art 8000 Pharma+

**Codice MPE8000**

Valigetta in plastica con contenuto per effettuare un lavaggio oculare d'emergenza e la successiva medicazione. Chiusura a scatto.

Contenuto:

- 1 soluzione fisiologica ml 250
- 1 bacinella reniforme
- 1 busta ghiaccio istantaneo
- 1 paio di forbici
- 2 garze oculari sterili
- 2 garze sterili cm 18x40
- 1 guanti monouso sterili-2 pz
- 1 pacchetto fazzoletti carta

1 rocchetto cerotto cm.1x2 m. 1 foglietto illustrativo

Dimensione: cm 25,4X15,5X8

Materiale: polipropilene

colore: verde

Peso: Kg 1,20

**Prezzo SPECIAL PRICE : 11,40 EUR + Iva 22%**

**PREZZO SCALARE 6 kit**

**Prezzo SPECIAL PRICE: 11,02 EUR + Iva 22%**



### NDA OCULARE ADESIVA STERILE 10 PZ PHARMADOCT

**Codice MPE119041**

**articolo 162733 art 34848**

Compressa oculare sterile con bordo adesivo. Preparazione oculare sterile e estremamente assorbente, protezione adesiva permeabile ipoallergenica.

Farmaco adatto e sicuro comodo per l'occhio.

Scatola da 10 pz. - 9,5x6,5 cm

**Prezzo SPECIAL PRICE: 2,54 EUR + Iva 22%**



### SOLUZIONE FISIOLÓGICA C/TAPPO OCULARE 500 ml

**Codice: MPE300105**

Soluzione monouso sterile di cloruro di sodio 0,9% per il lavaggio oculare d'emergenza. Fornito con tappo oculare. Il flacone è pronto all'uso. Dispositivo medico.

**Prezzo SPECIAL PRICE: 4,86 EUR + Iva 22%**

**PREZZO SCALARE 10 PEZZI**

**Prezzo SPECIAL PRICE: 4,69 EUR + Iva 22%**

### SOLUZIONE FISIOLÓGICA C/TAPPO OCULARE 250 ml

**Codice: MPE300104**

Soluzione monouso sterile di cloruro di sodio 0,9% per il lavaggio oculare d'emergenza. Fornito con tappo oculare. Il flacone è pronto all'uso. Dispositivo medico.

**Prezzo SPECIAL PRICE: 4,50 EUR + Iva 22%**

**PREZZO SCALARE 10 PEZZI**

**Prezzo SPECIAL PRICE: 4,34 EUR + Iva 22%**

### EYEWASH FLUO STAZIONE LAVAGGIO OCULARE

**Codice: MPE4690**

Stazione per il lavaggio oculare d'emergenza, composto da 2 soluzioni per lavaggio da 500 ml con tappo integrale premontato per un rapido utilizzo e 1 specchietto. Fornito con viti e tasselli per l'applicazione a parete.

Contenitore termoformato con parte frontale trasparente. Colore: Fluo

**PREZZO LISTINO: 17,96 EUR + Iva 22%**

**Prezzo SPECIAL PRICE: 14,65 EUR + Iva 22%**

**PREZZO SCALARE 10 PEZZI**

**Prezzo SPECIAL PRICE: 14,25 EUR + Iva 22%**



### LAVACCHI A PARETE CON VASCHETTA **Pharma+**

**Codice MPE600108**

Installazione a parete, robusta struttura ottenuta dalla combinazione del supporto e kit doppio lavaocchi in ottone, il tutto verniciato epossidico anticorrosivo, vaschetta in ABS. Comando manuale con valvola a sfera ispezionabile ed estraibile azionabile da leva quadra completa di insegna conforme alla norma. Coppa paraocchi in morbida gomma con tappo antipolvere. Spruzzo aerato e regolato tramite dispositivo integrato (secondo norma DIN EN 246)

Tutte le docce sono fornite con apposita insegna conforme alla norma. Indicato per il soccorso di emergenza nei settori chimici e nei laboratori.

Alimentazione : G ½ da collegare alla rete idrica.

Scarico : G1 Pressione acqua minima richiesta : 2 bar

Portata d'acqua : 12 lt/min per lavaocchi

**Prezzo SPECIAL PRICE: SU RICHIESTA EUR + Iva 22%**



### LAVACCHI A PAVIMENTO CON VASCHETTA DOPPIO COMANDO

**Codice MPE600109**

Installazione a pavimento, caratterizzata da un'elevata portata d'acqua unita ad un getto morbido che consente un immediato lavaggio delle parti del corpo colpite accidentalmente da prodotti chimici acidi e corrosivi. L'apertura avviene tramite comando manuale o a pedale e rimangono aperti in fase di utilizzo durante le operazioni di emergenza.

Indicato per il soccorso di emergenza nei settori chimici e nei laboratori.

Alimentazione: G ½ da collegare alla rete idrica.

Scarico: G1

Pressione acqua minima richiesta: 2 bar

Portata d'acqua: 12 lt/min per lavaocchi

**Prezzo SPECIAL PRICE: SU RICHIESTA EUR + Iva 22%**





### **BURNSHIELD BRUSTOP GEL ANTISCOTTATURE 50 ML**

**Codice MPEIDR01 Articolo IDR01**

PRONTO SOCCORSO medicale SU USTIONI E SCOTTATURE  
PRODOTTO INDICATO NEL TRATTAMENTO DI USTIONI DI: 1° -  
2° - 3° ADATTO AD USO PEDIATRICO

ALLEVIA il dolore, RAFFREDDA e fornisce il necessario  
apporto d'acqua alla cute, RIDUCE i traumi ed il  
danneggiamento della pelle, PROTEGGE dalle infezioni,  
FAVORISCE la ricrescita dei tessuti. SOSTANZA ATTIVA:  
Melaleuca Alt.

METODOLOGIA D'USO:

Applicare abbondantemente il gel, non frizionare.

Mantenere l'applicazione per almeno 15-20 minuti anche se  
il dolore scompare. Se necessario ripetere l'operazione.

**Prezzo SPECIAL PRICE: 7,14 EUR + IVA 22%**

**PREZZO SCALARE 12 PEZZI**

**Prezzo SPECIAL PRICE: 6,92 EUR + IVA 22%**

**PREZZO SCALARE 24 PEZZI**

**Prezzo SPECIAL PRICE: 6,71 EUR + IVA 22%**



### **GEL ANTISCOTTATURA**

**FLACONE 118 ml BURNFREE 500149 / 34875**

**Codice MPE34875**

Il gel BurnFree è un innovativo gel completamente idrosolubile ad  
alta viscosità a base d'acqua ed estratto naturale di foglie di  
Maleuca. Fornisce un sollievo immediato al dolore, aiuta a  
fermare la progressione  
dell'ustione, aiuta a ridurre la possibilità di infezioni. Agenti anti  
evaporativi contenuti nel gel, ne mantengono le caratteristiche di  
viscosità ed efficacia. Adatto in caso di piccole bruciate, abrasioni e graffi.

**Prezzo SPECIAL PRICE: 11,09 EUR + IVA 22%**

**PREZZO SCALARE 12 PEZZI**

**Prezzo SPECIAL PRICE: 10,94 EUR + IVA 22%**

**PREZZO SCALARE 36 PEZZI**

**Prezzo SPECIAL PRICE: 10,64 EUR + IVA 22%**

**CEROTTI "aluminium" ASSORTITI per abrasioni e scottature 4pz.**

**Codice MPE110949 Articolo 110949**

Una linea specifica che lenisce il dolore e protegge l  
a scottatura da urti e infezioni mentre facilita e accelera la  
guarigione.

**Prezzo SPECIAL PRICE: 1,04 EUR + IVA 22%**

**PREZZO SCALARE 36 PEZZI**

**Prezzo SPECIAL PRICE: 0,99 EUR + IVA 22%**

**PREZZO SCALARE 72 PEZZI**

**Prezzo SPECIAL PRICE: 0,96 EUR + IVA 22%**





### BUSTINA GEL PER USTIONI BURNSHIELD 3,5 GR

**Codice MPE34883 Art 500034 – 34883**

Il gel è completamente idrosolubile ad alta viscosità a base d'acqua ed estratto naturale di foglie di Maleuca, o Tea Tree Oil. Fornisce un sollievo immediato al dolore, aiuta a fermare la progressione dell'ustione, aiuta a ridurre la possibilità di infezioni. Confezione: bustine da 3,5 g

**Prezzo SPECIAL PRICE: 0,56 EUR + Iva 22%**

**PREZZO SCALARE 20 PEZZI**

**Prezzo SPECIAL PRICE: 0,54 EUR + Iva22%**

**PREZZO SCALARE 40 PEZZI**

**Prezzo SPECIAL PRICE: 0,52 EUR + Iva22%**

**PREZZO SCALARE 80 PEZZI**

**Prezzo SPECIAL PRICE: 0,50 EUR + Iva22%**



### KIT EMERGENZA BURN FREE

**Codice MPE34878**

Kit Burnfree (2 medicazioni sterili 5x15 e 2 10x10 cm, 1 flacone gel da 120 ml, 20 bustine gel da 3,5g, 2 rotoli di garza)

**Prezzo SPECIAL PRICE: 65,11 EUR + Iva 22%**

**PREZZO SCALARE 3 PEZZI**

**Prezzo SPECIAL PRICE: 62,94 EUR + Iva 22%**



### COPERTA BURNFREE FUOCO/TRAUMI 91 x 76 cm

**Codice MPE34879**

•Dimensione: 91 x 76 cm • Peso: 2,3 Kg

Resistente al fuoco. Assicura una protezione fisica immediata dalle fiamme. Rinfresca e inumidisce le bruciature. Fornita in borsa da trasporto con chiusura a strappo. Riduce il trauma, fornisce immediata azione refrigerante, lenitiva e umettante della zona colpita. Utilizzabile anche per estinguere le fiamme.

**Prezzo SPECIAL PRICE: 159,39 EUR + Iva 22%**

### GARZA STERILE per SCOTTATURE BURN SHIELD

PRONTO SOCCORSO PRe medicale SU USTIONI E SCOTTATURE PRODOTTO INDICATO NEL TRATTAMENTO DI USTIONI DI:

1° - 2° - 3° ADATTO AD USO PEDIATRICO

ALLEVIA il dolore, RAFFREDDA e fornisce il necessario apporto d'acqua alla cute, RIDUCE i traumi ed il danneggiamento della pelle, PROTEGGE dalle infezioni, FAVORISCE la ricrescita dei tessuti.

SOSTANZA ATTIVA: Melaleuca Alt.

**GARZA STERILE per SCOTTATURE**  
**cm 10x10 by BURNSHIELD 34871 GAZ101**

**Codice MPE34871**

Busta contenente compressa cm 10x10 di garza imbevuta con idrogel BURNSHIELD, sterile

**Prezzo SPECIAL PRICE: 6,23 EUR + Iva 22%**

**PREZZO SCALARE 10 PEZZI**

**Prezzo SPECIAL PRICE: 6,02 EUR + Iva 22%**



**GARZA STERILE per SCOTTATURE cm 20x20 by BURNSHIELD 34872**

**Codice MPE34872**

Busta contenente compressa cm 20x20 di garza imbevuta con idrogel BURNSHIELD, sterile

**Prezzo SPECIAL PRICE: 11,21 EUR + Iva 22%**



**GARZA STERILE per SCOTTATURE**  
**cm 30x30 by BURNSHIELD 34873**

**Codice MPE34873**

Busta contenente compressa cm 20x20 di garza imbevuta con idrogel BURNSHIELD, sterile

**Prezzo SPECIAL PRICE: 20,3 EUR + Iva 22%**

**COPERTA BURN FREE 183x152 cm**

**Codice MPE34880**

•Dimensione: 183 x 152 cm • Peso: 6,9 Kg

•Borsa con maniglie per il trasporto

**Prezzo SPECIAL PRICE: 326,27 EUR + Iva 22%**





### **KIT ANTIUSTIONE Art 8020**

**Codice MPE8020 Articolo CPS358**

Valigetta in polipropilene, munita di divisori interni per una migliore disposizione degli articoli presenti al suo interno. Chiusura tramite due clips. Ideale per un primo soccorso per ustioni di piccola entità. Contenuto:

3 bustine gel antiustioni 1 forbici tagliabende  
1 garza antiustione cm 10X10 2 garze oculari sterili  
2 conf. da 25 garze sterili cm 10x10 2 guanti monouso sterili 2  
pinzette sterili polipropilene 1 rochetto cerotto m 5 x cm 2,5 1  
soluzione idonea per lavaggio oculare ml 250 2 tampobende cm  
10x12 1 telo tnt sterile medicato cm 40x60 1 telo triangolare 1 garza  
antiaderente cm 10x8 1 manuale pronto soccorso

**Prezzo SPECIAL PRICE: 32,03 EUR + IVA 22%**

**PREZZO SCALARE 5 PEZZI**

**Prezzo SPECIAL PRICE: 30,96 EUR + IVA 22%**

### **KIT USTIONI PORTATILE**

**Codice MPE8023**

Valigetta primo soccorso ustioni, in polipropilene, compatta e leggera, dotata di maniglia per un trasporto rapido e sicuro. Contiene tutto il necessario per il primo trattamento delle ustioni, ideale per casa, auto, ufficio o attività outdoor. Design resistente e facilmente accessibile in caso di emergenza.

**Prezzo SPECIAL PRICE: 18,60 EUR + IVA 22%**

### **COPERTA ANTIFIAMMA**

Coperta in fibra di vetro incombustibile. Adatta per soffocare piccoli incendi. Fornita in robusta custodia di nylon, dotata di anello per attacco a parete e apertura rapida con velcro.

**[cod.34087/600031] COP215/A ART 120205**

**Codice MPECOP215/A**

Misure: cm 120 x 200.

**Prezzo SPECIAL PRICE: 20,46 EUR + IVA 22%**

**Codice MPECOP215 COP215 ARTICOLO 120200**

Misure: cm 150 x 120.

**Prezzo SPECIAL PRICE: 15,35 EUR + IVA 22%**

### **MINIFIRE KIT ANTIUSTIONI art 8021**

**Codice MPE8021**

Valigetta realizzata in ABS, completa di vetrine che separano i due fondi. Dotata di supporto per attacco a parete, maniglia per trasporto incorporata, chiusura con due clips a scatto. Ideale per un primo intervento in caso di ustioni di piccola entità.

**Formato cm 32 x cm 21,3 x cm 12,5**

**Contenuto:**

3 bustine gel antiustioni ml 3,5  
3 fazzolettino ammoniaca  
2 benda di garza orlata m 5x cm 5 2 benda di garza orlata m  
5x cm 7 2 benda di garza orlata m 5x cm 10 10 cerotto  
medicato cm 10x6 cotone idrofilo  
1 forbici tagliabendaggi  
1 garza antiustione cm 10x10 12 garze sterili cm 18x40  
1 ghiaccio busta  
1 confezione da 20 cerotti di varie misure  
1 bisturi sterile monouso  
2 guanti monouso sterili  
2 pinzette sterili polipropilene  
1 coperta isotermica  
1 disinfettante ml 280  
1 tampobende cm 10x12 1 tampobende cm 8x10 12 spille  
di sicurezza  
1 telo tnt sterile medicato cm 40x60  
2 telo triangolare  
1 manuale pronto soccorso

**Prezzo SPECIAL PRICE: 47,63 EUR + IVA 22%**

**PREZZO SCALARE 5 PEZZI**

**Prezzo SPECIAL PRICE: 46,04 EUR + IVA 22%**

**PREZZO SCALARE 10 PEZZI**

**Prezzo SPECIAL PRICE: 46,04 EUR + IVA 22%**





# EMERGENCY



**First Aid Kit**



**ZAINO LOGIC-1 – poliestere****Codice MPE27170**

Fornito con 5 borsette colorate con finestra trasparente e strisce in velcro, 2 tasche frontali e 2 laterali. Strisce in velcro ed elastici interni per portaoggetti. Fornito con strisce rifrangenti gialle

Misure: 40x20xh 47 cm

**Prezzo SPECIAL PRICE: 54,54 EUR + Iva 22 %****ZAINO LOGIC-2 - poliestere****Codice MPE27171**

Zaini con esterno in poliestere 600D idrorepellente e resistente rivestito in PVC. Forniti con 6 borsette colorate con finestra trasparente e strisce in velcro, 2 tasche frontali e 2 tasche laterali.

Strisce interne in velcro ed elastici portaoggetti. Divisorio centrale con cerniera ed elastici.

Fornito con strisce rifrangenti gialle e tracolle.

Misure: 40x25xh 47 cm

**Prezzo SPECIAL PRICE: 79,71 EUR + Iva 22%****BORSA SMART - PICCOLA – rossa****Codice MPE271750**

Borsa emergenza professionale molto capiente grazie alla modularità interna che consente un'organizzazione personalizzata

interni e una borsa staccabile con finestra

Prodotte in poliestere 600D robusto e resistente all'acqua.

Misure: 45 x 28 x h 28 cm

**Prezzo SPECIAL PRICE: 43,01 EUR + IVA 22%****BORSA SMART - MEDIA – rossa****Codice MPE27151**

Borsa emergenza professionale molto capiente grazie alla modularità interna che consente un'organizzazione personalizzata degli spazi.

Fornita di tasche esterne, divisori interni e una borsa staccabile con finestra trasparente. Prodotte in poliestere 600D robusto e resistente all'acqua.

Misure: 55 x 35 x h 32 cm

**Prezzo SPECIAL PRICE: 64,28 EUR + IVA 22%****BORSA SMART – GRANDE – rossa****Codice MPE27153**

Borsa emergenza professionale molto capiente grazie alla modularità interna che consente un'organizzazione personalizzata degli spazi. Fornita di tasche esterne, divisori interni e due borse staccabili con finestra trasparente.

Prodotte in poliestere 600D robusto e resistente all'acqua.

Misure: 65 x 35 x h 35 cm

**Prezzo SPECIAL PRICE: 73,13 EUR + IVA 22%**



**BORSA EMERGENZA SMART CON TROLLEY -**

**Dimensioni: 56 x 32,5 x 49 cm**

**Codice MPE27154**

Estremamente capiente, con vani interni regolabili che consentono l'organizzazione personalizzata dello spazio.

Dotata di tasche esterne, divisori interni e una borsetta staccabile con finestra trasparente.

Doppie strisce gialle rifrangenti.

Fondo di gomma impermeabile per evitare infiltrazioni di acqua.

**Prezzo SPECIAL PRICE: 131,73 EUR + Iva 22 %**



**BORSA SMART MEDIA in PVC**

**Dimensioni: 55 x 35 x h 38 cm**

**Codice MPE27157**

Borsa emergenza professionale molto capiente grazie alla modularità interna che consente un'organizzazione personalizzata degli spazi.

Fornita di tasche esterne, divisori interni e una borsa staccabile con finestra trasparente.

Prodotte in poliestere 600D robusto e resistente all'acqua.

Provviste di doppia striscia gialla rifrangente.

Completamente svuotabili per una facile pulizia.

Fondo in gomma impermeabile per evitare infiltrazioni di acqua.

Possono essere trasportate a spalla o a mano.

**Prezzo SPECIAL PRICE: 84,48 EUR + Iva 22 %**



**BORSA DI EMERGENZA CUBO - PVC – rossa**

**Dimensioni: 28 x 34 x 13 cm.**

**Codice MPE27163**

Borsa di emergenza trasportabile con tasca a cerniera interna ed esterna e 2 borsette estraibili con finestra trasparente.

Fabbricata in robusto poliestere 600D resistente all'acqua con rivestimento esterno in PVC. Fornita con doppie strisce gialle rifrangenti.

**Prezzo SPECIAL PRICE: 32,64 EUR + Iva 22 %**

**ZAINO SILOS-2 - PVC - rosso – Dimensioni: 38x24xh 50 cm**

**Codice MPE27169**

Zaini professionali in poliestere 600D idrorepellente e resistente rivestito in PVC e con esterno in PVC.

-parte removibile con 4 tasche trasparenti e numerosi elastici

-parte centrale con 3 tasche, strisce in velcro ed elastici

-2 tasche esterne con elastici e strisce in velcro: una 35x16 cm, una 35x32 cm con 4 tasche interne trasparenti

-fondo in gomma con 4 piedini

**Prezzo SPECIAL PRICE: 131,60 EUR + Iva 22 %**

**BORSA EMERGENZA - poliestere - rossa –**

**Dimensioni: 35x45xh 21 cm**

**Codice MPE27165**

Borse estremamente capienti dalle dimensioni compatte.

Ampio scomparto centrale, 1 tasca frontale e 3 laterali.

Possibilità di essere trasportate a spalla (tracolla) o a mano (2 maniglie).

Materiale robusto e resistente all'acqua: poliestere 600D rivestito in PVC.

Provviste di strisce gialle rifrangenti e fondo in gomma.

2 tasche laterali 22x18 cm e 11x18 cm Tasca laterale 32x18 cm

Tasca frontale 35x20 cm

**Prezzo SPECIAL PRICE: 47,00 EUR + Iva 22 %**





# ZAINI PER EMERGENZE

Sviluppata in collaborazione con operatori del soccorso, questa linea di zaini è altamente **FUNZIONALE, RESISTENTE ALLE INTEMPERIE** e progettata per **USO INTENSIVO** grazie all'impiego di tessuti DuPont **CORDURA**.

- Niente più cerniere rotte: sostituite con chiusura a **VELCRO**
- Doppia cucitura rinforzata con filo ad alta resistenza DuPont
- Struttura rigida e anti-ribaltamento grazie a pannelli in poliuretano e piedi anti-ribaltamento
- Fasce riflettenti ad alta visibilità 3M
- Doppi manici superiori per operazioni con verricello
- Tasche interne di **colori differenti** per un facile riconoscimento del contenuto, ciascuna con maniglia
- Dotato di maniglia laterale, spallacci regolabili e imbottiti, pannello posteriore imbottito e moschettoni di sicurezza a sgancio rapido

Colori disponibili:

**ROSSO EMERGENZA**

**GIALLO ALTA VISIBILITÀ**



## ZAINO 118 FIRENZE

Codice **MPEZA200219**

Zaino speciale per emergenze sanitarie così composto:  
Tessuto Cordura® Dupont (colori giallo parte anteriore e nero parte posteriore e laterali)

Chiusura perimetrale in Velcro® corredato di tre moschettoni di sicurezza a sgancio rapido

Dotato di spallacci posteriori rinforzati e regolabili, doppie maniglie posizionate sulla parte laterale e sulla sommità dello zaino (per il trasporto a zaino, a borsa e verricellabile)

Forma rettangolare con apertura a valigia (sul lato lungo)

Tasca di grande capacità frontale con chiusura a zip + velcro corredata di fasce riflettenti ad alta visibilità

Interni divisi in scompartimenti, con apertura trasparente per materiale a vista

Dimensioni: cm h 57 x 37 x 30 profondità N.B.

Fornito privo di materiale di consumo, strumentario, farmaci ecc...

Prezzo **SPECIAL PRICE: 354,90 EUR + Iva 22 %**





### ZAINO CORDURA ALERT

con chiusure in velcro, completo di n.4 borselli

**Codice MPEZA200240 GIALLO/NERO**

**Codice MPEZA200240/R ROSSO/NERO**

Materiali: Tessuto: Cordura® altamente impermeabile, disponibile nei colori Giallo/Grigio – Rosso/Nero  
Cuciture: Nylon ad alta resistenza - Moschettoni: in materiale plastico atossico a sgancio rapido

Rifrangente: Reflexite ad alta rifrangenza  
Imbottitura: Espanso morbido con struttura interna a lastre rigide in PVC - Spallacci: Imbottiti e regolabili  
Supporto lombare: imbottitura in poliester e a cellule chiuse (impermeabile)  
Base: corredato di n.4 piedi antiribaltamento in

materiale antiurto per assicurare un sicuro appoggio ed evitare che il tessuto Cordura® venga a contatto diretto con il suolo, preservandolo da oli, acidi, acqua e fango.  
Caratteristiche esterne: La chiusura della patella grande frontale (priva di cerniere) è garantita dalla presenza di efficaci strisce in velcro ed assicurata da n.3 ganci rapidi in plastica atossica. Sulla parte frontale è applicata una finestrella trasparente per l'inserimento di etichetta per l'identificazione. Lo zaino è trasportabile mediante spallacci imbottiti e rinforzati, doppia maniglia per il trasporto a mano e per essere verricellato.

Dotato di n.2 taschini laterali con chiusura a moschettone a sgancio rapido in plastica atossica  
Caratteristiche interne: Dotato di n. 4 borse (con scomparti movibili) di differenti colori con tasca trasparente per identificare il contenuto, impugnatura, chiusura a zip, dotate di velcro per ancorarsi al dorso interno dello zaino ma estraibili rapidamente all'occorrenza.

Dimensioni zaino : 34x20x46h.ca.

Peso: 2,2 Kg. Capacità : 30 lt Classe : I

**Prezzo SPECIAL PRICE: 218,40 EUR + Iva 22 %**

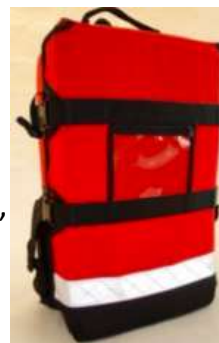

### ZAINO CORDURA ALASKA

con chiusure in velcro, completo di n.5 borselli interni

**Codice MPEZA200220 GIALLO/NERO**

**Codice MPEZA200220/R ROSSO/NERO**

o zaino Alaska è senza cerniere ma con **chiusura con sistema a velcro**, realizzato con tessuto **Cordura® impermeabile** e resistente all'abrasione, strappi e sfregamenti. All'interno è **completo di cinque sacchette colorate**

#### Caratteristiche

#### Materiali:

Tessuto: Cordura® altamente impermeabile

Cuciture: Nylon ad alta resistenza

Moschettoni: in materiale plastico atossico a sgancio rapido

Rifrangente: Reflexite ad alta rifrangenza

Imbottitura: Espanso c/struttura interna a lastre rigide PVC

Spallacci: Imbottiti e regolabili

Supporto lombare: imbottitura in poliester e a cellule chiuse (impermeabile)

Base: corredato di n.4 piedi antiribaltamento in materiale antiurto per assicurare un sicuro appoggio ed evitare che il tessuto Cordura® venga a contatto diretto con il suolo, preservandolo da oli, acidi, acqua e fango.

**Caratteristiche esterne:** La chiusura della patella grande frontale (priva di cerniere) è garantita dalla presenza di efficaci strisce in velcro ed assicurata da n.4 ganci rapidi in plastica atossica. Sulla parte frontale è applicata una finestrella trasparente per l'inserimento di etichetta per l'identificazione. Lo zaino è trasportabile mediante spallacci imbottiti e rinforzati, doppia maniglia per il trasporto a mano e per essere verricellato. Dotato di n.2 taschini laterali con chiusura a moschettone a sgancio rapido in plastica atossica

Dimensioni zaino : 34x20x54h.ca. Peso: 2,6 Kg.

Capacità : lt 36 Classe : I

**Prezzo SPECIAL PRICE: 245,70 EUR + Iva 22 %**





### BORSA "Colorado" IN CORDURA

zaini Alaska-Alert-Florida-Nebraska

**Codice MPEZA200225 GIALLO/NERO**

**Codice MPEZA200225/R ROSSO/NERO**

Materiali: Tessuto: Cordura® impermeabile Imbottitura: Soft espanso e lastre rigide in PVC, moschettoni a sgancio rapido in plastica atossica

Caratteristiche: Borsello supplementare agganciabile alla sommità degli zaini in Cordura®. Essendo privo di cerniere la chiusura della patella superiore viene garantita tramite il Velcro posizionato sui tre lati. corredata di n.2 moschettoni a clip laterali, a sgancio rapido.

Dotato di pratica divisoria centrale mobile

Disponibile nei colori Giallo/Grigio - Rosso/Nero

Dimensioni: cm 34x20x8h. Peso: 200 gr.

**Prezzo SPECIAL PRICE: 58,60 EUR + Iva 22 %**



Le tasche interne, fissate con VELCRO, sono organizzate in codice colore per facilitare l'organizzazione.

**Codice**

**MPEB300020** Borsello Giallo

**MPEB300022** Borsello Arancio

**MPEB300024** Borsello Rosso

**MPEB300028** Borsello Verde

**Prezzo SPECIAL PRICE:**

**29,25 EUR + Iva 22 %**

x



### FIALARI

Fialari modulare in cordura impermeabile e resistente, con patelle dedicate per accessori e fiale, chiusura combinata zip/velcro.

#### Fialare 40 spazi

c/cerniera cm 19x7x17h

**Codice MPEB300080**

**Prezzo SPECIAL PRICE: 55,58 EUR + Iva 22 %**

#### Fialare 70 spazi

c/cerniera cm 28x8x20h

**Codice MPEB300070**

**Prezzo SPECIAL PRICE: 65,33 EUR + Iva 22 %**

#### Fialare 140 spazi

c/velcro cm 30x9x23h

**Codice MPEB300090**

**Prezzo SPECIAL PRICE: 83,85 EUR + Iva 22 %**



### SACCHE PORTABOMBOLE

Sacche portabombola in cordura antistrappo e impermeabile, imbottita per protezione da urti, con impugnature, cinghie regolabili e fibbie a sgancio rapido e tasca laterale



#### SACCA PORTABOMBOLA IN CORDURA PER BOMBOLE FINO A 2 LT dotata di finestra per ispezione

**Codice MPEOX400002**

La sacca porta bombola è realizzata in Cordura® antistrappo facilmente lavabile e disinfettabile con i più comuni disinfettanti (non aggressivi). Lo scomparto che contiene la bombola è imbottito con espanso a cellule chiuse per assicurare una buona protezione anche in caso di urto. Realizzata a forma di imbuto per consentire l'utilizzo con bombole dotate di gabbia di protezione. Sul fianco del contenitore è fissata una sacca, dotata di zip, dedicata ad accogliere gli accessori per la somministrazione dell'ossigeno.

Per facilitare il trasporto, la sacca porta bombola, è corredata di doppia maniglia (una laterale, per il trasporto a mano e l'altra posizionata nella zona posteriore ad uso tracolla). Inoltre è provvista di n.2 chiusure rapide per bloccare il porta bombola sulla barella o in qualsiasi altro supporto fisso. La sacca può contenere bombole con capacità massima di 2 lt complete di riduttore/manometro e gabbia di protezione. Nella parte frontale della sacca è ricavata una finestra trasparente (chiusa con cerniera) per poter leggere agevolmente sul manometro la rimanenza di ossigeno ed operare in modo agevole per azionare la manopola del riduttore, mentre il caricamento all'interno della sacca avviene tramite uno sportello (chiuso con cerniera) posto sulla sommità della sacca.

Dimensioni sacca porta bombola :

Altezza totale : cm 50

Diametro maggiore : cm 20

Diametro inferiore : cm 14

**Prezzo SPECIAL PRICE: 87,75 EUR + Iva 22 %**



#### SACCA PORTABOMBOLA IN CORDURA PER BOMBOLE FINO A 3 LT dotata di finestra per ispezione

**Codice MPEOX400003**

Dimensioni sacca porta bombola :

Altezza totale : cm 65

Diametro maggiore : cm 20

Diametro inferiore : cm 14

**Prezzo SPECIAL PRICE: 102,38 EUR + Iva 22 %**



#### SACCA PORTABOMBOLA IN CORDURA PER CONTENERE BOMBOLE SINO A 5 LT SPALLABILE

**Codice MPEOX400005**

Dimensioni sacca porta bombola :

Altezza totale : cm 75

Larghezza massima : cm 35

**Prezzo SPECIAL PRICE: 117,00 EUR + Iva 22 %**



## **SACCA PORTABOMBOLA IN CORDURA ROSSA VERRICELLABILE per contenere bombole sino a 3 lt**

**Codice MFE0X400003V**

La sacca porta bombole è realizzata in Cordura® antistrappo, impermeabile, di colore rosso (per un'alta visibilità).

Lo scomparto, contenente la bombola, è imbottito con espanso a cellule chiuse per assicurare una buona protezione anche in caso di urti. Al suo interno è praticato un foro, di adeguate dimensioni, per consentire il passaggio del tubo di ossigeno sino al paziente (senza dover tenere aperta alcuna cerniera)

Trasporto Per poter essere verricellata dall'elicottero, con la massima sicurezza, per tutto il perimetro e' cucita, una robusta cinghia resistente alla trazione, la quale assicura, inoltre, un perfetto controllo e bilanciamento nell'ascesa/discesa della bombola dall'elicottero.

Per facilitare il trasporto a terra, tale sacca, è corredata di:

Doppia impugnatura (una laterale, per il trasporto a mano e l'altra posizionata nella zona posteriore ad uso tracolla, regolabile).

n.2 cinghie (anch'esse regolabili) con chiusure rapide per ancorare tale sacca sulla barella o in qualsiasi altro supporto fisso.

Capacità

La sacca può contenere n.1 bombola con capacità massima di 3 lt completa di riduttore/manometro e gabbia di protezione. Per consentire l'utilizzo di bombole (massimo da 3 lt) dotate di gabbia di protezione, la sacca ha una forma, nella parte superiore, ad imbuto.

Sul fianco, inoltre, è posizionata una capiente tasca, dotata di zip, dedicata ad accogliere gli accessori per la somministrazione dell'ossigeno.

Visibilità e sicurezza

Oltre ad essere costruita in tessuto Cordura® di colore rosso, molto visibile anche a distanza, per ottimizzarne ulteriormente la visibilità anche nella penombra o di notte, nella parte superiore della sacca è cucita su tutto il perimetro una fascia rifrangente ad alta visibilità. Per agevolare il caricamento della bombola all'interno della sacca, questa e' dotata di una pratica e robusta cerniera che apre quasi totalmente la sacca. Per assicurare un ottimo fissaggio della bombola alla sacca, all'interno di essa sono cucite n.2 cinghie di fissaggio regolabili corredate di fibbie a sgancio rapido.

Dimensioni sacca porta bombole :

Altezza totale : cm 65 Diametro maggiore : cm 23 Diametro inferiore : cm 15

**Prezzo SPECIAL PRICE: 117,00 EUR + Iva 22 %**

## IMMOBILIZZAZIONE BARELLE E CINTURE



### BARELLA A CUCCHIAIO A POLIMERI HDPE RADIOTRASPARENTE ALTA DENSITA PORTATA 160 KG BAR004

**Codice: MPEYXH4D** Art MED-YXH4D

Barella a cucchiaio radiotrasparente in HDPE ad alta densità  
Struttura perimetrale in robusto alluminio, a doppia valva,  
allungabile, corpo costruito in polietilene ad alta densità HDPE  
radiotrasparente corredata di n.2 cinture con sgancio rapido.

Dimensioni

Estensione minima: 1620 mm Estensione massima: 2100 mm

Estensione ripiegata: 1200 mm

Larghezza: 440,50 mm Spessore: 70 mm Peso: 8 Kg

**Prezzo SPECIAL PRICE: 360,00 EUR + Iva 22%**

### SET 3 CINGHIE DI IMMOBILIZZAZIONE

**Codice: MPE34081**

SET DA 3 CINTURE - arancio

Set da 3 cinghie per barella, gancio in plastica a rilascio rapido.  
Fornite in custodia di nylon con chiusura a velcro. Adattabile a  
tutti i tipi di barella pieghevole e tavole spinali.

**Prezzo SPECIAL PRICE: 24,37 EUR + Iva 22%**



### BARELLA A CUCCHIAIO ( TIPO SCOOP) ALLUMINIO A DOPPIA VALVA ALLUNGABILE + 2 CINTURE CON SGANCIO RAPIDO ART YXH-4B

**Codice: MPEYXH-4B** Art YXH-4B DW-SC001 – BAR017

Barella atraumatica denominata a "cucchiaio",

Le due valve ed i relativi agganci hanno una conformazione tale da facilitare al  
massimo le fasi d'inserimento sotto il paziente ed il loro relativo bloccaggio.

Possibilità di allungamento in base all'altezza del paziente.

Costruita in robusto alluminio, a doppia valva, allungabile, corredata di n.2 cinture  
con sgancio rapido

Dimensioni : Estensione minima: 1670 mm Spessore: 80 mm

Peso: 8 Kg Portata: 160Kg

**Prezzo SPECIAL PRICE: 201,60 EUR + Iva 22%**

### BARELLA D'EMERGENZA PIEGHEVOLE

**Codice: MPEYXH-1F1**

**Articolo** MED-YXH-1F1 – BAR021

Barella d'emergenza pieghevole in 4 parti, progettata per essere stoccabile in piccoli  
spazi.

Facilmente trasportabile grazie alla sua pratica borsa con impugnatura e alle sue  
ridottissime dimensioni quando chiusa.

Struttura portante in alluminio e telo in PVC facilmente lavabile, disinfettabile e  
dotato di ottime caratteristiche anti-strappo.

**Prezzo SPECIAL PRICE: 72,90 EUR + Iva 22 %**





**TAVOLA SPINALE ADULTI RADIOTRASPARENTE GALLEGGIANTE CON PIN**

**Codice: MPEYXH-1A6E** Articolo DW-PE001 – YXH-1A6E

Presidio indispensabile per l'immobilizzazione ed il trasporto di pazienti poli-traumatizzati.

Realizzata in PE, radio trasparente, per permettere l'esecuzione di esami diagnostici quali RX, TC. Ottima rigidità, mantiene la forma anche in presenza di carichi notevoli.

Resistente agli urti ed alla corrosione, galleggiante. N. 14 solide impugnature laterali, ricavate direttamente dallo stampo, permettono una buona presa, da parte degli operatori, ed un adeguato posizionamento dei sistemi di fissaggio.

Caratteristiche

Dimensioni: cm 184x45x5 Peso: 7 Kg

Portata massima : 159 Kg

**Prezzo SPECIAL PRICE: 83,65**

**EUR + Iva 22%**

**PREZZO SCALARE 3 PEZZI**

**Prezzo SPECIAL PRICE: 81,00 EUR + Iva 22%**

**IMBRAGATURA RAGNO - regolabile ADULTI**

**Codice: MPE06030A** art MED-06030A

Ragno a strappo regolabile in diverse misure adulto.

-Dimensioni: 5 x 51 x 203 cm

-Tipo di fibbia: sistema chiusura velcro - regolabile

-Deve essere utilizzato con: Tavole spinali

**Prezzo Fuori MEPA: 20,74 EUR + Iva 22%**

**PREZZO SCALARE 3 PEZZI**

**Prezzo SPECIAL PRICE: 20,02 EUR + Iva 22%**



**TAVOLA SPINALE PEDIATRICA ARANCIO RADIOTRASPARENTE**

**Codice MPEYXH-1A6G** Articolo DW-PE006 – YXH-1A6G

Presidio indispensabile per l'immobilizzazione ed il trasporto di pazienti politraumatizzati.

Realizzata in PE, radio trasparente per permettere l'esecuzione di esami diagnostici quali RX, TC e MR. Ottima rigidità poiché mantiene la forma anche in presenza di carichi notevoli.

Resistente agli urti e alla corrosione, lavabile e disinfettabile. Molteplici e solide impugnature laterali, ricavate direttamente dallo stampo, permettono una buona presa, da parte degli operatori e per un adeguato posizionamento dei sistemi di fissaggio (cinghie e kit ferma-capo).

Caratteristiche

Dimensioni: cm 136X35X5 PESO 4 KG Portata Massima 80 Kg

**Prezzo Fuori MEPA: 81,06 EUR + Iva 22%**

**PREZZO SCALARE 3 PEZZI**

**Prezzo SPECIAL PRICE: 78,26 EUR + Iva 22%**

**IMBRAGATURA RAGNO - regolabile PEDIATRICA art MED-06012A**

**Codice: MPE06012A**

Cinture immobilizzazione per barelle e tavole spinali Colore: mix

Dimensioni: 5 x 46 x 183 cm

Fibbia stile: sistema chiusura velcro Da utilizzare con: Tavole spinali

**Prezzo Fuori MEPA: 18,85 EUR + Iva 22%**

**PREZZO SCALARE 3 PEZZI**

**Prezzo SPECIAL PRICE: 18,20 EUR + Iva 22%**

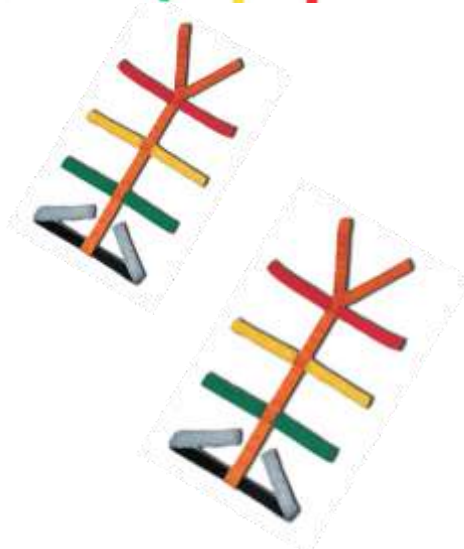
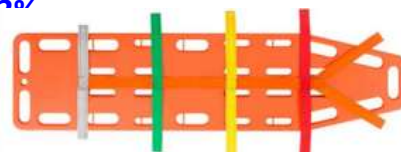



### **TAVOLA SPINALE PIEGHEVOLE**

**Codice MPEYXH-1A6B**

Tavola per lesioni alla colonna vertebrale viene comunemente utilizzato per trasportare in modo sicuro pazienti gravemente feriti e immobili. Può galleggiare sull'acqua. È un attrezzo indispensabile nell'attrezzatura di primo soccorso per i centri medici. Realizzato in plastica ingegneristica ad alta resistenza, questo lettino è duraturo, antinvecchiamento, resiste al carico peso e facile da conservare. La struttura permette raggi X poiché è completamente traslucida.

Dimensione del prodotto: (LxPxH) 185x50x4cm

Dimensioni Piegate: 94x50x7cm

Peso 7 Kg Carico portante ≤159kg

**Prezzo SPECIAL PRICE: 145,15 EUR + Iva 22%**



### **TAVOLA SPINALE COMBINATA ADULTI-PEDIATRICA**

**Codice MPEYXH-1A6K**

La tavola spinale è comunemente utilizzata per il trasporto sicuro di pazienti gravemente feriti e immobilizzati. Può galleggiare sull'acqua. È un elemento indispensabile nell'attrezzatura di primo soccorso dei centri medici. Realizzata in plastica tecnica ad alta resistenza, questa tavola spinale è resistente, anti-invecchiamento, resistente al carico e facile da riporre. La struttura permette raggi X poiché è completamente traslucida.

Dimensione Tavola Adulta: **183x45x5,5 cm**

**Dimensione Tavola Pediatrica 119x32x5cm**

Carico portante ≤159kg

**Prezzo SPECIAL PRICE: 205,30 EUR + Iva 22%**

**PREZZO SCALARE 3 PEZZI**

**Prezzo SPECIAL PRICE: 201,65 EUR + Iva 22%**

**PREZZO SCALARE 3 PEZZI**

**Prezzo SPECIAL PRICE: 140,14 EUR + Iva 22%**

### FERMACAPO BASIC UNIVERSALE ADULTI

**Codice MPEXH-16 Art 34109**

**Art DW-FA001A for adult ART XH-16**

Realizzato in schiuma ad alta densità con rivestimento idrorepellente. Permette un veloce e sicuro bloccaggio del capo del traumatizzato.

Utile accessorio per barelle atraumatiche e spinali.

REPERTORIO DISPOSITIVI MEDICI Ministero della Salute nr. 53987  
classificazione CND M030599

**Prezzo SPECIAL PRICE: 64,61EUR + Iva 22%**

**PREZZO SCALARE 5 PEZZI**

**Prezzo SPECIAL PRICE: 63,90 EUR + Iva22%**

### FERMACAPO BASIC UNIVERSALE PEDIATRICO

**Codice: MPEXH-16-PED Art DW-FA001B for child ART XH-16-PED**

Studiato per assicurare un'ottima immobilizzazione del capo di pazienti pediatrici traumatizzati che necessitano di essere trasportati con una tavola spinale

Il kit è costituito da:

1. Due cuscini poggia-capo realizzati in schiuma espansa ad alta densità rivestiti in materiale vinilico, impermeabile, per evitare l'assorbimento di liquidi organici
2. Una base imbottita, rivestita in materiale vinilico, impermeabile, dotata di cinghie con passanti in materiale plastico per il fissaggio ai diversi tipi di tavole spinali. La base e' dotata di cinghietti in velcro per fissare i cuscini ferma-capo alla tavola.
3. Due cinghietti da applicare sui ferma capo, impermeabili, alle estremità corredati di Velcro® per un rapido fissaggio.

· Il kit è lavabile e permette un'ottima igienizzazione/disinfezione.

Radiotrasparente – Waterproof - Latex free

**Prezzo SPECIAL PRICE: 64,61EUR + Iva 22%**

**PREZZO SCALARE 5 PEZZI**

**Prezzo SPECIAL PRICE: 63,90 EUR + Iva22%**



### STECCOBENDA A ROTOLO ROLLING SPLINT CM 11X100 XH-15 A ART 34123

**Codice MPEXH15A**

**Art MED-XH15A**

Steccobenda a rotolo conformabile/modellabile, rivestita di materiale atossico. E' un presidio pratico, di facile e rapido uso, facilmente stoccabile, utilizzabile su adulti e bambini. La steccobenda è formata da un'anima modellabile: una volta ottenuta la forma desiderata tale presidio offrirà un sostegno importante all'arto infortunato. Ideale per ogni tipo di soccorso: emergenza, ambulanza, soccorso piste, soccorso alpino ecc... Lavabile e disinfettabile usando detergenti e disinfettanti non aggressivi. Radiotrasparente.

Certificazione CE

**Prezzo SPECIAL PRICE: 7,70 EUR + Iva 4%**

**PREZZO SCALARE 10 PEZZI**

**Prezzo SPECIAL PRICE: 7,28 EUR + Iva 4%**



**IMMOBILIZZAZIONE  
STECCOBENDE E  
MATERASSI A DEPRESSIONE**



**ESTRINSECATORE SPINALE SED ADULTO M**

**Codice: MPEYXH-7H – ART YXH-7H**

Per immobilizzare in senso verticale e orizzontale la testa e la colonna vertebrale dell' infortunato. Grazie alla struttura avvolgente consente di estrarre la persona bloccata limitando eventuali traumi dovuti allo spostamento. Dotato di fibbie e cinghie di diverso colore per un facile e rapido uso, cuscino e cinturini per la fronte e il mento. Fornito con custodia per il trasporto. Strumento per l'estricazione e l'immobilizzazione spinale in tutte le situazioni di emergenza. Particolarmente indicato quindi per vittime bloccate in veicoli, crolli e luoghi disagiati. Ideale per la steccature delle fratture dell'anca e del bacino.

REPERTORIO DISPOSITIVI MEDICI Ministero della Salute nr. 1815652 classificazione CND Y123003

**Prezzo SPECIAL PRICE: 112,84 EUR + Iva 4%**

**PREZZO SCALARE 3 PEZZI**

**Prezzo SPECIAL PRICE: 109,20 EUR + Iva 4%**

**ESTRINSECATORE SPINALE SED PEDIATRICO CON BORSA DI TRASPORTO**

**Codice MPEKEDPEDIATRICO**

Prodotto non sterile costruito e commercializzato in ottemperanza della direttiva CE93/42 - Prodotto non Invasivo Classe Medica 1

**Lavaggio:** possibile in acqua tiepida max30°

**Prezzo SPECIAL PRICE: SU ORDINAZIONE**

**TELO PORTAFERITI 190x75 cm 8 MANIGLIE**

**Codice MPE34090**

Realizzato in poliestere, rivestito in PVC, resistente a sporco, batteri, funghi. Impermeabile, facile da lavare e disinfettare. Radiotrasparente.

Dimensione 190 x 75 cm. Dotato di borsa.

Portata: 150 kg.

Certificazione EN 1865-2010+A1 2015

**Prezzo SPECIAL PRICE: 45,69 EUR + Iva 22%**

**PREZZO SCALARE 6 PEZZI**

**Prezzo SPECIAL PRICE: 45,08 EUR + Iva 22%**



**STECCOBENDE IN NEOPRENE 5 PZ + BORSA**

**Codice: MPE06050A Art MED-06050A**

Steccobenda con anima in alluminio, corpo in neoprene e chiusure in velcro. E' un presidio pratico, di facile e rapido uso, facilmente stoccabile, utilizzabile su adulti che pediatrici. La steccobenda è formata da un'anima rigida in alluminio modellabile, estraibile. Un'apposita asola, posta all'estremità di ogni singola stecco benda, consente di sfilare l'anima in alluminio, Ideale per ogni tipo di soccorso: emergenza, ambulanza, soccorso piste, soccorso alpino ecc...

Il kit è composto di:

n. 5 pezzi: polso, caviglia, avambraccio, braccio e gamba. Il tutto è contenuto in una robusta sacca in nylon vinilico, idrorepellente con chiusura a cerniera e relative maniglie per un comodo trasporto.

Certificazione a norme CE – Latex free

**Prezzo SPECIAL PRICE: 105,56 EUR + Iva 4%**

**PREZZO SCALARE 3 PEZZI**

**Prezzo SPECIAL PRICE: 101,92 EUR + Iva 4%**



### **BARELLA CON MATERASSO A DEPRESSIONE PLUS**

**Codice MPE34075**

Materassi a depressione utilizzati per trasportare pazienti feriti, evitando compressioni e riducendo il rischio di ulteriori lesioni. TPU durevole e di alta qualità, imbottito con innocuo materiale EPS particolato e conformato in modo tale da adattarsi al corpo umano. Compatibili con raggi X e TAC. Il personale sanitario può utilizzare la pompa ad aria per generare vuoto o pressione negativa, regolando con facilità e rapidità il grado di durezza in base alla gravità delle lesioni. Leggeri, pieghevoli dopo essere stati sgonfiati e facilmente trasportabili. Dotata di quattro maniglie su entrambi i lati, di una pompa ad aria e di una borsa per il trasporto.

Portata max.: 200 Kg

Dim. materasso aperto: 204x100x5 cm

Peso: 6 kg

**Prezzo SPECIAL PRICE: 736,95 EUR + Iva 22%**



### **BARELLA CON MATERASSO A DEPRESSIONE**

**Codice MPE34102**

Materassi a depressione utilizzati per trasportare pazienti feriti, evitando compressioni e riducendo il rischio di ulteriori lesioni. TPU durevole e di alta qualità, imbottito con innocuo materiale EPS particolato e conformato in modo tale da adattarsi al corpo umano. Compatibili con raggi X e TAC. Il personale sanitario può utilizzare la pompa ad aria per generare vuoto o pressione negativa, regolando con facilità e rapidità il grado di durezza in base alla gravità delle lesioni. Leggeri, pieghevoli dopo essere stati sgonfiati e facilmente trasportabili. Dotata di quattro maniglie su entrambi i lati, di una pompa ad aria e di una borsa per il trasporto.

Portata max.: 160 kg

Dimensioni materasso aperto: 204x104x7 cm

Peso: 6 kg

**Prezzo SPECIAL PRICE: 320,79 EUR + Iva 22%**

### **POMPA IN ALLUMINIO**

**Codice MPE34095**

Per materassi a depressione  
Capacità: 0,75 l Fornita con  
tubo e raccordi. Maniglia  
girevole

**Prezzo SPECIAL PRICE: 119,78  
EUR + Iva 22%**



### **TELO PORTAFERITI 10 MANIGLIE**

**Codice MPEYXH-4E**

Telo porta feriti atto a trasportare persone non deambulanti o impossibilitate a muoversi autonomamente, prive di traumi. Dotato di 10 maniglie cucite e passanti sotto il telo. In PVC Nylon idrorepellente.

Dimensioni: 183x72 cm Portata 160 kg

Peso 7kg

**Prezzo SPECIAL PRICE: 55,41 EUR + Iva 22%**





### SEDIA PORTANTINA VALUE

**4 ruote e 4 maniglie**

**Codice MPE34073**

Utilizzata principalmente per trasferire i pazienti su e giù per le scale o altre aree ristrette.

Struttura realizzata in alluminio ad alta resistenza con piano di tessuto in pelle sfoderabile tramite cerniera sul retro.

Dotata di 4 ruote, quattro maniglie pieghevoli sul retro e cinghie per la sicurezza dei pazienti durante il trasporto.

#### Caratteristiche tecniche:

Portata max: 159 kg Peso: 8 kg

Misura: schienale 91x50 cm / seduta 49x50 cm

Misura da piegata: 92x52x16 cm

**Prezzo SPECIAL PRICE: 188,14 EUR + Iva 22%**

#### PREZZO SCALARE 3 PEZZI

**Prezzo SPECIAL PRICE: 182,07 EUR + Iva 22%**



### SEDIA IN ALLUMINIO A 4 RUOTE CON 4 MANIGLIE POSTERIORI

**Codice MPEYXH-5D**

Sedia portantina studiata per il trasporto e l'evacuazione di pazienti in ascensore, scale e in tutti i passaggi angusti ove una barella non passerebbe. La struttura, in lega di alluminio, consente di rendere la sedia leggera ma robusta per sopportare carichi importanti. La seduta e lo schienale sono costruite in robusto ABS lavabile e disinfettabile. Grazie ad una leva ergonomica, posta nella parte posteriore, la sedia è facilmente richiudibile occupando pochissimo spazio. Dotata di: o 4 maniglie ribaltabili sullo schienale, con impugnatura in gomma, poste sullo schienale della sedia. o Nella parte anteriore sono posizionati 2 braccioli ribaltabili con impugnatura in gomma, mentre sotto la seduta, sono posizionati altri 2 maniglioni telescopici (allungabili) con impugnatura in gomma, estraibili all'occorrenza, per agevolare il trasporto del paziente. o Predellino appoggia piedi ribaltabile. o 4 ruote (2 piroettanti e 2 fisse – di cui dotate di freno).

Dimensioni e portata:

Aperta: altezza 98 cm Larghezza seduta 59 cm Profondità 46 cm;

Dimensioni Chiusa 98 x 50 x 25 cm;

Peso 7,5 kg;

Portata 159 kg; Certificata a norme CE

**Prezzo SPECIAL PRICE: 235,94 EUR + Iva 22%**



### SEDIA PORTANTINA MP-101

**MP-101** è il modello base della serie MP-100 di Medical Parma: si tratta di una sedia da utilizzare come portantina per la discesa del paziente in caso di emergenza. Dotata di ruote e maniglie ergonomiche.

MP-101 è una soluzione pratica ed efficiente per i professionisti del servizio ambulanza.

La struttura in alluminio, leggera e resistente, consente il trasporto su scale di pazienti fino ad un peso corporeo di **160 kg**. MP-101 facilita la salita e la discesa, garantendo agli operatori il massimo controllo e una riduzione degli sforzi, grazie a:

- una maniglia di trasporto a presa ergonomica;
- 2 maniglie anteriori telescopiche;
- 4 maniglie pieghevoli.

#### Caratteristiche tecniche

Utile per la discesa delle scale del paziente in caso di emergenza

4 Ruote - Portata 160 Kg - Peso 10,50 Kg. - Sedia pieghevole - 2 cinghie di fissaggio paziente

Manuale d'uso

**Prezzo SPECIAL PRICE: PREZZO SU RICHIESTA**

**MP101**

## Manutenzione Sedie evacuazione / Montascale e Scendiscale PRESIDI MEDICI CERTIFICATI AL MINISTERO DELLA SANITA'

I montascale elettrici cingolati, pur essendo mobili e senza installazione fissa, sono considerati macchine e, come tali, sono soggetti a manutenzione e revisione obbligatoria e annuale di sicurezza.

La manutenzione include controlli meccanici, elettrici e di sicurezza (freni, sensori), con rilascio di certificazioni dopo le verifiche.

### Chi esegue i controlli

- Tecnici Autorizzati.

### Cosa controllare nella revisione

- Integrità di meccanica (motore, cingoli, guide) ed elettronica.
- Funzionamento di freni, sensori di sicurezza e dispositivi di emergenza.
- Lubrificazione e regolazione delle parti mobili.

In sintesi, anche se mobili, i montascale cingolati richiedono una manutenzione e revisione periodica obbligatoria per la sicurezza e la conformità normativa.





CARTELLO  
EMERGENZA SEDIA DI  
EVACUAZIONE

**Codice MP EE20193X**

EN ISO 7010 E060 E20193X  
Alluminio piano spess. 5/10  
Formato: 250x310

**Prezzo SPECIAL PRICE:**  
**4,36 EUR + Iva 22%**



CARTELLO SICUREZZA  
SEDIA DI  
EVACUAZIONE

**Codice MP EE15236K**

EN ISO 7010 E060 E15236K  
Alluminio piano spess. 5/10  
Formato: 120x120

**Prezzo SPECIAL PRICE:**  
**3,08 EUR + Iva 22%**



## NORMATIVA ENTI PUBBLICI EVACUAZIONE

D. Lgs. 81/08, art. 43 comma 1

per Asili Nido, Scuola Infanzia, Scuole Pubbliche, Enti pubblici.

Durante un'evacuazione d'emergenza non esiste margine d'errore.

La sedia di evacuazione permette ad una sola persona, senza fatica e senza formazione specifica, di trasportarne un'altra attraverso una scala in discesa e in salita (per il trasporto in salita servono due persone). Le sedie da evacuazione migliorano la sicurezza di luoghi pubblici quali: ospedali, case di cura per anziani, scuole, stazioni ferroviarie, aeroporti, musei, alberghi, centri commerciali, impianti sportivi, uffici, palazzi residenziali.

Le sedie da evacuazione vengono infine quotidianamente utilizzate da operatori dell'emergenza (118, Associazioni Volontariato, ecc.), Vigili del Fuoco, installatori dispositivi/presidi di sicurezza nell'impiantistica civile ed industriale, installatori e manutentori di ascensori e montacarichi.

Normativa vigente:

Già dal Decreto Ministeriale del 10 marzo 1998 (art.8.3.1/ 8.3.2./8.3.3/8.3.4), la legge prevede rigide regolamentazioni in caso di evacuazione, obbligando le strutture pubbliche a possedere le attrezzature adeguate per tutelare e salvare le persone diversamente abili, o che lo sono momentaneamente diventate a causa dell'emergenza stessa. Riferimenti espliciti alle procedure di evacuazione e sicurezza sono contenuti anche nel D.M. 10/3/1998 e 18/9/2002, con indicazione dell'obbligatorietà, da parte delle aziende, di adeguati strumenti che semplifichino le procedure di evacuazione delle strutture.

Più recentemente, il D. Lgs. 81/08, art. 43 comma 1, specifica che il datore di lavoro prende i provvedimenti affinché i lavoratori, in caso di pericolo grave e immediato possano cessare la loro attività, o mettersi al sicuro, abbandonando immediatamente il luogo di lavoro; adotta i provvedimenti necessari affinché qualsiasi lavoratore, in caso di pericolo grave ed immediato per la propria sicurezza o per quella di altre persone e nell'impossibilità di contattare il competente superiore gerarchico, possa prendere le misure adeguate per evitare le conseguenze di tale pericolo, tenendo conto delle sue conoscenze e dei mezzi tecnici disponibili.

## PIANO EMERGENZA EVACUAZIONE



## CARATTERISTICHE E DIMENSIONI PIANEROTTOLO

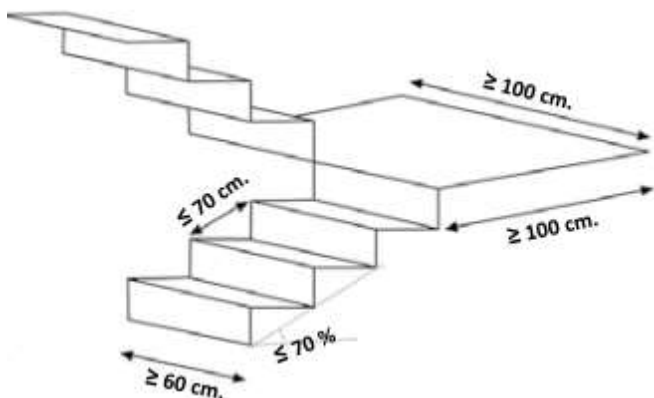

### SEDIA PER EVACUAZIONE RAPIDA SCENDI SCALE

**Codice MPEYXH-5E Articolo MPE56057**

La sedia manuale per evacuazione è un dispositivo destinato all'evacuazione di emergenza in posizione seduta e rivolto al trasporto di persone anziane, disabili e in generale di persone con ridotta o impedita capacità motoria, temporanea o permanente. L'utilizzo delle bande di gomma, che scorrono sulle scale, garantisce un alto livello di sicurezza e riduce al minimo lo sforzo fisico necessario. Consente la sicura ed efficace evacuazione delle persone durante le procedure di discesa

Oltre ai 2 pattini posteriori la sedia è corredata di 4 ruote per spostare agevolmente il paziente quando è trasportato in piano. Quando non utilizzata la sedia è compatta e facilmente richiudibile.

Dimensioni e portata:

Aperta: altezza 160 cm, larghezza seduta 42 cm,

Profondità seduta 45 cm,

Peso 11,5 kg,

Portata 159 kg,

Certificata a norme CE

#### Tipologia di Scala

DIRITTA  Sì

CHIOCCIOLA  Sì

#### Materiale della Scala

Cemento  Sì

Legno  Sì

Ricoperta con tappeto incollato  Sì

Ricoperta con tappeto mobile  No

#### Spazio di manovra

Massima inclinazione 35° equivalente al 70% di pendenza

Distanza massima gradini 70 cm.

Spazio di manovra su pianerottolo 100\*100 cm.

**Prezzo SPECIAL PRICE 255,06 EUR + iva 22%**

#### PREZZO SCALARE 3 PEZZI

**Prezzo SPECIAL PRICE 246,56 EUR + iva 22%**



### CARTELLO EMERGENZA SEDIA DI EVACUAZIONE EN ISO 7010

**Codice MPPE20193X**

Formato: 250x310

**Prezzo SPECIAL PRICE:**

**4,36 EUR + Iva 22%**



# PIANO EMERGENZA EVACUAZIONE

## CARATTERISTICHE TECNICHE

### CONFEZIONAMENTO

- 1 SEGGIOLA
- 1 POGGIATESTA
- CINGHIE DI TRATTENUTA
- LIBRETTO USO E MANUTENZIONE

### DIMENSIONI

#### INGOMBRO MAX DA APERTA

ALTEZZA:	138 CM
LARGHEZZA:	53 CM
PROFONDITA':	92 CM

#### INGOMBRO MINIMO DA CHIUSA

ALTEZZA:	115 CM
LARGHEZZA:	53 CM
PROFONDITA':	35 CM

PESO: 14 KG
PESO TRASPORTABILE: 160 KG



## CARATTERISTICHE E DIMENSIONI PIANEROTTOLO

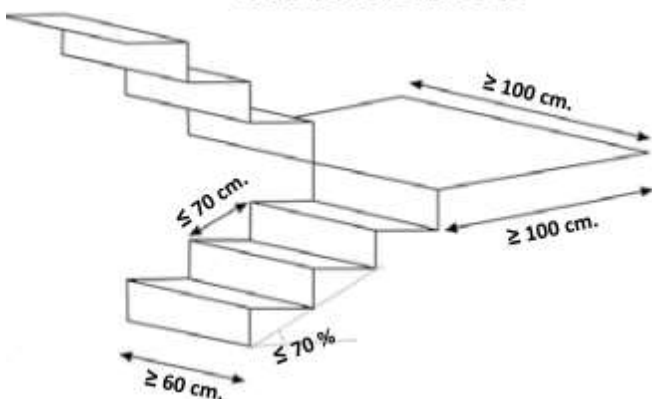

## MP100 SEDIA PORTANTINA MONTASCALE PIEGHEVOLE

LA SOLUZIONE IDEALE  
NELLE PROCEDURE DI EVAQUAZIONE  
IN SITUAZIONI DI EMERGENZA.

Un design intelligente grazie all'utilizzo di cingoli ruotanti ed auto frenanti, che girano continuamente per garantire una discesa controllata sui bordi degli scalini, in proporzione al peso del passeggero, per ottenere un funzionamento semplice, tale che una persona potrà manovrare da sola la sedia.

Progettata specialmente per l'evacuazione di persone con ferite oppure impedimenti al normale movimento, in edifici non dotati di ascensore ed in caso di incendio quando non si possono usare gli stessi per motivi di sicurezza.

Particolarmente indicate anche in edifici pubblici affinché un solo operatore possa manovrare la sedia senza alcuna difficoltà anche in presenza di luoghi stretti.

La seggiola è dotata di due maniglie aggiuntive a scomparsa anteriori e di un maniglione a scomparsa nel retro, per l'utilizzo in locali di difficile accesso quando sono necessari due operatori, o per la risalita ed il superamento di barriere architettoniche.

Dimensioni:

INGOMBRO MAX DA APERTA (in cm): H:138 x L: 53 x P: 92

INGOMBRO MINIMO DA CHIUSA (in cm): H:115 x L: 53 x P:35

PESO: 14 KG

PESO TRASPORTABILE: 160 KG

**CLASSIFICAZIONI DISPOSITIVO**

**MEDICO CLASSE: I**

**CND:V0899 RDM: 1410653/R**

**Prezzo SPECIAL PRICE: PREZZO SU RICHIESTA**



# MP102

## SCENDISCALE CINGOLATO

SUPERA LE BARRIERE  
 ARCHITETTONICHE,  
 CON CONFORT E SICUREZZA



**MP-102** è il scendiscala mobile con ruote e cingoli, per l'uso professionale del servizio di emergenza, realizzato appositamente per garantire la massima efficienza nel trasporto del paziente durante la discesa delle scale.

La struttura in alluminio, leggera e resistente, consente il trasporto su scale di pazienti fino ad un peso corporeo di **160 kg**. MP-102 facilita la salita e la discesa, garantendo agli operatori il massimo controllo e una riduzione degli sforzi, grazie a:

- una maniglia di trasporto a presa ergonomica;
- 2 maniglie anteriori telescopiche;
- 4 maniglie pieghevoli.

MP-102 offre un'eccellente manovrabilità, anche in spazi ristretti, grazie alle ruote anteriori piroettanti. MP-102 è dotato di seduta morbida, con fascia poggiatesta, facilmente removibili per una perfetta pulizia. Richiudibile per uno stoccaggio rapido e di minimo ingombro.

### Caratteristiche tecniche

Portata 160 Kg.

Misure aperta (LxPxH) 70~110\*55\*91~160 cm

Misure chiusa (LxPxH) 115\*50\*27 cm

Peso 15 kg

Diametro ruote anteriori Ø 75 mm

Diametro ruote posteriori Ø 125 mm

Dispositivo medico di classe I

**Prezzo SPECIAL PRICE: PREZZO SU RICHIESTA**

**CE** DISPOSITIVO MEDICO DI CLASSE I



**CE** DISPOSITIVO MEDICO DI CLASSE I

#### CONTENUTO DEL KIT

- Sedia pieghevole motorizzata
- 2 Cinghie di fissaggio paziente
- 1 Batteria di Lidio (Samsung)
- 1 Caricabatterie
- 1 Poggia testa per persone alte
- 2 Chiavi per bloccaggio batteria
- 1 Tastiera di controllo
- 1 Manuale d'uso

# MP-103:

## MONTASCALE ELETTRICO

SUPERA LE BARRIERE ARCHITETTONICHE, IN SALITA E DISCESA CON CONFORT E SICUREZZA

Per superare le barriere architettoniche, in caso di assistenza MP-103 è il montascale elettrico con ruote per l'uso professionale del servizio Ambulanza, Realizzata specificatamente per il trasporto del paziente durante la salita e la discesa delle scale.

Grazie alla struttura in alluminio, leggera e robusta, MP-103 consente il trasporto su scale di pazienti fino ad un peso corporeo di 160 kg. È dotata di una maniglia di trasporto a presa ergonomica e due maniglie anteriori telescopiche, più 4 maniglie fisse. Le ruote anteriori piroettanti e quelle posteriori garantiscono un'eccellente manovrabilità della sedia anche in spazi ristretti. La sedia è dotata di seduta morbida facilmente removibile per un'accurata la pulizia. MP-103 è richiudibile per uno stoccaggio rapido e di minimo ingombro.

**Dispositivo medico di classe I**

**Prezzo SPECIAL PRICE: PREZZO SU RICHIESTA**



✓ Telaio **resistente e leggero**

✓ 8 Maniglie per **ridurre lo sforzo**

✓ Batteria Samsung **di lunga durata**

✓ Materiali di **alta qualità**

✓ Speciali Cingoli **rinforzati**

✓ Ruote specifiche **uso professionale**

**AMBULANCE**  
HEALTHCARE & MEDICAL

**MP103X**  
montascale elettrico

 una gamma completa,  
interamente accessoriabile

**MP103X**  
montascale elettrico

 Supera le barriere  
architettoniche,  
in **salita e discesa**,  
con **comfort e sicurezza**

MP-103X è il montascale elettrico, con ruote e cingoli, per l'uso professionale nei servizi sanitari programmati. Realizzato appositamente per garantire la massima efficienza nel trasporto del paziente durante la **salita** e la **discesa** delle scale.

**COME UTILIZZARE MP-103X**

La struttura in alluminio, leggera e resistente, consente il trasporto su scale di pazienti fino ad un peso corporeo di **160 kg**.

MP-103X facilita la salita e la discesa, garantendo agli operatori il **massimo controllo** e una **riduzione degli sforzi**, grazie a:

- una maniglia di trasporto a presa ergonomica
- 2 maniglie anteriori telescopiche
- 4 maniglie pieghevoli.

 UNA  
SOLUZIONE  
PER OGNI  
ESIGENZA

**MP103:**

 Ruote anteriori diametro 75 mm  
Ruote posteriori diametro 125 mm

VS

**MP103X**

 Ruote anteriori diametro 140 mm  
Ruote posteriori diametro 200mm  
Bumper protezione motore

**CARATTERISTICHE TECNICHE**

Portata 160 kg  
Misure aperta (LxPxH) 80-118\*50\*118-168 cm  
Misure chiusa (LxPxH) 115\*50\*27 cm  
Peso 30 Kg  
Diametro ruote anteriori 140 mm  
Diametro ruote posteriori 200 mm  
Batteria al Litio Samsung  
Bumper di protezione della batteria (versione Plus)

**CONTENUTO DEL KIT**

1 Sedia pieghevole motorizzata  
2 Cinghie di fissaggio paziente  
1 Batteria al litio (SAMSUNG)  
1 Caricabatteria  
1 Poggiatesta per persone alte  
2 Chiavi per bloccaggio batteria  
1 Tastiera di controllo  
1 Manuale d'uso

DISPOSITIVO MEDICO DI CLASSE I

**MP103X**  
serie

MP-103X offre un'eccellente manovrabilità, anche in spazi ristretti, grazie alle ruote anteriori proiettanti.

MP-103X è dotato di una seduta morbida e una fascia poggiatesta, facilmente removibili per una perfetta pulizia. Richiudibile per uno stoccaggio rapido e di minimo ingombro.

La presenza di un motore elettrico permette la perfetta usabilità da parte degli operatori e un maggior benessere per il paziente.





Supera i limiti  
della resistenza e  
delle prestazioni

BlissGO permette 5 diversi utilizzi in un unico prodotto:

1. Telo scendiscale con materasso per pazienti non traumatizzati
2. Telo scendiscale con presidio rigido per pazienti traumatizzati
3. Telo portaferiti in sicurezza
4. Seggiolino in sicurezza
5. Telo di evacuazione in emergenza

**LA VERA RIVOLUZIONE**

nel settore dell'EMERGENZA

*non un semplice telo*

**BlissGo**  
Telo scendiscale  
brevettato

Realizzato per essere  
**utilizzato da due**  
soccorritori  
**senza sforzo**

**BlissGO non è il solito telo scendiscale**

ma è la tecnologia che unisce 5 utilizzi in un unico prodotto

BlissGO è il dispositivo medico brevettato, studiato e realizzato in Italia da Medicalparma Equipment, che facilita la movimentazione dei pazienti e il loro trasporto nelle situazioni di emergenza.

BlissGO è:

- . di dimensioni ridotte, piegato può arrivare fino a 30x40 cm, trova facilmente posto all'interno dello zaino di emergenza
- . sanificabile, lavabile e di facile manutenzione
- . resistente all'abrasione e alla trazione meccanica grazie a Kevlar®, tessuto tecnico particolarmente performante, sostiene il paziente impedendone lo scivolamento
- . è la risposta alla normativa 81 sulla sicurezza dei lavoratori

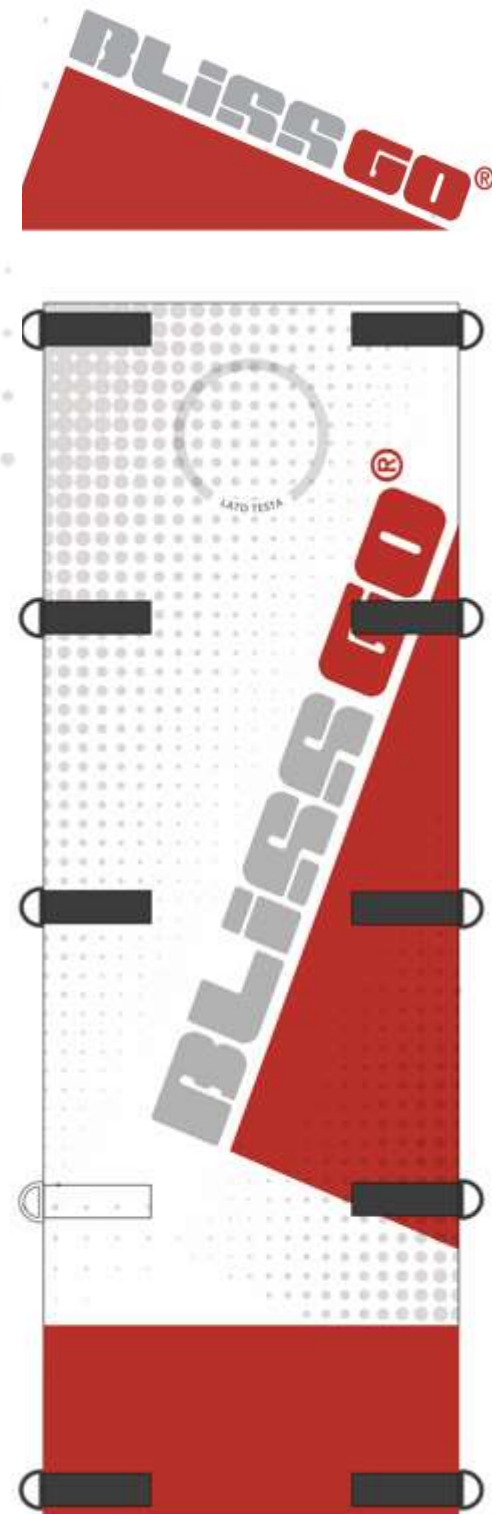

**COLLARI CERVICALI MONOVALVA ADULTO E PEDIATRICO**

Progettato per l'utilizzo nelle emergenze sanitarie per poter razionalizzare gli spazi ed il numero di misure da poter scegliere. Questo presidio è stato realizzato con un innovativo sistema che permette di coprire fino a 4 misure per la versione Adulti: - Basso - Corto - Regolare - Alto Nella versione Pediatrica riesce a coprire fino a 3 misure e tutto questo viene realizzato grazie al suo metodo pratico di regolazione dell'altezza. Costruito in polietilene alta densità ed imbottitura in materiale schiumato. Corredato di supporto preformato per il mento, clip di bloccaggio ed apertura tracheale. Certificato a norme CE.

**Codice MPEXH17A ADULTO**

**Prezzo SPECIAL PRICE: 10,19 EUR + Iva 4%**

**PREZZO SCALARE 10 PEZZI**

**Prezzo SPECIAL PRICE: 9,83 EUR + Iva 4%**

**Codice REXH17C PEDIATRICO**

**Prezzo SPECIAL PRICE: 10,19 EUR + Iva 4%**

**PREZZO SCALARE 10 PEZZI**

**Prezzo SPECIAL PRICE: 9,83 EUR + Iva 4%**

**BORSA AMBUBAG KIT RIANIMAZIONE C/TRACOLLA**

**Codice MPE9000**

Borsa in resistente nylon con tracolla, tasca centrale più tasca anteriore. Kit contenente il necessario per un primo intervento in casi di emergenza respiratoria in attesa dei soccorsi.

Contenuto:

- 1 apribocca elicoidale 3 cannule di Guedel 1 maschera oronasale 1 pallone Ambu completo di accessori 1 pinza tiralingua 1 manualetto di pronto soccorso
- 2 Dimensione: cm 40x12x27
- 3 Materiale contenitore :borsa in nylon
- 4 Colore: rosso

**Prezzo SPECIAL PRICE: 49,60 EUR + Iva 22%**

**PREZZO SCALARE 6 PEZZI**

**Prezzo SPECIAL PRICE: 48,00 EUR + Iva 22%**

**SET 6 COLLARI ORTOPEDICI SEMIRIGIDI EVA**

**Collare emergenza cervicale C/CUSTODIA**

**Codice MPE34626**

Set 6 collari in una busta:

Neonati 44-48 cm - rosa

Bambini 45-48 cm - azzurro

Adulti collo tozzo 56-60 cm - giallo

Adulti collo piccolo 56-62 cm - blu

Adulti collo medio 56-64 cm - arancione

Adulti collo alto 56-66 cm - verde

**Prezzo SPECIAL PRICE: 128,93 EUR + Iva 22% SET**

## Mascherina Modello con Tubo e Reservoir

Forma anatomica con elastico e clip metallica stringinaso. Fornita con tubo antischiacciamento da 2 m dotato di attacchi universali. E' presente anche il reservoir.

REPERTORIO DISPOSITIVI MEDICI Ministero della Salute nr. 17654/R classificazione CND R03010201



Articolo	Cod.Fornitore	Descrizione	Prezzo
<b>MPEOS50</b>	07210A	Mascherina ad alto flusso – Adulti	<b>Prezzo SPECIAL PRICE: 1,48 EUR + Iva 22%</b>
<b>MPEOS50P</b>	07211A	Mascherina ad alto flusso – Pediatrica	<b>Prezzo SPECIAL PRICE: 1,48 EUR + Iva 22%</b>

## Mascherina Modello con Tubo

Forma anatomica con elastico e clip metallica stringinaso. Fornita con tubo antischiacciamento da 2 m dotato di attacchi universali.

REPERTORIO DISPOSITIVI MEDICI Ministero della Salute nr. 17662/R classificazione CND R03010201



Articolo	Cod.Fornitore	Descrizione	Prezzo
<b>MPEOS100</b>	07200A	Mascherina a medio flusso – Adulti	<b>Prezzo SPECIAL PRICE: 0,99 EUR + Iva 22%</b>
<b>MPEOS100P</b>	07201A	Mascherina a medio flusso – Pediatrica	<b>Prezzo SPECIAL PRICE: 0,99 EUR + Iva 22%</b>

## OCCHIALI OSSIGENO CANULE NASALI

Mascherine per ossigenoterapia prodotte in materiale atossico complete di tubo ossigeno e clip stringinaso elastico.

Articolo	Cod.Fornitore	Descrizione	Prezzo
<b>MPEOS12A</b>	07270A	Occhiali Ossigeno – Adulti	<b>Prezzo SPECIAL PRICE: 0,59 EUR + Iva 22%</b>
<b>MPEOS12P</b>	07271A	Occhiali Ossigeno – Pediatrica	<b>Prezzo SPECIAL PRICE: 0,59 EUR + Iva 22%</b>



## TUBO OSSIGENO MASCHERINA AEREOSOL

Articolo	Cod.Fornitore	Descrizione	Prezzo
<b>MPE34276</b>	34276	Tubo Ossigeno 2 mt fem/fem Tubo connessione ossigeno, antischiacciamento, monouso, atossico, in PVC medicale. Latex free	<b>Prezzo SPECIAL PRICE: 1,54 EUR + Iva 22%</b>



### Sonda di aspirazione sterile 50 cm: per via orale, nasale ed endotracheale

La sonda di aspirazione sterile è un catetere monouso lungo 50 cm, progettato per l'aspirazione di saliva e secrezioni di cavo orale, orofaringe ed endotrachea.

Realizzata senza DEHP e resistente all'umidità, offre scorrevolezza e affidabilità nelle manovre di aspirazione in ambito ospedaliero, ambulatoriale e domiciliare.

Lunghezza cm 50

#### Codice

<b>MPE22110</b>	Ch/fr 6 verde chiaro
<b>MPE22112</b>	Ch/fr 8 azzurro
<b>MPE22113</b>	Ch/fr 10 nero
<b>MPE22114</b>	Ch/fr 12 bianco
<b>MPE22115</b>	Ch/fr 14 verde scuro
<b>MPE22116</b>	Ch/fr 16 arancione
<b>MPE22117</b>	Ch/fr 18 rosso
<b>MPE22118</b>	Ch/fr 20 giallo

#### Articolo

SC065003
SC085003
SC105003
SC125003
SC145003
SC165003
SC185003
SC205003

#### Prezzo Singolo

0,24 + IVA
0,24 + IVA
0,24 + IVA
0,24 + IVA
0,24 + IVA
0,24 + IVA
0,24 + IVA
0,24 + IVA

#### Prezzo 100 pz

22,23 + IVA 22%
22,23 + IVA 22%
22,23 + IVA 22%
22,23 + IVA 22%
22,23 + IVA 22%
22,23 + IVA 22%
22,23 + IVA 22%
22,23 + IVA 22%



### CANNULE PER ASPIRAZIONE CHIRURGICA YANKAUER art 28174

Cannula aspirazione tipo Yankauer con bulbo, ergonomica, lunghezza cm.25  
Scatola da 200 pz diam. 8 mm senza controllo vuoto

#### Codice

**MPE8250YACE** Diam. 8 mm **Prezzo SPECIAL PRICE: 3,36 EUR + Iva 22%**

### MASCHERA LARINGEA MONOUSO AMBU® AURAONCE™

**Codice** AMBU® AURAONCE™ Peso paziente Volume max gonfiaggio cuffia

**MPE34406** Maschera laringea N 2 - rosa 10-20 kg 10 ml

**MPE34407** Maschera laringea N 2,5 - rosa 20-30 kg 14 ml

**MPE34408** Maschera laringea N 3 - verde 30-50 kg 20 ml

**MPE34409** Maschera laringea N 4 - gialla 50-70kg 30 ml

**MPE34410** Maschera laringea N 5 - blu 70-100 kg 40 ml

**Prezzo SPECIAL PRICE: 10,79 EUR + Iva 22%**

### KIT PER ASPIRAZIONE CHIRURGICA

Kit composto da Cannula di Yankauer con bulbo + tubo di aspirazione  
Scatola da 50 pz

Cannula Yankauer senza controllo del vuoto + tubo cm 210

#### Codice

**MPEYACE210** Cannula Yankauer + Tubo cm 210

**Prezzo SPECIAL PRICE: 6,80 EUR + Iva 22%**



**COLLARI AMBU® REDI-ACE™**

2 collari regolabili monouso per adulti e bambini. Le 8 misure di Ambu® RediACE™ e le 6 di Ambu® Redi-ACE™ Mini rispondono alle esigenze di gran parte dei pazienti. Facile da usare, Ambu® Redi-ACE™ è dotato di un supporto per il mento a posizionamento automatico e due linguette di blocco. Può essere fatto indossare al paziente in soli 3 passaggi: scelta dimensioni, blocco, collocazione. Realizzato in materiale radiotrasparente. Fornito aperto. Latex free Prodotto

**MPE34638** Ambu® Redi-ACE™ pediatrico – giallo Articolo 472 001 000

Prezzo SPECIAL PRICE: 10,66 EUR + Iva 22%

PREZZO SCALARE 10 PEZZI (ANCHE ASSORTITI CON RE34639)

Prezzo SPECIAL PRICE: 10,32 EUR + Iva 22%

PREZZO SCALARE 10 PEZZI (ANCHE ASSORTITI CON RE34639)

Prezzo SPECIAL PRICE: 9,99 EUR + Iva 22%

**MPE34639** Ambu® Redi-ACE™ adulto – blu

Articolo 472 002 000

Prezzo SPECIAL PRICE: 10,66 EUR + Iva 22%

PREZZO SCALARE 10 PEZZI (ANCHE ASSORTITI CON RE34638)

Prezzo SPECIAL PRICE: 10,32 EUR + Iva 22%

PREZZO SCALARE 20 PEZZI (ANCHE ASSORTITI CON RE34639)

Prezzo SPECIAL PRICE: 9,99 EUR + Iva 22%

**COLLARI AMBU® PERFIT™ ACE®**

I collari Ambu® Perfit™ ACE sono collari rigidi regolabili, disponibili in versioni Adulti e Pediatrico. La versione per Adulti ha 16 regolazioni che coprono 4 misure: senza collo, corto, regolare, alto. La versione pediatrica ha 12 regolazioni che coprono 3 misure: neonato, bambino, adulti collo piccolo. Compatibile con i sistemi d'indagine radiologica come i raggi X, RM e TAC. Parte posteriore ventilata per drenaggio fluidi. Materiale: polietilene. Fornito aperto. Latex free.

**MPE34640** Ambu® Perfit™ pediatrico – giallo Articolo 000 281 107

Prezzo SPECIAL PRICE: 16,97 EUR + Iva 22%

PREZZO SCALARE 10 PEZZI

Prezzo SPECIAL PRICE: 16,42 EUR + Iva 22%

**MPE34641** Ambu® Perfit™ adulti – bianco

Articolo 002 810 001

Prezzo SPECIAL PRICE: 16,97 EUR + Iva 22%

PREZZO SCALARE 10 PEZZI

Prezzo SPECIAL PRICE: 16,42 EUR + Iva 22%

**PERFIT™ MILITARY**

Fornito aperto

**AMBU® PERFIT™ ACE® MILITARY**

Ambu® Perfit™ ACE® è disponibile nella versione militare con il corpo di colore verde che permette di mimetizzare il prodotto. Le caratteristiche sono identiche a quelle del polietilene Ambu® Perfit™ ACE®: - 16 taglie in un solo collare - compatibile con i sistemi di indagine radiologica TAC e RM - fornito aperto Latex free.

Articolo

**MPE34642** Ambu® Perfit™ Military

Articolo 264 208 020

Prezzo SPECIAL PRICE: 16,97 EUR + Iva 22%



### PALLONI RIANIMAZIONE AMBU® SPUR II - MONOUSO Ambu SPUR II

Ambu SPUR II garantisce agli utenti un eccezionale controllo tattile e visivo durante le operazioni di rianimazione. Il pallone risponde prontamente, con una resistenza meccanica minima, inoltre l'esclusivo design assicura un volume per movimento ottimale con un recupero perfetto. La gamma è costituita dalle misure adulto, pediatrico, neonato. Tutti i palloni Ambu SPUR II sono forniti in una borsa per il trasporto in plastica richiudibile, completa di mascherina, sacca ossigeno (solo MPE34235, MPE34236) e tubo ossigeno e valvola limita pressione 4,0 kPa H<sub>2</sub>O (MPE34236/7).

I palloni sono classificati per colore per facilitare l'identificazione delle misure adulto, bambino e neonato.

AMBU SPUR II ADULTI - con mascherina n°5 e sacca ossigeno

• **MPE34235** Prezzo SPECIAL PRICE 14,19 + Iva 22%

AMBU SPUR II Pediatrico - con mascherina n°1 e sacca ossigeno

• **MPE34236** Prezzo SPECIAL PRICE 14,19 + Iva 22%

AMBU SPUR II NEONATALE - con mascherina n°0

• **MPE34237** Prezzo SPECIAL PRICE 14,19 + Iva 22%

PREZZO SCALARE 10 PEZZI ASSORTITI

Prezzo SPECIAL PRICE: 13,73 EUR + Iva 22%

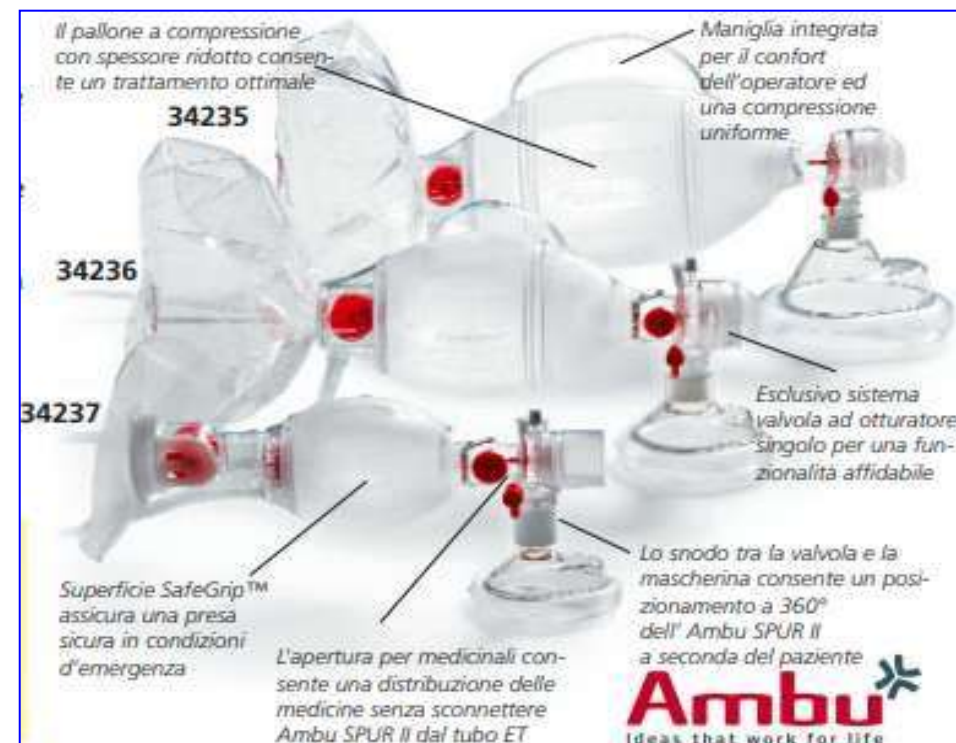

**PALLONI IN PVC MONOUSO:**

palloni rianimazione con mascherina monouso, completi di valvola con membrana antiriflusso e adattatore per valvola PEEP. La mascherina trasparente è realizzata in modo da aderire perfettamente al viso del paziente. PVC monouso. Latex free.

**PALLONE PVC – adulti****Codice MPE34277**

Fornito con mascherina monouso n° 5. Volume: 1.600 ml

Palloni rianimazione con mascherina monouso, completi di valvola con membrana antiriflusso e adattatore per valvola PEEP. La mascherina trasparente è realizzata in modo da aderire perfettamente al viso del paziente. PVC monouso. Latex free.

**Prezzo SPECIAL PRICE: 15,35 EUR + Iva 22%**

**PREZZO SCALARE 10 PEZZI**

**Prezzo SPECIAL PRICE: 14,83 EUR + Iva 22%**

**PREZZO SCALARE 20 PEZZI**

**Prezzo SPECIAL PRICE: 14,32 EUR + Iva 22%**

**PALLONE PVC – bambini****Codice MPE34248**

Fornito con mascherina monouso n° 3 e valvola POP-Off 40 cm H<sub>2</sub>O. Volume: 500 ml

Palloni rianimazione con mascherina monouso, completi di valvola con membrana antiriflusso e adattatore per valvola PEEP. La mascherina trasparente è realizzata in modo da aderire perfettamente al viso del paziente. PVC monouso. Latex free.

**Prezzo SPECIAL PRICE: 19,51 EUR + Iva 22%**

**PREZZO SCALARE 10 PEZZI**

**Prezzo SPECIAL PRICE: 18,86 EUR + Iva 22%**

**PALLONE PVC – neonati Codice MPE34249**

Fornito con mascherina monouso n° 1 e valvola POP-Off 40 ml H<sub>2</sub>O. Volume: 280 ml

Palloni rianimazione con mascherina monouso, completi di valvola con membrana antiriflusso e adattatore per valvola PEEP.

La mascherina trasparente è realizzata in modo da aderire perfettamente al viso del paziente. PVC monouso. Latex free.

**Prezzo SPECIAL PRICE: 19,42 EUR + Iva 22%**

**PREZZO SCALARE 10 PEZZI**

**Prezzo SPECIAL PRICE: 18,77 EUR + Iva 22%**

**KIT PALLONE PVC – adulti****RESERVOIR MONOUSO CON VALVOLA SACCHE OSSIGENO**

Sacca ossigeno monouso - 1000 ml – con valvola.

**Codice MPE34257**

**Prezzo SPECIAL PRICE: 3,62 EUR + Iva 22%**

Sacca ossigeno monouso - 2500 ml – con valvola.

**Codice MPE34258**

**Prezzo SPECIAL PRICE: 3,51 EUR + Iva 22%**



**MASCHERINE PVC STERILE con CUSCINETTO GONFIABILE**

Costruita in morbido PVC di grado Medicaale, atossico, trasparente. Altamente conformabile mediante cuscinetto gonfiabile/sgonfiabile tramite valvola. Tale dispositivo permette di adattarla al viso del paziente.

Può essere utilizzata con palloni, ventilatori manuali o automatici tramite connessione standard diametro 22 mm.

Destinazione d'uso: procedure di anestesia in sala operatoria.



Codice	DESCRIZIONE
MPE07040A	Misura 0 NEONATALE
MPE07041A	Misura 1 PEDIATRICA PICCOLA
MPE07042A	Misura 2 PEDIATRICA GRANDE
MPE07043A	Misura 3 ADULTO PICCOLA
MPE07044A	Misura 4 ADULTO MEDIA
MPE07045A	Misura 5 ADULTO GRANDE

**Prezzo SPECIAL PRICE: 2,19 EUR + Iva 22%**

**PREZZO SCALARE 100 PEZZI ASSORTITI**

**Prezzo SPECIAL PRICE: 2,12 EUR + Iva 22%**

**CANNULE DI GUEDEL**

Costruita in PP di grado Medicaale, atossico.

Estremità distale smussata e atraumatica, estremità prossimale rinforzata e corredata di blocco.

La superficie della cannula è atraumatica per evitare lesioni dei tessuti durante la fase di inserimento e rimozione della cannula.

Codice	Misura	DESCRIZIONE	lunghezza
MPE01000A	Misura 000	NEONATO	40mm
MPE00100A	Misura 00	NEONATO	50mm
MPE00010A	Misura 0	BAMBINO	60mm
MPE00011A	Misura 1	RAGAZZO	70mm
MPE00012A	Misura 2	ADULTO	80mm
MPE00013A	Misura 3	ADULTO	90mm
MPE00014A	Misura 4	ADULTO	100mm
MPE00015A	Misura 5	ADULTO	110mm
MPE00016A	Misura 6	ADULTO	120mm



**Prezzo SPECIAL PRICE: 0,60 EUR + Iva 22%**



**AMBULANCE**  
HEALTHCARE & MEDICAL



**VALIGETTA LARINGO MONOUSO - 6 lame**

EMERGENCY CASE:

**Codice MPE34384**

Manico in plastica + 6 lame monouso (Miller 0, 1, 2 e Mc Intosh 2, 3, 4).

**Prezzo SPECIAL PRICE: 38,61 EUR + Iva 22%**

**PREZZO SCALARE 5 PEZZI**

**Prezzo SPECIAL PRICE: 37,32 EUR + Iva 22%**

**EMERGENCY PACK - 3 lame monouso + manico plastica**

**Codice MPE34381**

EMERGENCY PACK: manico in plastica, confezione di 3 lame monouso Mc Intosh N. 2, 3, 4.

**Prezzo SPECIAL PRICE: 42,08 EUR + Iva 22%**

**PREZZO SCALARE 5 PEZZI**

**Prezzo SPECIAL PRICE: 40,67 EUR + Iva 22%**



**RASOIO CHIRURGICO – monolama**

**Codice MPE27080**

Rasoi monouso non sterili con lama in acciaio inox.

- Monolama in acciaio inox - 98,6 x 41 mm
- Lunghezza della lama 35 mm

**Prezzo SPECIAL PRICE: 0,15 EUR + Iva 22%**

**PREZZO SCALARE 100 PEZZI ASSORTITI**

**Prezzo SPECIAL PRICE: 0,14 EUR + Iva 22%**



## OSSIGENOTERAPIA MASCHERINE

### BORSA KIT CON PALLONI IN SILICONE - adulti

**Codice MPE34243**

Fornita con maschera in silicone N°4, valvola pop-off H2O 60 cm, tubo ossigeno 2 metri, valvola del serbatoio autoclavabile e riserva da 2.500 ml (volume 1.600 ml), apribocca elicoidale (34273), pinza tirlingua, 10 cannule di Guedel (34439) con borsa di emergenza CUBO (27163).

**Prezzo SPECIAL PRICE: 96,72 EUR + Iva 22%**

**PREZZO SCALARE 6 PEZZI**

**Prezzo SPECIAL PRICE: 93,60 EUR + Iva 22%**



### KIT PRONTO SOCCORSO C/BORSA

**Codice MPE34149**

Borsa per primo soccorso dotata di 2 tasche interne trasparenti, una tasca esterna, un divisore interno con 2 cerniere a ogni lato, una maniglia di trasporto e una cintura. **Dotazione standard** • Sfigmo London (32725) • Fonendo Yton (32514) • Lucciola Delta a led (25629) • Laccio emostatico Fast (25728) • Termometro digitale Gima °C (25560) • Medicazione sterile 10x10 cm conf. da 6 (34851) • Forbici Lister - 15 cm (34129) • Mascherina rianimazione CPR (34218) • Salviettine disinfettanti • 3M Steri strips (34915 - 34916 - 34917 - 34918) • Coperta d'emergenza (34085)

**Prezzo SPECIAL PRICE: 53,27 EUR + Iva 22%**

**PREZZO SCALARE 6 PEZZI**

**Prezzo SPECIAL PRICE: 51,53 EUR + Iva 22%**



### KIT PALLONE PVC – adulti

**Codice MPE34239**

Fornito con mascherina monouso n° 5. Volume: 1.600 ml. Con sacca ossigeno 2.500 ml con valvola, pinza tirlingua e tubo ossigeno in una borsa in nylon.

Palloncini rianimazione con mascherina monouso, completi di valvola con membrana antiriflusso e adattatore per valvola PEEP.

La mascherina trasparente è realizzata in modo da aderire perfettamente al viso del paziente. PVC monouso. Latex free.

**Prezzo SPECIAL PRICE: 36,79 EUR + Iva 22%**

**PREZZO SCALARE 10 PZ**

**Prezzo SPECIAL PRICE: 35,60 EUR + Iva 22%**

### BORSA PRIMO SOCCORSO VUOTA

**Codice MPE27132**

Borsa per primo soccorso dotata di 2 tasche interne trasparenti, una tasca esterna, un divisore interno con 2 cerniere a ogni lato, una maniglia e una tracolla per il trasporto.

Dimensioni: 31 x 22 x 11 cm

**Prezzo SPECIAL PRICE: 22,50 EUR + Iva 22%**

### ABBASSALINGUA IN LEGNO - STERILE – CONFEZIONE da 50 PZ **Codice MPE25511**

Abbassalingua medicale in legno di betulla di alta qualità, con bordi accuratamente rifiniti 150x18x1,6 mm. Confezionati in singola bustina di carta, sterili.

Scatola multilingue: GB, FR, IT, ES, DE, PT, GR, Arabo

**Prezzo SPECIAL PRICE: 2,29 EUR + Iva 22%**

**PREZZO SCALARE 10 CONFEZIONI**

**Prezzo SPECIAL PRICE: 2,21 EUR + Iva 22%**



## Ambu Man School

Manichino per la formazione nelle scuole relativa a tutte le procedure BLS di rianimazione.

Utilizzabile per l'esercitazione realistica nella compressione esterna del torace e del posizionamento degli elettrodi DAE.

Il sistema igienico unico previene la contaminazione crociata nelle dimostrazioni e nelle esercitazioni sui principi della ventilazione attraverso bocca e naso.

Conforme alle linee guida: permette di esercitarsi nella RCP seguendo le ultime linee guida internazionali.

Compatto e portatile: peso ridotto e confezionamento compatto.

Facile training DAE: grazie al torso chiuso, gli elettrodi di defibrillazione possono essere posizionati in modo da effettuare un'esercitazione DAE realistica.



### Caratteristiche tecniche Ventilazione bocca-bocca:

SI Ventilazione bocca-naso: SI

Ventilazione con pallone rianimatore: NO Uso di cannule Guedel: NO

Gestione vie aeree: tubo ET/laringeo, maschera laringea, altri presidi sovraglottici: NO

Manovra di spinta della mandibola: NO

Insufflazione gastrica: NO

Sistema igienico Ambu: SI

Sacchetto monouso (sistema igienico Ambu): 20

Set facciale (sistema igienico Ambu): SI

Compressione toracica: SI

Max profondità compressione: 6 cm Max

insufflazione: 0,4 litri Visualizzazione posizione delle mani: NO

Rigidità toracica regolabile infinitamente: NO

Polso: NO

Posizionamento elettrodi defibrillatore: SI

Defibrillazione: NO

Accesso venoso (necessario IV Trainer 34041): NO

Software RCP Wireless: NO

Schermo ECG: NO

Borsa per il trasporto: NO (scatola di cartone)

Peso: 0,8 Kg

Ref.	Codice	Descrizione	Prezzo
MPE34045	268 007 000	AmbuMan School	<b>Prezzo SPECIAL PRICE 55,90 + IVA 22%</b>
			<b>53,90 + IVA 22%</b>
		PREZZO SCALARE DA 5 A 9 PEZZI	<b>51,91 + IVA 22%</b>
		PREZZO SCALARE DA 10 A 19 PEZZI	<b>49,91 + IVA 22%</b>
		PREZZO SCALARE DA 20	



### **AMBU® UNIMAN+**

**Codice MPE34046**

Manichino economico con tutte le note e ricercate caratteristiche visive, sonore e tattili Ambu. La forma chiusa del torso con tutti i riferimenti anatomici precisi consente agli studenti di apprendere appieno la tecnica BLS (Basic Life Support), compreso l'utilizzo dei Defibrillatori semiautomatici (DAE) e il posizionamento dei relativi elettrodi.

#### **Apertura vie aeree**

Le vie aeree sono aperte solo quando la testa è inclinata, con realistica resistenza delle vie aeree e sollevamento del torace.

#### **Sistema igienico**

Soluzione igienica unica brevettata Ambu Man, con sacchetti per la testa monouso e maschere facciali lavabili. Borsa compatta La testa di Ambu Uniman+ può essere posizionata all'interno del manichino e tutto viene conservato in una piccola borsa.

**Prezzo SPECIAL PRICE: 252,45+ Iva 22%**

#### **Caratteristiche tecniche:**

Ventilazione bocca-bocca: SI Ventilazione bocca-naso: SI Ventilazione con pallone rianimatore: SI  
Uso di cannule Guedel: NO  
Gestione vie aeree: tubo ET/laringeo, maschera laringea, altri presidi sovraglottici: NO  
Manovra di spinta della mandibola: NO  
Insufflazione gastrica: NO  
Sistema igienico Ambu: SI  
Sacchetto monouso (sistema igienico Ambu): 25  
Set facciale (sistema igienico Ambu): SI  
Compressione toracica: SI  
Max profondità compressione: 7,5 cm Max insufflazione: 1,8 litri Visualizzazione posizione delle mani: SI  
Rigidità toracica regolabile infinitamente: NO  
Polso: NO  
Posizionamento elettrodi defibrillatore: SI  
Defibrillazione: NO  
Accesso venoso (necessario IV Trainer 34041): NO  
Software RCP Wireless: NO  
Schermo ECG: NO  
Borsa per il trasporto: SI Peso: 4,5 Kg





### **LAERDAL LITTLE FAMILY PACK - 136-01050**

**Codice MPE56512**

Little Family Pack QCPR è un set di manichini per l'addestramento RCP, composto da un torso adulto (Little Anne QCPR), uno pediatrico (Little Junior QCPR) e un corpo intero di lattante (Little Baby QCPR); una valigia trolley facilita il trasporto e la custodia. Tutti sono dotati di sistema di feedback della Qualità della RCP per aiutare gli istruttori a migliorare la qualità, l'efficienza e l'impegno degli studenti nell'addestramento RCP.

In conformità alle attuali linee guida, forniscono dati sulla frequenza e profondità delle compressioni toraciche, sul completo rilascio, sul tempo di sospensione della RCP e sulla ventilazione attraverso la nuova App QCPR Training, Skill Guide disponibile tramite cavo RC.

Contenuto della confezione: Little Anne QCPR (manichino, 2 maschere facciali, 2 vie aeree), Little Junior QCPR (manichino, 2 maschere facciali, 2 vie aeree), Little Baby QCPR (manichino, 6 vie aeree), 18 fazzolettini per manichino, 3 tappetini per la formazione e un'ampia valigia trolley.

**Prezzo SPECIAL PRICE: 866,80 EUR + Iva 22%**



### **LAERDAL LITTLE ANNE - 123-01050 QCPR**

**Codice MPE56510 REF 7045432079975**

Dotato di sistema di feedback della Qualità della RCP per aiutare gli istruttori a migliorare la qualità, l'efficienza e l'impegno degli studenti nell'addestramento RCP. In conformità alle attuali linee guida, forniscono dati sulla frequenza e profondità delle compressioni toraciche, sul completo rilascio, sul tempo di sospensione della RCP e sulla ventilazione attraverso la nuova App QCPR Training, Skill Guide disponibile tramite cavo RC.

Contenuto della confezione:

- Little Anne QCPR (manichino, 2 maschere facciali, 2 vie aeree)
- 6 salviette per manichini
- giacca
- custodia morbida / materassino da allenamento

**Prezzo SPECIAL PRICE: 383,88 EUR + Iva 22%**

**PREZZO SCALARE 3 PZ**

**Prezzo SPECIAL PRICE: 373,01 EUR + Iva 22%**





## **LAERDAL RESUSCI ANNE QCPR corpo intero e trolley**

**Codice MPE56523 REF 171-01260**

Configurazione: Manichino Corpo Intero, Valigia Trolley

Il manichino è estremamente realistico ed essendo completo di braccia e gambe, rende molto bene l'impiccio in cui si può trovare il soccorritore quando ha a che fare con una vittima vera. Le molle di ricambio servono a rendere le compressioni toraciche più o meno dure, per far sentire varie resistenze, come potrebbero esister per le varie vittime.

L'ordine comprende:

Manichino Corpo Intero

3 Visi decorati per manichino Resusci Anne 2 Vie Aeree di ricambio

2 molle aggiuntive (dura e morbida) Tappetino didattico salva ginocchia

Giacchetta

Pantaloni

50 salviette per la pulizia Cavo USB

Manuale per l'Utente

Informazioni Importanti sul Prodotto Trolley

**Prezzo SPECIAL PRICE: 2850,18 EUR + Iva 22%**

**PREZZO SCALARE 3 PZ**

**Prezzo SPECIAL PRICE: 2788,92 EUR + Iva 22%**

## MANICHINO CPR PRACTI-MAN ADVANCE

**Codice MPE56500**

Manichini per corsi di addestramento RCP:

- simulazione RCP per adulti e bambini con un manichino
- selettore a 3 posizioni: adulto, bambino, test
- sistema realistico delle funzioni respiratorie
- manovra di sublussazione della mandibola
- formazione DAE

Include: 1 manichino, 5 polmoni, 2 valvole, 1 borsa per trasporto con tappetino.

Manuale multilingue: GB, FR\*, IT, ES\*, PT\*, DE\*

**Prezzo SPECIAL PRICE: 173,88 + IVA**



**POLMONI PRACTI-MAN – ricambio conf. 5**

**pz. Codice MPE56504**

Polmoni di ricambio per PRACTI-MAN.

**Prezzo SPECIAL PRICE: 11,50 + IVA 22%**



**VALVOLE PRACTI-MAN – ricambio conf. 2 pz.**

**Codice MPE56505**

Valvole di ricambio per PRACTI-MAN.

**Prezzo SPECIAL PRICE: 17,29 + IVA 22%**



## 4 MANICHINI CPR PRACTI-MAN ADVANCE

**Codice MPE56501**

Manichini per corsi di addestramento RCP:

- simulazione RCP per adulti e bambini con un manichino
- selettore a 3 posizioni: adulto, bambino, test
- sistema realistico delle funzioni respiratorie
- manovra di sublussazione della mandibola
- formazione DAE

Include 4 manichini, 20 polmoni, 8 valvole, 1 borsa per trasporto con tappetino.

Manuale multilingue: GB, FR\*, IT, ES\*, PT\*, DE\*

**Prezzo SPECIAL PRICE: 620,98 + IVA 22%**





Dispositivi  
Protezione  
Individuale



**PROMO  
SICUREZZA**

**GUANTI PROTETTIVI in NITRILE blu**

Senza polvere Scatole 100 pz

Dispositivo Medico e Dispositivo di Protezione Individuale in nitrile.

I Guanti in nitrile, extra strong senza polveri, offrono protezione in tutti i campi di applicazione, sono sintetici al 100%, sono DOP - DEHP-free e privi di lattice, sono morbidi e confortevoli, resistenti ma flessibili, assicurano un'ottima sensibilità e sono strutturati in superficie per assicurare un'ottima presa.

**CERTIFICAZIONE PER USO MEDICALE**

**USO ALIMENTARE**

**PROMOZIONE GUANTI IN NITRILE blu senza POLVERE**

**PREZZO SHOCK:**

**2,75 + Iva 5% scatola**

**PREZZO A SCALARE per QUANTITÀ**

60 Scatole 100 Guanti in Nitrile

**PREZZO SHOCK:**

**2,69 + Iva 5% scatola**

120 Scatole 100 Guanti in Nitrile

**PREZZO SHOCK:**

**2,64 + Iva 5% scatola**

240 Scatole 100 Guanti in Nitrile

**PREZZO SHOCK:**

**2,59 + Iva 5% scatola**



**NB QUANTITÀ ANCHE MISURE ASSORTITE**

Taglie Pronta consegna

**MPEGUANITRILE/S Taglia S**

**MPEGUANITRILE/M Taglia M**

**MPEGUANITRILE/L Taglia L**

**MPEGUANITRILE/XL Taglia XL**

**TAGLIE XS S M L XL**

**Ambiti di applicazione raccomandati:**



Contatto con determinate sostanze chimiche



Laboratori



Assistenza infermieristica



Medicazione delle ferite e cambio della fasciatura



Preparazione del paziente all'intervento



Medicalparma Equipment srl Via G.Di Vittorio 41/c 43044 Lemignano di Collecchio Pr  
Trombetti Roberto cell 347 9287898 email roberto.trombetti@medicalparma.com

**Partita IVA: 03128830340 Codice Univoco LX4UQQ5**



**GUANTO STERILE IN LATTICE SANTEX BUSTA 2 PEZZI**

Guanti in lattice diagnostici, adatti a procedure che richiedono condizioni di sterilità.

Codice

**MPE21853 TG L 8-8,5 0,44 EUR + iva 5% coppia**

**MPE21852 TG M 7-7,5 0,44 EUR + iva 5% coppia**

**PREZZO SCALARE 50 COPPIE**

**MPE21853 TG L 8-8,5 0,41 EUR + iva 5% coppia**

**MPE21852 TG M 7-7,5 0,41 EUR + iva 5% coppia**



**GUANTO STERILE COPOL 500073 COPOLIMERO in busta da 2 pezzi**

**Codice MPE500073**

**TG M**

**Codice MPE500073BIS**

**TG L**

Guanto ambidestro in busta singola, sterilizzati.

**Prezzo SPECIAL PRICE: 0,30 EUR + iva 5% coppia**

**PREZZO SCALARE 100 PEZZI**

**Prezzo SPECIAL PRICE: 0,28 EUR + iva 5% coppia**

**PREZZO SCALARE 200 PEZZI Prezzo**

**SPECIAL PRICE: 0,26 EUR + iva 5% coppia**



## POLVERI ASSORBENTI

**MULTISORB-C ASSORBITORE INDUSTRIALE VEGETALE IGNIFUGO 6,5 kg  
PER LIQUIDI E GRASSI, CON NUOVA CAPACITÀ D'ASSORBIMENTO DAL 400% AL 650% DEL  
PROPRIO PESO**

**Codice MPEDUS100 Art DUS100**

**Multisorb-C** assorbe ogni tipo di liquido, olio, acqua, solventi, inchiostri, acidi deboli e basi, prodotti chimici, sostanze grasse, così come miscugli ed altra sporcizia sparsa incidentalmente sui terreni. Distruzione attraverso incenerimento o conferimento alla discarica seguendo la regolamentazione in vigore e in base al prodotto assorbito. Composto da lignina e cellulosa. Non contiene argilla né silicone.

**Prezzo SPECIAL PRICE: 16,72 EUR + Iva 22%**

**PREZZO SCALARE 5 PZ**

**Prezzo SPECIAL PRICE: 16,20 EUR + Iva 22%**



**ASSORBE  
FINO AL 650%  
DEL PROPRIO  
PESO**



1  
APPLICAZIONE SU  
LIQUIDO ACIDO



2  
ACIDITÀ DEL LIQUIDO  
ANCORA PRESENTE



3  
ACIDITÀ IN FASE DI  
NEUTRALIZZAZIONE,  
MA ANCORA PRESENTE

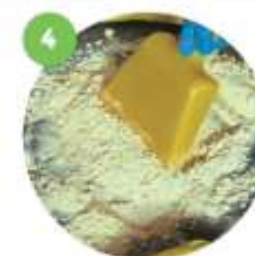

4  
ACIDITÀ TOTALMENTE  
NEUTRALIZZATA

**TRAVELJOHN BUSTA VOMITO - 800cc CONF 5 PEZZI**

**Codice MPE25887**

WC PORTATILE E BUSTA VOMITO MONOUSO TRAVELJOHN™

- WC portatile e busta vomito 800 cc
- Adattatore unisex: -
- Minimo vendita: conf. da 5

WC portatile o busta vomito monouso per uomo, donna e bambino. Ogni busta contiene un sacchettino riempito con LIQSORB® , una sostanza polimerica unica che assorbe i liquidi e li trasforma immediatamente in gel inodore e a prova di perdite.

La chiusura "peel and seal" garantisce il controllo completo dell'odore.

Riutilizzabile fino al riempimento, può essere semplicemente smaltita come rifiuto indifferenziato.

Design 2 in 1 per vomito o urina.

Scatola e manuale multilingue: (GB, FR, IT, ES, DE, NL, Arabo)

**Prezzo SPECIAL PRICE: 8,17 EUR + Iva 22% CONF 5 PZ**

**PREZZO SCALARE 10 PZ**

**Prezzo SPECIAL PRICE: 7,92 EUR + Iva 22% CONF 5 PZ**

POLVERE POLIMERICA GELIFICANTE PER ASSORBIRE ED ADDENSARE SVERSAMENTI ACCIDENTALI DI LIQUIDI BIOLOGICI, PER UNA FACILE RACCOLTA E SMALTIMENTO. Polvere polimerica ad elevata capacità idroscopica in grado di assorbire da 65 a 400 volte il suo peso. A contatto con i liquidi gelificando si gonfia rapidamente (3/5 minuti) agevolando e velocizzando la raccolta e la rimozione del liquido disperso. Permette di raccogliere facilmente sangue, vomito ed essudati in genere. Garantisce una igiene sicura e riduce i rischi infettivi. Utilizzato dalle aziende addette al trasporto di persone o di animali, nelle case di cura, ambulatori, ospedali e scuole, ampiamente usato in ambito veterinario





**TRAVERSA SALVAMATERASSO 60x90 - CONF 15 pz**

**Codice RE05004**

Dermatologicamente testata per garantire la massima serenità. La traversa letto Idrofil è in grado di assorbire grandi quantità di liquidi. Realizzata in tessuto multistrato composto da TNT leggero ed anallergico, che ricopre lo strato centrale in viscosa con polimeri SUPER ASSORBENTI che garantiscono un veloce Certificato dispositivo medico ideale per tutte le età.

**Prezzo SPECIAL PRICE: 4,90 EUR + Iva 22% CONF**



**PANNI UMIDIFICATI IGIENE CORPO MAXI 24 PZ**

**Codice MPE07018**

Le maxi salviette lenitive ed igienizzanti grazie all'azione della Clorexidina e dell'estratto di Aloe Vera, sono ideali soprattutto in assenza di acqua realizzati nel rispetto ed equilibrio della pelle, ripristinando lo stato fisiologico della pelle.

**Prezzo SPECIAL PRICE: 1,32 EUR + Iva 22% CONF**

**SCALARE 24 CONFEZIONI**

**Prezzo SPECIAL PRICE: 1,28 EUR + Iva 22% CONF**

**SCALARE 48 CONFEZIONI**

**Prezzo SPECIAL PRICE: 1,24 EUR + Iva 22% CONF**

**SPECIALE**

**AMBULATORIO  
MEDICO**



**Medicalparma Equipment srl**

**Sede Operativa**

**Via G.Di Vittorio 41/c**

**43044 Lemignano di Collecchio Pr**

**Trombetti Roberto**

**Tel 0521 642124 Cell 347 9287898**

**Email [roberto.trombetti@medicalparma.com](mailto:roberto.trombetti@medicalparma.com)**



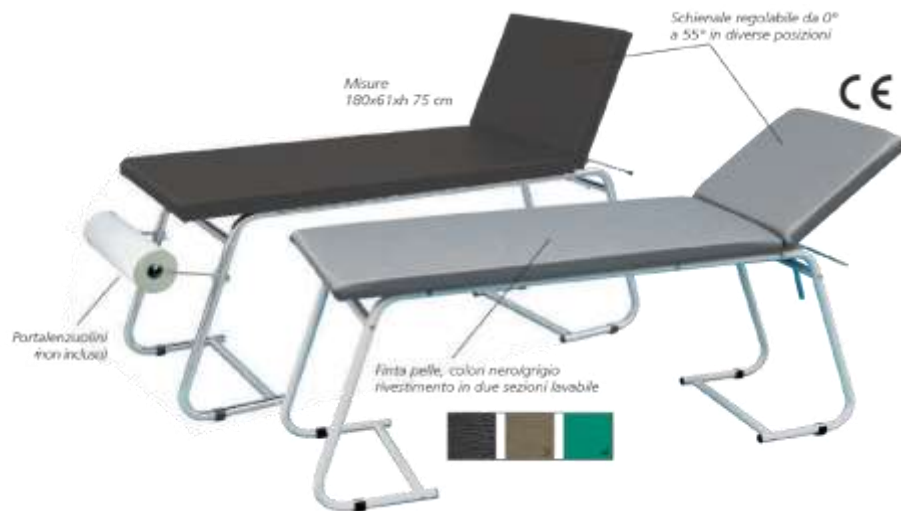

### LETTINI DA VISITA MEDICA

Ideale per studio medico o piccoli ambulatori. Facile da montare.

Dimensioni: 180x61xh 80 cm.

Fornito con materassino composto di due parti: la prima parte fissa di dimensioni: 130x61xh 5,5 cm e la seconda parte, che si può inclinare e fissare in più posizioni, di dimensioni: 50x61x h 5,5 cm.

Fornito smontato. Produzione italiana

**Codice MPE27401** LETTINO VISITA - acciaio cromato – nero

**Prezzo SPECIAL PRICE**

**Codice MPE27402** LETTINO VISITA - verniciato bianco - grigio

**Prezzo SPECIAL PRICE**

**Codice MPE27444** LETTINO VISITA - verniciato bianco – verde

**Prezzo SPECIAL PRICE**



**LENZUOLO metri 47,5m x 59 cm 2 veli**

**In pura cellulosa Art 27411**

Confezione 6 rotoli

**Cod. MPELI8M070/N**

**Prezzo SPECIAL PRICE 32,42 + iva 22%**

### SUPPORTO REGGILENZUOLINI

**Codice MPE27418**

Supporto per rotolo lenzuolini regolabile. Adatto a lettini in metallo con gambe cilindriche ( $\varnothing$  27-30 mm) o quadrate (27-30 mm x 27-30 mm).

**Prezzo SPECIAL PRICE**

### PREDELLINO – 1 o 2 GRADINI

Struttura in tubo ovale 30x15 mm verniciata con polveri epossidiche. Piattaforma antiscivolo nera.

Misure: 45x26xh 20 cm 44x40xh 22/45 cm Portata max: 100 kg

Produzione italiana

**Codice MPE27978** PREDELLINO - 1 gradino

**Prezzo SPECIAL PRICE**

**Codice MPE27979** PREDELLINO - 2 gradini

**Prezzo SPECIAL PRICE**



### PREDELLINO - 1 o 2 GRADINI

Gradini in tubolare e poggiatesta in materiale plastico. Colore grigio. Portata 90 kg. Piattaforma antiscivolo 40x20 cm.

Misure: 40x51xh 25 (27980)

40x53xh 44 (27982)

**Codice MPE27980** POGGIPIEDI 1 GRADINO

**Prezzo SPECIAL PRICE**

**Codice MPE27982** POGGIPIEDI 2 GRADINI

**Prezzo SPECIAL PRICE**



**LETTINI VISITA KING**

Struttura in tubo ovale robusta ed elegante 50x25 mm, verniciata con polveri epossidiche colore grigio metallizzato. Rivestimento lavabile, ignifugo, materiale similpelle Classe 1 con imbottitura ad alta densità. Testata regolabile tramite sistema meccanico. Portata massima: 150 kg. Dimensioni: 190x60xh 80 cm.

Fornito smontato. Produzione italiana.

**MPE27616 LETTINO VISITA KING - blu - 9**

**Prezzo SPECIAL PRICE: 425,45 EUR + iva 22%**

Accessori:

**MPE27511 PORTAROTOLO**

**Prezzo SPECIAL PRICE: 59,13 EUR + iva 22%**

**PREDELLINO 1 GRADINO art 27978**

**Codice MPE27978**

Struttura in tubo ovale 30 x 15 verniciata con polveri epossidiche.

Piattaforma antiscivolo nera.

Misure: 45x26xh 20 cm.

Portata max: 120 kg.

**Prezzo SPECIAL PRICE: 64,01 + iva 22%**

**PREDELLINO 2 GRADINO art 27979**

**Codice MPE27979**

Struttura in tubo ovale 30x15

verniciata con polveri epossidiche.

Piattaforma antiscivolo nera.

Misure: 44 x 40 x h 22/45 cm.

Portata max: 120 kg.

**Prezzo SPECIAL PRICE: 107,34 + iva 22%**

**SGABELLO BLU con altezza regolabile**

**SENZA SCHIENALE**

**Codice MPE45232**

Seduta imbottita in finta pelle Ø 34 cm.

Altezza regolabile da 55 a 75 cm Istruzioni multilingue: GB, FR, IT, ES, PT, DE

**Prezzo SPECIAL PRICE: 73,19 + iva 22%**

**SGABELLO BLU con altezza regolabile**

**CON SCHIENALE**

**Codice MPE45242**

Seduta imbottita in finta pelle Ø 34 cm con schienale.

Altezza regolabile da 55 a 75 cm

Istruzioni multilingue: GB, FR, IT, ES, PT, DE

**Prezzo SPECIAL PRICE: 111,24 + iva 22%**

**NEGATIVOSCOPIO 40x43 cm**

**Codice MPE44690**

I negatoscopi GIMA sono progettati conformemente alle raccomandazioni cliniche con una luce bianchissima per fornire una lettura accurata e precisa di qualsiasi dettaglio. Fabbricati in acciaio smaltato.

Diffusore monocromatico bianco infrangibile, sistema di prensione in acciaio inox.

- Luce fredda fluorescente omogenea

- Luminosità = 1.700 cd/m<sup>2</sup>

- Alimentazione = 230 V - 50/60 Hz

**Prezzo SPECIAL PRICE: 185,11 + iva 22%**





### LETTINO PER TRATTAMENTI E VISITA IN LEGNO

**Codice MPE27416 Art 27416**

Lettini confortevoli, ideali per fisioterapia, trattamenti estetici e centri benessere. Legno di qualità superiore. Schienale regolabile in 13 posizioni. Imbottitura resistente in schiuma rivestita con tessuto lavabile. Disponibile in colore beige. Misure: 190x70xh 75 cm. Forniti smontati. Assemblaggio facile con l'apposito attrezzo fornito.

**Prezzo SPECIAL PRICE: 722,09 + Iva 22%**

### SUPPORTO REGGILENZUOLINI per cod. 27416-17

**Codice MPE27409**

Supporto reggi lenzuolini per i lettini

**Prezzo SPECIAL PRICE: 39,03 + Iva 22%**



### LETTINO VISITA VALUE - cromato - blu

**Codice MPE44457 Art 44457**

Adatti per studi medici o piccoli ambulatori. Il ripiano è costituito da un pannello di legno e da gommapiuma ricoperti di finta pelle lavabile e ignifuga di Classe 1. Due sezioni: una fissa 131x62xh 6 cm e una regolabile (schienale) 51x62xh 6 cm. Dimensioni lettino: 182x62xh 79 cm. Peso 27 kg. Portata massima: 120 kg. Forniti in kit: 173x74xh 16 cm. Facili da assemblare. Manuale multilingue (GB, FR, IT, ES, PT, DE). Made in Italy.

**Prezzo SPECIAL PRICE: 346,89 + Iva 22%**



### PORTAROTOLO Supporto Universale

**Codice MPE27418 Art 27418**

Pratico supporto universale per rotolo lenzuolini. Adatto a lettini in metallo con gambe cilindriche (Ø 27-40 mm) o quadrate (25-25 mm x 35-35 mm).

**Prezzo SPECIAL PRICE: 28,43 + Iva 22%**



### LETTINO VISITA ACCIAIO CROMATO

**Codice MPE44461 Art 44461**

Struttura in acciaio cromato tubolare Ø 25x25 mm. Schienale regolabile mediante cremagliera. Imbottitura e rivestimento in materiale plastico, lavabile e ignifugo Classe 1 IM. Piedini in gomma. Forniti con portarotolo posizionabile sul lato della pediera o sul lato della testata.

Dimensioni: 177x60xh 75 cm. Peso: 25 kg Fornito smontato. Conformità a MDR

Portata: 150 Kg Made in Italy.

**Prezzo SPECIAL PRICE: 429,35 + Iva 22%**



### KIT EMERGENZA 2 LENZUOLA 140X240 + FEDERA 50X80

**Codice MPE440003**

Il Kit barella è composto da 2 lenzuola cm. 140x240 più una federa cm. 50x80 con pattina.

Indispensabile per autoambulanze- aeromobili – ed ove c'è necessità di trasportare pazienti.

Garantisce igiene per il paziente e preserva l'operatore da rischi da eventuali contagi.

Il Kit è confezionato in pratica busta medica non sterile.

**Prezzo Special Price: 2,52 EUR + Iva 22%**

### LENZUOLA MONOUSO Per letti e barelle

Destinazione D'uso: per coperture di letti, barelle ed ove serve una protezione igienica a breve termine. Presidio chirurgico non invasivo, con funzione di barriera meccanica Conforme Dir. 93/42 CEE

**Codice MPE440002**

### LENZUOLA IN TNT 70X100 BIANCA

**Prezzo Special Price: 0,39 EUR + Iva 22%**

**Ordine minimo multipli 100 pz**

**PREZZO SCALARE 500 PZ**

**Codice MPE440002C500**

### LENZUOLO IN TNT 70X100

**Prezzo Special Price: 0,37 EUR + Iva 22%**

**Ordine minimo multipli 100 pz**

**PREZZO SCALARE 1000 PZ**

**Codice MPE440002C1000**

### LENZUOLO IN TNT 70X100

**Prezzo Special Price: 0,35 EUR + Iva 22%**

**Ordine minimo multipli 100 pz**



### LENZUOLA TNT monouso PER LETTI E BARELLE 140X240

**Codice MPE440001**

Destinazione D'uso: per coperture di letti, barelle ed ove serve una protezione igienica a breve termine. Presidio chirurgico non invasivo, con funzione di barriera meccanica

**Prezzo Special Price: 0,75 EUR + Iva 22%**

**Ordine minimo multipli 100 pz**

**PREZZO SCALARE 500 PZ**

**Codice MPE440001C500**

### LENZUOLO IN TNT 140X240

**Prezzo Special Price: 0,74 EUR + Iva 22%**

**Ordine minimo multipli 100 pz**



### FEDERA TNT PP.25 CM. 50X80 440005 BIANCA

**Codice MPE400005 (Minimo 200 pz)**

Federa in TNT monouso. Composizione TNT 100% Fibre poliestere Grammatatura: 25 gr/mq tolleranza sulle specifiche +/- 5%

**Prezzo Special Price: 0,31 EUR + Iva 22%**



### CARRELLO TRASPORTO 2 RIPIANI

**Codice MPE27429**

Carrello di servizio, colore grigio, ideale per il trasporto di materiali vari. Struttura e ripiani antigraffio ed antiruggine, resistenti agli urti ed alle ammaccature; superfici arrotondate di facile pulizia.

Dotato di 4 montanti in alluminio, 2 robusti ripiani in materiale plastico con bordo di contenimento su 4 lati (portata 50 kg ciascuno) e 2 maniglie di spinta. Su 4 ruote piroettanti, Ø 100 mm. Dimensione: 1110X500X970h mm

**Prezzo SPECIAL PRICE: 268,35 + Iva 22%**



### CARRELLO LANCART 60x40xh80 cm

**Codice MPE45810**

Carrelli in acciaio inox montati su rotelle Ø 80 mm.

Portata massima del carrello: 60 kg.

Carrello Lancart - piccolo

- Dimensioni: 60x40xh 80

- Ripiani: 2

**Prezzo SPECIAL PRICE: 187,35 + Iva 22%**



### CARRELLO LANCART 70x50xh80 cm

**Codice MPE45811**

Carrelli in acciaio inox montati su rotelle Ø 80 mm.

Portata massima del carrello: 60 kg.

Carrello Lancart - medio

- Dimensione: 72x50xh 80

- Ripiani: 2

**Prezzo SPECIAL PRICE: 210,77 + Iva 22%**

### PATTUMIERA CYLINDER C/PEDALE

**Codice MPEPAT04561A**

Pattumiera Cylinder Small con pedale. Realizzata in acciaio inox, secchio interno estraibile.

Capacità: 3 litri

Dimensione: Ø 17 cm - h. 26 cm

**Prezzo SPECIAL PRICE: 9,77 + IVA 22%**



### PATTUMIERA CYLINDER C/PEDALE

**Codice MPEPAT04562A**

Pattumiera Cylinder Medium con pedale. Realizzata in acciaio inox, secchio interno estraibile.

Capacità: 5 litri

Dimensione: Ø 20,5 cm - h. 28 cm

**Prezzo SPECIAL PRICE: 12,21 + IVA 22%**





**SCRIVANIA 120x70 cm - con 2 cassetti Art 27920**

**Codice MPE27920**

Scrivania con 2 cassetti laterali di cui il primo con chiave e struttura tubolare in metallo smaltato.

- Dimensioni: 120 x 70 x h 78 cm
- Peso: 31 kg

Made in Italy.

**Prezzo SPECIAL PRICE: 579,63 + Iva 22%**



**SCRIVANIA 130x71 cm - con 2 cassetti Art 27919**

**Codice MPE27919**

Scrivania con due cassetti laterali con chiave, struttura robusta in tubo ovale verniciata con polveri epossidiche, colore grigio metallizzato. Piano superiore bianco, con bordi in gomma e angoli arrotondati.

Dimensioni: 130x71xh 80 cm.

Made in Italy.

**Prezzo SPECIAL PRICE: 546,45 + Iva 22%**



**TAVOLO MAYO piantana 5 ruote art 27453**

**Codice MPE27453**

Vassoio acciaio inox, piantana 5 ruote (Ø 50 mm). Altezza regolabile. Manuale: GB, IT. Fornito smontato. Vassoio fisso con rotazione a 360°

Made in Italy.

**Prezzo SPECIAL PRICE: 240,17 + Iva 22%**



**ASTA PORTAFLEBO 4 GANCI - su piantana a rotelle**

**Codice MPE27842**

Asta flebo in acciaio cromato

- Altezza regolabile: 160-210 cm
- Peso: 3,2 Kg
- Materiale base: plastica
- Numero di ganci e Materiale: 4 (metallo)
- Portata per gancio: 2 Kg
- Portata totale: 8 Kg

**Prezzo SPECIAL PRICE: 56,21 + Iva 22%**





### SEDUTA PER ATTESA CON SCHIENALE E SEDILE IN PP

Sedia visitatore con struttura e base in acciaio tubolare ovale, sedile e schienale in PPL. Impilabile. Altezza totale: 79, profondita' totale: 56, altezza schienale: 32, larghezza schienale: 46, larghezza seduta: 53, profondit sedile: 46,5. Senza braccioli.

**Codice RE2200406.BL** BLU

**Codice RE2200406.NE** NERO

**Codice RE2200406.RO** ROSSO

**Prezzo SPECIAL PRICE: 36,60 + Iva 22%**

**PREZZO SCALARE 10 PEZZI**

**Prezzo SPECIAL PRICE: 35,82 + Iva 22%**

**PREZZO SCALARE 20 PEZZI**

**Prezzo SPECIAL PRICE: 35,03+ Iva 22%**



### POLTRONA DIREZIONALE con braccioli nero

**Codice RE2200408**

Poltrona direzionale con base e ruote in nylon nero, struttura faggio multistrato nero, schienale fisso, elevazione a gas, meccanismo oscillante con blocco. Altezza totale: 109/119; Profondit totale 62, altezza a schienale: 65, larghezza schienale: 43, larghezza seduta: 46, profondit sedile: 47. Braccioli fissi inclusi. Gas certificato TUV.

**Prezzo SPECIAL PRICE: 117,31 + Iva 22%**



### POLTRONA OPERATIVA CON BRACCIOLI JUPITER

Sedia operativa con ruote con schienale alto e confortevole in polipropilene a nido d'ape. Rivestimento in acrilico, braccioli inclusi, elevazione a gas.

**Codice RE2200307.BL** BLU

**Codice RE2200307.NE** NERO

**Codice RE2200307.RO** ROSSO

**Prezzo SPECIAL PRICE: 88,24 + Iva 22%**

**PREZZO SCALARE 5 PEZZI**

**Prezzo SPECIAL PRICE: 86,35 + Iva 22%**





### TAPPETINO DECONTAMINANTE BLU

Tappeto decontaminante antibatterico, la migliore soluzione per garantire la massima igiene al luogo di lavoro. Totale rimozione delle contaminazioni causate dal passaggio di scarpe o ruote, prima di entrare in aree pulite o sterili.

**Codice RE36693** BLU 45x115cm - 30 strati SET 5 PZ

**Prezzo SPECIAL PRICE 77,18 + IVA 22% SET 5 PZ**

**Codice RE36686** BLU 60x90cm - 30 strati SET 5 PZ

**Prezzo SPECIAL PRICE 92,41 + IVA 22% SET 5 PZ**

**Codice RE36695** BLU 90x115cm - 30 strati SET 5 PZ

**Prezzo SPECIAL PRICE 152,33 + IVA 22% SET 5 PZ**

### VETRINE CON 1,2,4 ANTE E VETRINE DA PARETE

Serie di armadi con struttura in acciaio verniciato con polveri epossidiche e vetri temperati. Ripiani regolabili in vetro. Piedini in gomma.

**Cod. MPE27901** VETRINA - 1 anta 53 x 36 x h 144 cm 3 RIPIANI  
**Prezzo SPECIAL PRICE 614,77 + IVA 22%**

**Cod. MPE27905** VETRINA - 2 ante 75 x 38 x h 169 cm 4 RIPIANI  
**Prezzo SPECIAL PRICE 964,64 + IVA 22%**

**Cod. MPE27903** VETRINA - 4 ante 75 x 38 x h 169 cm 2 RIPIANI  
**Prezzo SPECIAL PRICE 870,67 + IVA 22%**

### VETRINA DA PARETE - Ante scorrevoli in vetro

**Codice MPE27911**

Pensile per le medicine da appendere alla parete grazie a due fori sul retro.

Due ante in vetro temperato e due ripiani in vetro temperato.

Dimensioni: 60 x 30 x h 60 cm

**Prezzo SPECIAL PRICE 364,86 + IVA 22%**



### VETRINA DA PARETE - Ante verniciate

**Codice MPE27912**

Pensile con due ante con serratura. Divisione interna in 2 vani, lato sinistro con due ripiani estraibili.

Lato destro con un piano estraibili.

Dimensioni: 80 x 33 x h 45 cm

**Prezzo SPECIAL PRICE 284,89 + IVA 22%**





### PARAVENTO A 3 ANTE con ruote

**Codice MPE27971**

Telaio tubolare in lega d'alluminio, tende pieghevoli in plastica lavabile bianca.

- Misure: 150xh 170 cm
- 3 sezioni (50 cm ciascuna)
  - Peso: 5 kg
  - Montato su ruote (Ø 50 mm)

**Prezzo SPECIAL PRICE: 195,16 + Iva 22%**



### VETRINA "VALUE" A 1 ANTA - vetro temperato

**Codice MPE27898**

Armadio in lamiera d'acciaio smaltata con ante in vetro temperato.

Anta in vetro a battente con serratura e chiave. Tre ripiani in acciaio inossidabile regolabili in altezza.

Fornito smontato.

Dimensione: 52x35x138 cm

Imballo: 65x26x134 cm

Peso: 31 kg

**Prezzo SPECIAL PRICE: 415,73 + Iva 22%**



### PARAVENTO 4 ANTE con ruote

**Codice MPE27974**

Telaio tubolare in lega d'alluminio, tende pieghevoli in plastica lavabile bianca

- Misure: 200xh 170 cm - 4 sezioni (50 cm ciascuna)
- Peso: 8 kg
- Montato su ruote (Ø 50 mm)

**Prezzo SPECIAL PRICE: 243,95 + Iva 22%**



### APPENDIABITI grigio

**Codice MPE2200438.GR**

Appendiabiti con 4+4 agganci con tubolare in acciaio grigio e agganci, base e portaombrelli in plastica nera.

**Prezzo SPECIAL PRICE:**

**75,76 EUR + Iva 22%**



### LAMPADA DA STUDIO 100W

**Codice MPE27990**

Lampada non medica 100 W, struttura in alluminio e base in plastica (Ø 60 cm) a cinque raggi su rotelle di Ø 50 mm (una con freno).

È possibile regolare l'orientamento della luce.

Lampadina (attacco E27) non inclusa.

**Prezzo SPECIAL PRICE: 174,42 EUR + Iva 22%**



### CARTELLO EMERGENZA INFERMERIA UNI ISO 7010

Alluminio piano spess.0,5 mm

**Codice MPEE20102X**

**Formato 250x310 mm**

**Prezzo SPECIAL PRICE: 4,36+Iva 22%**

**Codice MPEE20102W**

**Formato 160x210 mm**

**Prezzo SPECIAL PRICE: 3,21 + Iva 22%**



**CARRELLO EMERGENZA**



**K816209 – CARRELLO EMERGENZA STANDARD IN TECNOPOLIMERO CON CASSETTI ROSSI**

Dimensioni: 82x64x160 h  
**Codice MPE45694**



**K816419 – CARRELLO EMERGENZA SMALL IN TECNOPOLIMERO CON CASSETTI ROSSI**

Dimensioni 67x64x160 h  
**Codice MPE27479**



**K820260 – CARRELLO EMERGENZA STANDARD IN TECNOPOLIMERO CON CASSETTI ROSSI**

Dimensioni: 82x64x160 h  
**Codice MPE27482**

**CARRELLO MEDICAZIONE**

**K816401 – CARRELLO MULTIFUNZIONE STANDARD IN TECNOPOLIMERO CON 9 CASSETTINI**

Dimensioni: 82x64x160 h  
**Codice MPE27476**



**K820200 – CARRELLO MULTIFUNZIONE SMALL CON STRUTTURA IN ACCIAIO VERNICIATO E 4 CASSETTI IN PLASTICA**

Dimensioni 67x64x160 h  
**Codice MPE27477**



**K816207 – CARRELLO MEDICAZIONE STANDARD IN TECNOPOLIMERO**

Dimensioni: 82x64x160 h  
**Codice MPE27481**





## ARMADIO PORTAMEDICINALI

### ARMADIO FARMACIA A 30 VANI E 3 CASSETTI CON TESORETTO **Codice MPEK606003**

Dimensioni: mm 900x600x2030h

Involucro in agglomerato ligneo rivestito in melaminico antigraffio e antiriflesso.

Le ante sono rivestite in bilaminato a spessore, con bordo perimetrale in ABS con maniglie e serratura a cariglione; ante girevoli a 270°.

All'interno 2 contenitori doppi apribili a 90° realizzati in ABS termoformati dotati di vani portamedicinali completi di vaschette trasparenti asportabili in materiale infrangibile, regolabili in due profondità; piani regolabili su cremagliere.

Completo di mobile per stupefacenti (tesoretto) con serratura e piano interno.

Scaffalatura interna con pannelli in materiale plastico lavabile. Composto n. 30 vani e n. 3 cassetti.

Appoggio a terra con n. 4 gambe in acciaio.



**CODICE MPEK606003**

### ARMADIO FARMACIA A 60 VANI CON TESORETTO **Codice MPEK606021**

Dimensioni: mm 900x600x2030h

Struttura realizzata in monoblocco in nobilitato spessore 20 mm, in finitura antigraffio, colore standard bianco.

Le ante sono bordate ABS bianco, maniglie antitrauma apertura a 270° ogni ante con n. 4 cerniere, serratura a cariglione complete di n. 2 contenitori realizzati in ABS termoformato.

N. 20 vani portamedicinali con vaschette trasparenti asportabili in materiale infrangibile, regolabili in due profondità.

All'interno nr. 2 contenitori doppi apribili a 90°, realizzati in ABS termoformato dotati di n. 40 vani portamedicinali completi di vaschette trasparenti asportabili in materiale infrangibile, regolabili in due profondità; nr. 4 ripiani su cremagliere.

Appoggio a terra su telaio in metallo verniciato con piedini h 150 regolabili in altezza. Completo di mobile per stupefacenti (tesoretto) con serratura e piano interno.



**CODICE MPEK606021**



## CARRELLI TRASPORTO E RIFIUTI



K816009 - CARRELLO IN ACCIAIO INOX A SEI CASSETTI IN TECNOPOLIMERO



K816010 - CARRELLO IN ACCIAIO INOX A TRE CASSETTI LUNG. 300 MM IN TECNOPOLIMERO



K816011 - CARRELLO IN ACCIAIO INOX A TRE CASSETTI LUNG. 450 MM IN TECNOPOLIMERO



K816032 - CARRELLO DI SERVIZIO SATURNO IN ACCIAIO INOX A DUE RIPIANI



K816033 - CARRELLO DI SERVIZIO SATURNO IN ACCIAIO INOX A TRE RIPIANI



K816035 - CARRELLO DI SERVIZIO LUNA IN LEGA LEGGERA A DUE RIPIANI IN LAMINATO PLASTICO



## LINEA IGIENE



K626110 - CARRELLO RACCOLTA E DISTRIBUZIONE BIANCHERIA APERTO IN ACCIAIO INOX CON PORTARIFIUTI SWIFT



K626113 - CARRELLO PER RACCOLTA E DISTRIBUZIONE BIANCHERIA APERTO



K626054 - CARRELLO DISTRIBUZIONE E RACCOLTA DELLA BIANCHERIA CHIUSO IN ACCIAIO INOX



K626116 - CARRELLO RACCOLTA E DISTRIBUZIONE BIANCHERIA APERTO IN ACCIAIO VERNICIATO CON PORTARIFIUTI SWIFT



K626086 - CARRELLO RACCOLTA E DISTRIBUZIONE BIANCHERIA APERTO IN ACCIAIO VERNICIATO CON QUATTRO PORTASACCHI



K626066 - CARRELLO PER DISTRIBUZIONE E RACCOLTA BIANCHERIA APERTO



# MATERASSI PER EVACUAZIONE

Sicuri. Semplici. VerSatili.  
IndiSruTTibili. ReSiStenti.  
Veloci.



Tutti i materassi sono adatti sia per evacuazione orizzontale che per l'evacuazione attraverso le scale e sono disponibili in diverse misure.

Sono utilizzati in ospedali, RSA, scuole, università, musei, cinema, aziende e in tanti altri luoghi pubblici e privati dove, in caso di emergenza, debba essere garantito il soccorso a tutte le persone con difficoltà di deambulazione, senza tralasciare nessuno!

I nostri materassi sono molto semplici da utilizzare e di facile manutenzione. Non necessitano infatti di contratti di manutenzione ed è sufficiente una formazione di base per i soccorritori e gli agenti di pronto intervento.



**CAMICE VISITATORE ISOGOWN**

Camice visitatore in polipropilene senza colletto Con polsino in maglia 20 gr. ± 0,2 Colore verde **Taglia M** DM Classe I CE ( **MULTIPLI DI 10 PZ**)

**Codice MPE401283ECVTGM** ART 4100

**Prezzo SPECIAL PRICE 0,52 + iva 5%**

**PREZZO SCALARE 100 PEZZI**

**Prezzo SPECIAL PRICE 0,50 + iva 5%**

**PREZZO SCALARE 500 PEZZI**

**Prezzo SPECIAL PRICE 0,48 + iva 5%**

**Taglia L ( MULTIPLI DI 10 PZ)**

**Codice RE401283ECVTGL** ART 4100

**Prezzo SPECIAL PRICE 0,52 + iva 5%**

**PREZZO SCALARE 100 PEZZI**

**Prezzo SPECIAL PRICE 0,50 + iva 5%**

**PREZZO SCALARE 500 PEZZI**

**Prezzo SPECIAL PRICE 0,48 + iva 5%**

**Taglia XL ( MULTIPLI DI 10 PZ)**

**Codice MPE401283ECVTGXL** ART 4100

**Prezzo SPECIAL PRICE 0,52 + iva 5%**

**PREZZO SCALARE 100 PEZZI**

**Prezzo SPECIAL PRICE 0,50 + iva 5%**

**PREZZO SCALARE 500 PEZZI**

**Prezzo SPECIAL PRICE 0,48 + iva 5%**



**PROFESSIONAL BOUFFANT CAP VERDE**

Cuffia in polipropilene. Colore verde Taglia Unica DM Classe I CE Confezione 100 pezzi

**Codice MPE209143-21V** ART CCAP-CUFFA

**Prezzo SPECIAL PRICE: 2,98 + iva 5% confezione**

**PREZZO SCALARE 12 CONFEZIONI**

**Prezzo SPECIAL PRICE: 2,88 + iva 5% confezione**

**PREZZO SCALARE 24 CONFEZIONI**

**Prezzo SPECIAL PRICE: 2,78 + iva 5% confezione**



**PROFESSIONAL BOUFFANT CAP BIANCA**

Cuffia in polipropilene. Colore bianco Taglia Unica DM Classe I CE Confezione 100 pezzi

**Codice MPE209143-21W**

**Prezzo SPECIAL PRICE: 2,98 + iva 5%**



**CAMICE IMPERMEABILE – NON STERILE PE003**

Camice impermeabile biaccoppiato, realizzato in TNT di polipropilene con rivestimento totale in polietilene (PP+PE). Impermeabile a sangue e liquidi. Per manipolazione antiblastici

CARATTERISTICHE TECNICHE:

- Polsini in maglia di cotone.
- Termosaldata ad ultrasuoni, privo di cuciture.
- Munito di allacciatura posteriore. **MINIMO ORDINE**

**MULTIPLI 10 PEZZI TAGLIA M**

**Codice MPEPE003TGM**

**Prezzo SPECIAL PRICE 0,79 + iva 5%**

**PREZZO SCALARE 100 PEZZI**

**Prezzo SPECIAL PRICE 0,77 + iva 5%**

**PREZZO SCALARE 500 PEZZI**

**Prezzo SPECIAL PRICE 0,75 + iva 5%**

**TAGLIA L**

**Codice MPEPE003TGL**

**Prezzo SPECIAL PRICE 0,82 + iva 5%**

**PREZZO SCALARE 100 PEZZI**

**Prezzo SPECIAL PRICE 0,80 + iva 5%**

**PREZZO SCALARE 500 PEZZI**

**Prezzo SPECIAL PRICE 0,77 + iva 5%**

**TAGLIA XL**

**Codice MPEPE003TGXL**

**Prezzo SPECIAL PRICE 0,85 + iva 5%**

**PREZZO SCALARE 100 PEZZI**

**Prezzo SPECIAL PRICE 0,83 + iva 5%**

**PREZZO SCALARE 500 PEZZI**

**Prezzo SPECIAL PRICE 0,80 + iva 5%**



**GREMBIULE in TNT di POLIETILENE AZZURRO MONOUSO**

Grembiule realizzato in TNT di polietilene leggero (PE).

Impermeabile a sangue e liquidi

Formato : 71x120cm

**MINIMO ORDINE MULTIPLI 100 PEZZI**

**Codice MPE311083**

**Prezzo SPECIAL PRICE 4,07 + iva 5% SET 100 PZ**

**PREZZO SCALARE 500 PEZZI**

**Prezzo SPECIAL PRICE 19,74 + iva 5% SET 500 PZ**

**PREZZO SCALARE 1000 PEZZI**

**Prezzo SPECIAL PRICE 38,25+ iva 5% SET 1000 PZ**





**DIVISA PERSONALE SANITARIO**

Divisa per personale sanitario realizzata in tessuto Spunbod-Meltblown-Spunbond (SMS). Idrorepellente e altamente traspirante. Termosaldata ad ultrasuoni, privo di cuciture. CASACCA: • Scollo a V - Maniche corte - Dotata di 3 tasche. PANTALONE: • Con laccio regolabile in vita - Dotato di tasca posteriore

**Codice MPEDV-4108TGM**

Taglia M

**Codice MPEDV-4108TGL**

Taglia L

**Codice MPEDV-4108TGXL**

Taglia XL

**Codice MPEDV-4108TGZXL**

Taglia XXL

**Prezzo SPECIAL PRICE 1,45 + iva 5% Divisa**

**PREZZO SCALARE 25 CONFEZIONI**

**Prezzo SPECIAL PRICE 1,40 + iva 5% Divise**

**PREZZO SCALARE 50 CONFEZIONI**

**Prezzo SPECIAL PRICE 1,36 + iva 5% Divise**

**PREZZO SCALARE 100 CONFEZIONI**

**Prezzo SPECIAL PRICE 1,31 + iva 5% Divise**



**COPRICALZARE TNT ALTO PROFESSIONAL**

Copricalzare realizzato in TNT di polipropilene (PP). Idrorepellente e traspirante.

Confezione 100 pezzi

**Codice MPECCZPP** Art CCZPP

**Prezzo SPECIAL PRICE 10,20 + iva 5% confezione**

**PREZZO SCALARE 12 CONFEZIONI**

**Prezzo SPECIAL PRICE 9,80 + iva 5% confezione**

**PREZZO SCALARE 24 CONFEZIONI**

**Prezzo SPECIAL PRICE 9,40 + iva 5% confezione**



**CALZARI PROFESSIONAL SHOE COVER CPE**

Copriscarpa in polietilene da 3,2 gr. Colore azzurro  
Taglia Unica DM Classe I CE

Confezione 100 pezzi

**Codice MPE302403CPE** Art CSPE

**Prezzo SPECIAL PRICE 2,32 + iva 5% confezione**

**PREZZO SCALARE 12 CONFEZIONI**

**Prezzo SPECIAL PRICE 2,25 + iva 5% confezione**

**PREZZO SCALARE 24 CONFEZIONI**

**Prezzo SPECIAL PRICE 2,17 + iva 5% confezione**

**PREZZO SCALARE 48 CONFEZIONI**

**Prezzo SPECIAL PRICE 1,96 + iva 5% confezione**



**PROTECTION LIFEGUARD 40 in TNT**

Tuta protettiva in polipropilene da 40 gr/m2

Colore: bianco . DPI I Cat.

**Codice MPE101401-40TGL** TAGLIA L

**Prezzo SPECIAL PRICE 1,60 + iva 5%**

**PREZZO SCALARE 100 PEZZI**

**Prezzo SPECIAL PRICE 1,56 + iva 5%**

**PREZZO SCALARE 300 PEZZI**

**Prezzo SPECIAL PRICE 1,51 + iva 5%**

**Codice MPE101401-40TGXL** TAGLIA XL

**Prezzo SPECIAL PRICE 1,60 + iva 5%**

**Codice MPE101401-40TGXXL** TAGLIA XXL

**Prezzo SPECIAL PRICE 1,60 + iva 5%**

**SEMICALOTTA ADAPTORAMA A DOPPIO SISTEMA  
DI REGOLAZIONE CON VISIERA IN POLICARBONATO**

**CODICE MPE906938+906941**

Visiera con doppio sistema di regolazione per ottenere un'ottima aderenza La visiera è ribaltabile ed è montata sul lato esterno dell'adattatore in modo da evitare infiltrazioni di liquidi all'interno dello schermo. Facile montaggio delle visiere. Con fascia antisudore in cotone progettata per fornire

un'eccellente protezione contro la caduta del sudore negli occhi, così come un maggior comfort nell'uso degli adattatori.

**Prezzo SPECIAL PRICE: 11,15 EUR + iva 5%**

**PREZZO SCALARE 10 PEZZI**

**Prezzo SPECIAL PRICE: 10,79 EUR + iva 5%**

**PREZZO SCALARE 20 PEZZI**

**Prezzo SPECIAL PRICE: 10,43 EUR + iva 5%**



**MASCHERINA CON VISIERA PARASCHIZZI**

**Codice MPE500029** Art 500029 Art 25652

Maschera chirurgica 4 strati resistente agli spruzzi di liquidi ed antiappannante con elastici auricolari e visiera protettiva. Tipo IIR

**Prezzo SPECIAL PRICE: 0,70 EUR + iva 5%**

**PREZZO SCALARE 25 PEZZI**

**Prezzo SPECIAL PRICE: 0,68 EUR + iva 5%**

**PREZZO SCALARE 50 PEZZI**

**Prezzo SPECIAL PRICE: 0,65 EUR + iva 5%**

**VISIERA PROTETTIVA MONOUSO Art KFS-A1**

**Codice MPEKFS-A1**

Visiera Protettiva monouso con spugna a contatto con la fronte

**Prezzo SPECIAL PRICE: 1,65 EUR + iva 5%**

**PREZZO SCALARE 10 PEZZI**

**Prezzo SPECIAL PRICE: 1,55 EUR + iva 5%**

**PREZZO SCALARE 20 PEZZI**

**Prezzo SPECIAL PRICE: 1,45 EUR + iva 5%**





**KASK SUPERPLASMA AQ Hi Viz**  
Casco di Sicurezza WHE00105  
**Codice REWHE00105-221**  
**Colore giallo FLUO**

Kask Superplasma AQ Hi Viz è un casco di sicurezza per l'industria, funzionale, sicuro e confortevole. Kask Superplasma AQ Hi Viz è un dispositivo di protezione individuale di II categoria, pensato per **proteggere la nuca da impatti o cadute di oggetti dall'alto** che potrebbero compromettere la salute del lavoratore.

**Prezzo SPECIAL PRICE:** EUR + Iva 22%

**PREZZO SCALARE 6 PEZZI**

**Prezzo SPECIAL PRICE:** EUR + Iva 22%

**PREZZO SCALARE 1 2 PEZZI**

**Prezzo SPECIAL PRICE:** EUR + Iva 22%



**KASK SUPERPLASMA AQ Hi Viz**  
Casco di Sicurezza WHE00105  
**Codice REWHE00105-201**  
**Colore BIANCO**

Kask Superplasma AQ Hi Viz è un casco di sicurezza per l'industria, funzionale, sicuro e confortevole. Kask Superplasma AQ Hi Viz è un dispositivo di protezione individuale di II categoria, pensato per **proteggere la nuca da impatti o cadute di oggetti dall'alto** che potrebbero compromettere la salute del lavoratore.

**Prezzo SPECIAL PRICE:** EUR + Iva 22%

**PREZZO SCALARE 6 PEZZI**

**Prezzo SPECIAL PRICE:** EUR + Iva 22%

**PREZZO SCALARE 1 2 PEZZI**

**Prezzo SPECIAL PRICE:** EUR + Iva 22%



**KASK SUPERPLASMA AQ Hi Viz**  
Casco di Sicurezza WHE00105  
**Codice REWHE00105-204**  
**Colore Rosso**

Kask Superplasma AQ Hi Viz è un casco di sicurezza per l'industria, funzionale, sicuro e confortevole. Kask Superplasma AQ Hi Viz è un dispositivo di protezione individuale di II categoria, pensato per **proteggere la nuca da impatti o cadute di oggetti dall'alto** che potrebbero compromettere la salute del lavoratore.

**Prezzo SPECIAL PRICE:** EUR + Iva 22%

**PREZZO SCALARE 6 PEZZI**

**Prezzo SPECIAL PRICE:** EUR + Iva 22%

**PREZZO SCALARE 1 2 PEZZI**

**Prezzo SPECIAL PRICE:** EUR + Iva 22%





## KASK SUPERPLASMA HP VISOR

Casco Croce Rossa Italiana

CRI WHE00107 - EN 14052

Art.WHE00007-201

Codice **MPEWHE00007-201**

Casco Protezione Bianco OPERATORI CRI Croce Rossa Italiana KASK ITALIA

Casco ad Alte Prestazioni personalizzato CRI, appartenente alla III categoria di protezione in conformità con il Capitolato Croce Rossa Italiana. Fornito con visiera trasparente. Leggero, compatto, confortevole e dal design innovativo .100% MADE IN ITALY.



**Prezzo SPECIAL PRICE:** EUR + Iva 22%

**PREZZO SCALARE 6 PEZZI**

**Prezzo SPECIAL PRICE:** EUR + Iva 22%

**PREZZO SCALARE 12 PEZZI**

**Prezzo SPECIAL PRICE:** EUR + Iva 22%

### Casco ALTAI PRO GIALLO FLUO

**Codice MPE7ALTP60** CATEGORIA DPI: III Art 7ALTP60NSI

•Caratteristiche: calotta in ABS, calotta in PE-LD, imbracatura di sospensione a 6 punti in tessuto poliestere, rivestimento anteriore in tessuto, sottogola in poliestere a 3 punti, resistenza tra 15 e 25 daN, Asole laterali per calotte antirumore, Clip per lampada frontale \* Colore : giallo fluo \* Regolazioni: Regolazione tramite cremagliera \* Dimensioni: Regolabili da 52 a 63 cm \* Peso: 470 g

•**BENEFICI** : \* Protezione dielettrica 1000VAC / 1500VDC \* Regolazione a cremagliera da 52 à 63 cm \* Maggiore visibilità grazie al suo colore fluorescente

**SETTORI INDUSTRIALI:** Edilizia - lavori di finitura, Energia (produzione e distribuzione), Infrastrutture; edilizia, Industria leggera, Manutenzione, Enti regionali/pubblci

**Prezzo SPECIAL PRICE 17,64 + IVA 22%**

**PREZZO SCALARE 12 PEZZI**

**Prezzo SPECIAL PRICE: 17,09 + IVA 22%**

**PREZZO SCALARE 24 PEZZI**

**Prezzo SPECIAL PRICE: 16,54 + IVA 22%**



### Casco ALTAI PRO BIANCO

**Codice MPE7ALTP40** CATEGORIA DPI: III

•Caratteristiche: calotta in ABS, calotta in PE-LD, imbracatura di sospensione a 6 punti in tessuto poliestere, rivestimento anteriore in tessuto, sottogola in poliestere a 3 punti resistenza tra 15 e 25 daN, Asole laterali per calotte antirumore, Clip per lampada frontale \* Colore : bianco \* Regolazioni: Regolazione pignone e cremagliera \* Dimensioni: Regolabili da 52 a 63 cm \* Peso: 470 g

•**BENEFICI** : \* Protezione dielettrica 1000VAC / 1500VDC \* Regolazione a cremagliera da 52 à 63 cm

**SETTORI INDUSTRIALI:** Edilizia - lavori di finitura, Energia (produzione e distribuzione), Infrastrutture; edilizia, Industria leggera, Manutenzione, Enti regionali/pubblci

**Prezzo SPECIAL PRICE 17,64 + IVA 22%**

**PREZZO SCALARE 12 PEZZI**

**Prezzo SPECIAL PRICE: 17,09 + IVA 22%**

**PREZZO SCALARE 24 PEZZI**

**Prezzo SPECIAL PRICE: 16,54 + IVA 22%**



**Casco PHOENIX PRO con OCCHIALI DI SICUREZZA INTEGRATI****Codice MPE6PHP400** CATEGORIA DPI : III

Casco di sicurezza PHOENIX PRO. Calotta in ABS, imbracatura in polietilene a 6 punti con 6 fasce tessili, regolazione a cremagliera da 52 a 63 cm, visiera corta, occhiali di sicurezza integrati con trattamento anti-graffio normato K e anti-appannamento normato N, fessure laterali, sottogola in tessuto 3D, sottogola a 4 punti fornita con il casco.

**COLORE** : Bianco **GAMMA** : Protezione del capo

**BENEFICI** : PERFORMANCE : Grande resistenza (deformazione laterale (LD), proiezione di metallo fuso (MM), basse temperature - 30°C) // Calotta in ABS // Classe 0 : isolamento elettrico per impianti a bassa tensione fino a 1000V a.c e 1500V d.c **CONFORT** : Occhiali di protezione integrati // Buon equilibrio e sensazione di leggerezza (450g) // Regolazione facile tramite cremagliera // Preservazione del campo visivo grazie alla visiera corta // Fodera in tessuto 3D

**SETTORI INDUSTRIALI** : Costruzione meccanica, Enti pubblici, Industria leggera, Industrie lorde (siderurgica; metallurgica; carte; cemento; gesso), Infrastructure; building industry

**Prezzo SPECIAL PRICE** 25,23 + IVA 22%**PREZZO SCALARE 12 PEZZI****Prezzo SPECIAL PRICE:** 24,41 + IVA 22%**PREZZO SCALARE 24 PEZZI****Prezzo SPECIAL PRICE:** 23,60 + IVA 22%**Casco PHOENIX PRO con OCCHIALI DI SICUREZZA INTEGRATI****Codice MPE6PHP160** CATEGORIA DPI : III

Casco di sicurezza PHOENIX PRO. Calotta in ABS, imbracatura in polietilene a 6 punti con 6 bandeaux tessili, regolazione a cremagliera da 52 a 63 cm, visiera corta, occhiali di sicurezza integrati con trattamento antigraffio normato K e anti-appannamento normato N, fessure laterali, basana in tessuto 3D, sottogola a 4 punti fornita con il casco.

**BENEFICI** : PERFORMANCE : Grande resistenza (deformazione laterale (LD), proiezione di metallo fuso (MM), basse temperature - 30°C) // Calotta in ABS // Classe 0 : isolamento elettrico per impianti a bassa tensione fino a 1000V a.c e 1500V d.c **CONFORT** : Occhiali di protezione integrati // Buon equilibrio e sensazione di leggerezza (450g) // Regolazione facile tramite cremagliera // Preservazione del campo visivo grazie alla visiera corta // Fodera in tessuto 3D

**SETTORI INDUSTRIALI** : Costruzione meccanica, Enti pubblici, Industria leggera, Industrie lorde (siderurgica; metallurgica; carte; cemento; gesso), Infrastructure; building industry

**Prezzo SPECIAL PRICE** 25,23 + IVA 22%**PREZZO SCALARE 12 PEZZI****Prezzo SPECIAL PRICE:** 24,41 + IVA 22%**PREZZO SCALARE 24 PEZZI****Prezzo SPECIAL PRICE:** 23,60 + IVA 22%



## ELMETTO DA CANTIERE CLASSIC REGOLABILE

**Codice MPE65103 Colore Giallo**

**Codice MPE65100 Colore Bianco**

### DESCRIZIONE

- Casco da cantiere
- > Calotta e imbracatura in polietilene
- > Regolabile (a scatti di 2 mm)
- > Fascia anti-sudore 37 cm
- > Ventilazione laterale
- > Densità media: 950 kg/m<sup>3</sup> > Peso: 370g

Colore GIALLO

Colore BIANCO

**Prezzo SPECIAL PRICE 7,05 EUR + Iva 22%**

**PREZZO SCALARE 12 PEZZI**

**Prezzo SPECIAL PRICE: 6,83 EUR + Iva 22%**



## SOTTOGOLA PER CASCO CLASSIC ART 65150

**Codice MPE65150**

Sottogola per casco CLASSIC.

**Prezzo SPECIAL PRICE 1,33 EUR + Iva 22%**



**È OBBLIGATORIO USARE I MEZZI DI  
PROTEZIONE PERSONALE IN DOTAZIONE A CIASCUNO**





**AVVISATORE ACUSTICO T001 / T001RIC**

Avvisatore acustico a gas per eventi sportivi e nautica. Set completo di bombola + tromba in plastica rossa. L' allarme acustico in bomboletta spray, facile da usare ci permette richiedere aiuto in situazioni di emergenza. Capacità 300 ml

**Codice MPET001**

Cod	Descrizione	Prezzo Special Price
T001	Avvisatore c/tromba	7,12+ IVA
<b>Codice MPET001RIC</b>		
T001RIC	Bombola Ricambio	3,39 + IVA
<b>Codice MPET001RICC12</b>		
T001RIC	Bombola Ricambio	3,17 + IVA



**MEGAFONO 50W REGISTRAZIONE, SIRENA E MICROFONO VONYX 952.010 MEG050 S/BATTERIE**

**Codice MPE4000646**

Potente megafono con amplificatore da 50W e microfono staccabile anti-urto con cavo a spirale, funzione registrazione e sirena. Portata 700/1000 metri in funzione alle condizioni ambientali. Dispone inoltre di regolazione del volume e comoda maniglia a pistola con laccetto per il trasporto.

Alimentato da 8 batterie tipo d (1.5V). Dimensioni mm.230x350. Peso kg.1,1

**Prezzo SPECIAL PRICE 82,69 EUR + Iva 22%**



**MEGAFONO 40W CON REGISTRATORE, SIRENA E MICROFONO VONYX 952.007 MEG040 S/BATTERIE**

**Codice MPE4000645**

Potente megafono con amplificatore da 40W e microfono removibile anti-retroazione, funzione registrazione e sirena. Portata 700/1000 metri in funzione alle condizioni ambientali. Dispone inoltre di regolazione del volume e comoda maniglia a pistola con laccetto per il trasporto. Alimentato da 6 batterie tipo d (1.5V). Dimensioni mm.195x310. Peso gr.700.

**Prezzo SPECIAL PRICE 44,92 EUR + Iva 22%**



**MEGAFONO 20w CON REGISTRATORE E SIRENA S/BATTERIE**

**Codice MPE4000644**

Megafono leggero e compatto contenente un amplificatore da 20W, funzione registrazione e sirena. Portata 500/700 metri in funzione alle condizioni ambientali. Dispone inoltre di regolazione del volume e comoda maniglia a pistola con laccetto per il trasporto.

**Prezzo SPECIAL PRICE 25,47 EUR + Iva 22%**



**BATTERIA VARTA ALCALINA TORCIA Blister 2 pile LR20APB da 1,5 V TIPO D (1,5V)**

**Codice MPE32204 Blister 2 pile**

**Prezzo SPECIAL PRICE 4,43 EUR + Iva 22% BLISTER**

**GILET ALTA VISIBILITA' MO70212 E MO70232**

Gilet alta visibilità da promozionale / Collo a V / Doppia banda rifrangente al girovita / Chiusura centrale con velcro regolabile / Cuciture con filo in poliestere cotone

**Materiale:** 100% poliestere **Taglie disponibili:** Unica XXL

**Peso del tessuto:** 120 gr/mq

**Colori disponibili:** arancio, giallo

Colore

**Codice MPEV16 V16/ MO7021 Giallo**

**Prezzo: 3,02 EUR + Iva 22%**

**Prezzo Singolo Imballo : 2,84 EUR + Iva 22% conf 25 pz**



**Codice MPEV14 V14/MO70232 Arancio**

**Prezzo: 3,02 EUR + Iva 22%**

**Prezzo Singolo Imballo : 2,84 EUR + Iva 22% conf 25 pz**

**CUFFIA ANTIRUMORE MAX 700**

**CODICE MPE6MX7000**

**CATEGORIA DPI : III**

Cuffie antirumore max 700. snr 32db, calotte in abs nero e giallo fluo, archetto regolabile in pvc nero con rinforzo trapuntato, secondo archetto in pvc nero, cuscini pala in pvc nero sensazione.

**BENEFICI :** elevato livello di protezione (32 dB) / fascia regolabile e comoda con rinforzo e imbottiture in PVC / compatibilità con altri dpi: fascia flessibile sulla testa, fascia dietro il collo da indossare con caschi da cantiere, protezione per saldatore...

**Prezzo SPECIAL PRICE 8,74 + IVA 22%**

**PREZZO SCALARE 12 PEZZI**

**Prezzo SPECIAL PRICE: 8,46 + IVA 22%**

**CUFFIA ANTIRUMORE MAX 400 CATEGORIA DPI : III**

**CODICE MPEMO31040**

Cuffie in ABS nero, archetto regolabile nero con rinforzo imbottito effetto pelle, cuscini in PVC nero effetto pelle, 0% metal

**COLORE :** Grigio/nero

**BENEFICI :** \* Protezione acustica moderata \* Compatibile con i cinghietti delle protezioni per il viso ed elmetti da cantiere \* Qualità di performance elevata, 3 posizioni possibili: sulla testa, sulla nuca o sotto il mento \*

Archetto regolabile, con rinforzo e cuscini PVC effetto pelle \* 0% metal

**SETTORI INDUSTRIALI:** Edilizia - lavori di finitura, Fai da te, Industria pesante e di processo, Infrastrutture; edilizia, Industria leggera

**CATEGORIA DPI : III**

**Prezzo SPECIAL PRICE 5,49 + IVA 22%**

**PREZZO SCALARE 12 PEZZI**

**Prezzo SPECIAL PRICE: 5,32 + IVA 22%**



## High Performance Protective Safety Glasses



### Occhiali Protettivi art GP1 FB1615 OCCHIALE ARGILLA COD 41175

**Codice MPE902298**

Protezione: Parte frontale in PVC comoda e leggera. Bordo flessibile per una maggiore adattabilità. Compatibili con la maggior parte di occhiali graduati. Trattamento antiappannamento e antigraffio. Marcatura montatura B. Marcatura lente M 1 F. ·Peso: 78 g Standard di sicurezza EN166

#### MANUTENZIONE

Le lenti devono essere pulite con un tessuto morbido e acqua saponata tiepida. La montatura può essere disinfettata con un comune disinfettante.

**Prezzo SPECIAL PRICE: 1,67+ IVA 5%**

**PREZZO SCALARE 60 PEZZI**

**Prezzo SPECIAL PRICE 1,63 + IVA 5%**

**PREZZO SCALARE 120 PEZZI**

**Prezzo SPECIAL PRICE 1,58 + IVA 5%**



### Occhiali Protettivi art FLASH FB1317 OCCHIALE SABBIA

**Codice MPE902989**

Montatura in nylon: leggera e resistente. Design monolente con ampio campo di visione che apporta un'eccellente vista laterale e protezione. Protezione laterale e superiore. Stanghette regolabili in lunghezza. Tutte le lenti in policarbonato hanno subito un trattamento antiabrasione

·Peso: 42 g Standard di sicurezza EN 166/EN 169/EN 170/EN 172

#### MANUTENZIONE

Le lenti devono essere pulite con un tessuto morbido e acqua saponata tiepida. La montatura può essere disinfettata con un comune disinfettante.

**Prezzo SPECIAL PRICE: 1,64+ IVA 5%**

**PREZZO SCALARE 60 PEZZI**

**Prezzo SPECIAL PRICE 1,58 + IVA 5%**

**PREZZO SCALARE 120 PEZZI**

**Prezzo SPECIAL PRICE 1,55 + IVA 5%**



### Occhiali Protettivi art B92 FB1328 OCCHIALE AZOTO CHIARO

**Codice MPE900375**

Occhiali leggeri con parte frontale e lenti in un unico pezzo, fabbricati in policarbonato. Nella parte superiore dispone di una chiusura che impedisce il passaggio di particelle nell'occhio. Stanghette in policarbonato con protezione laterale. Dispongono di 6 aperture verticali che garantiscono un effetto antiappannante.

·Peso: 50 g Standard di sicurezza EN166/EN 169/EN 170/EN 172

#### MANUTENZIONE

Le lenti devono essere pulite con un tessuto morbido e acqua saponata tiepida. La montatura può essere disinfettata con un comune disinfettante.

**Prezzo SPECIAL PRICE: 1,51 + IVA 5%**

**PREZZO SCALARE 60 PEZZI**

**Prezzo SPECIAL PRICE 1,43 + IVA 5%**

**PREZZO SCALARE 120 PEZZI**

**Prezzo SPECIAL PRICE 1,35+ IVA 5%**



### **HOTARU GIACCA ANTIPIOGGIA ALTA VISIBILITÀ**

Giacca softshell giallo hv / navy softshell 2 stratos: 100% poliestere stretch meccanico + membrana tpu - 100g/m2 fodera mesh: 100% poliestere - 300g/m2 (corpo + maniche) collo alto mentoniera cappuccio fisso anti-pioggia integrato nella zip centrale collo sotto patta con chiusure a strappo 1 tasca petto con zip sotto bordino oxford 2 tasche basse con zip sotto bordino 1 manica con zip sotto bordino 1 toppa interna bassa tasca polsino semielastico con zip + linguetta di chiusura con velcro

**COLORE** : Giallo alta visibilità **GAMMA** : Pioggia

**BENEFICI** : LEGGEREZZA: 2 strati EFFICIENZA: membrane ad alta performance impermeabile/traspirante

COMODITÀ: bande segmentate + fodera mesh MODERNITÀ: taglio aderente

**SOTTOFAMIGLIA** : Giacca **CATEGORIA DPI** : II **TAGLIE** S-M-L-XL-XXL-XXXL-XXXXL

**Codice** **MPE5HOT16**

**Prezzo SPECIAL PRICE** 42,00 + IVA 22%

**PREZZO SCALARE 12 PEZZI**

**Prezzo SPECIAL PRICE:** 39,38 + IVA 22%

### **HOTARU GIACCA ANTIPIOGGIA ALTA VISIBILITÀ**

Giacca softshell arancione hv / navy softshell 2 stratos: 100% poliestere stretch meccanico + membrana tpu - 100g/m2 fodera mesh: 100% poliestere - 300g/m2 (corpo + maniche) collo alto mentoniera cappuccio fisso anti-pioggia integrato nella zip centrale collo sotto patta con chiusure a strappo 1 tasca petto con zip sotto bordino oxford 2 tasche basse con zip sotto bordino 1 manica con zip sotto bordino 1 toppa interna bassa tasca polsino semielastico con zip + linguetta di chiusura con velcro

**COLORE** : Arancione alta visibilità **GAMMA** : Pioggia

**BENEFICI** : LEGGEREZZA: 2 strati EFFICIENZA: membrane ad alta performance impermeabile/traspirante

COMODITÀ: bande segmentate + fodera mesh MODERNITÀ: taglio aderente

**SOTTOFAMIGLIA** : Giacca **CATEGORIA DPI** : II **TAGLIE** S-M-L-XL-XXL-XXXL-XXXXL

**Codice** **MPE5HOT17**

**Prezzo SPECIAL PRICE** 42,00 + IVA 22%

**PREZZO SCALARE 12 PEZZI**

**Prezzo SPECIAL PRICE:** 39,38 + IVA 22%



## SIBERITE

**Codice MPE9SIBE**

La SIBERITE è una scarpa alta di sicurezza **tipo Rangers**. Ha un protezione malleolo imbottito per garantire una migliore protezione. La sua fodera isoterma foderata offre un'eccellente protezione contro il freddo. Antiscivolo su suolo acciaio e ceramica, questo modello garantisce la protezione del piede grazie a una conchiglia di protezione e una soletta intermedia contro la perforazione in acciaio.

**BENEFICI** : \* Protezione contro il freddo. \* Suola d'usura resistente a -25°C. \* Rinforzo anti-torsione dell'arco plantare.

**SETTORI INDUSTRIALI** : Cave minerarie, Energia (produzione e distribuendo), Industrie estrattive (petrolio; gas), Infrastructure; building industry

**SOTTOFAMIGLIA** : Alta **CATEGORIA DPI** : II **COLORE** : Nero

**TAGLIE DAL 37 ALLA TG 47**

**Prezzo SPECIAL PRICE: 43,70 + IVA 22%**

**PREZZO SCALARE 12 PAIA**

**Prezzo SPECIAL PRICE: 41,62 + IVA 22%**



## X-CLAW ROBUST

**Codice MPE9XCRH70**

X-CLAW ROBUST è stata progettata per un utilizzo in ambiente esterno. X-CLAW ROBUST è una scarpa alta di sicurezza in pelle grassa pieno fiore. I rinforzi posizionati anteriormente (marcatura SC) e posteriormente garantiscono protezione e durabilità. Per quanto riguarda la superiore, la sua punta in carbonio assicura resistenza all'impatto, leggerezza, finezza e non conduce il calore. Guscio imbottito idrorepellente. L'inserito situato a livello della caviglia (marcatura AN) garantisce una protezione aggiuntiva. Gli occhielli rivettati e i lacci rigidi assicurano una facilità di allacciatura, un buon sostegno e una durabilità della scarpa. Il bracciale morbido imbottito, un guscio che risale abbastanza in alto e una soletta convalidata da podologi contribuiscono al comfort d'uso. Etichetta COVERPERF: il 50% della forza dell'impatto è assorbita dalla soletta.

**BENEFICI** : **PERFORMANCE** : rampone studiato per favorire grip e stabilità **COMFORT** : inserto per un buon ammortizzamento e prevenzione delle vibrazioni a livello articolare **ROBUSTEZZA** : punta in carbonio = leggerezza e buona isolamento termico // rinforzi frontali (marcatura SC) e posteriori per maggiore resistenza in caso di sfregamenti // lacci rigidi e occhielli rivettati per una maggiore durabilità

**SETTORI INDUSTRIALI** : Enti pubblici, Finiture edili, Infrastructure; building industry

**SOTTOFAMIGLIA** : Alta **CATEGORIA DPI** : II **COLORE** : Marrone

**TAGLIE DAL 37 ALLA TG 47**

**Prezzo SPECIAL PRICE: 43,70 + IVA 22%**

**PREZZO SCALARE 12 PAIA**

**Prezzo SPECIAL PRICE: 41,62 + IVA 22%**





**SODALITE LOW** è una scarpa antinfortunistica bassa in velluto trapuntato a pala a livello del malleolo protettore e della linguetta. È dotata di suola ad alta resistenza allo scivolamento su pavimenti in ceramica e acciaio. Questo modello è flessibile e leggero grazie al suo puntale in composito e alla sua intersuola antiperforazione in tessuto. La suola è antistatica e resistente agli idrocarburi.

**COLORE** : Grigio **GAMMA** : multiuso

**BENEFICI** : \* Tomaia e fodera traspiranti. \* Rinforzo antitorsione della volta plantare. \* Soletta intermedia con protezione anteriore.

**SETTORI INDUSTRIALI**: Edilizia - lavori di finitura, Infrastrutture; edilizia, Servizi e distribuzione, Trasporti (esclusa la produzione manifatturiera) e logistica

**SOTTOFAMIGLIA** : Bassa **CATEGORIA DPI**: II

**TAGLIE DAL 38 ALLA TG 47**

**Codice MPE9SODL500**

**Prezzo SPECIAL PRICE: 42,75 + IVA 22%**

**PREZZO SCALARE 12 PAIA**

**Prezzo SPECIAL PRICE: 42,15 + IVA 22%**



**SODALITE HIGH** è una scarpa antinfortunistica alta in velluto trapuntato a pala a livello del malleolo protettore e della linguetta. È dotata di suola ad alta resistenza allo scivolamento su pavimenti in ceramica e acciaio. Questo modello è morbido e leggero grazie al suo puntale in composito e alla sua intersuola antiperforazione in tessuto. La suola è antistatica e resistente agli idrocarburi.

**COLORE** : Grigio **GAMMA** : multiuso

**BENEFICI** : \* Tomaia e fodera traspiranti. \* Rinforzo antitorsione della volta plantare. \* Soletta intermedia con protezione anteriore.

**SETTORI INDUSTRIALI**: Edilizia - lavori di finitura, Infrastrutture; edilizia, Servizi e distribuzione, Trasporti (esclusa la produzione manifatturiera) e logistica

**SOTTOFAMIGLIA** : Alta **CATEGORIA DPI**: II

**TAGLIE DAL 38 ALLA TG 47**

**Codice MPE9SODH500**

**Prezzo SPECIAL PRICE: 42,75 + IVA 22%**

**PREZZO SCALARE 12 PAIA**

**Prezzo SPECIAL PRICE: 42,15 + IVA 22%**



**AGATE II** è uno scarponcino in pelle pieno fiore, che offre più resistenza e traspirabilità rispetto alla crosta di pelle; inoltre il proteggi-malleolo garantisce una buona stabilità. La fodera in maglia di poliestere migliora la traspirabilità. Durevolezza e comfort ottimizzati, grazie alle soles intermedie e d'usura in poliuretano iniettato con densità differenti. Il puntale e la piastra in acciaio garantiscono la protezione contro la perforazione o la caduta di oggetti pesanti. La banda retroriflettente sfaccettata migliora la sicurezza di chi indossa queste calzature negli ambienti bui. Buona aderenza grazie alla suola con carrarmato. Ideale per gli utilizzi sia negli ambienti chiusi sia all'aperto.

**BENEFICI** : \* Rapporto qualità/prezzo \* Tomaia in pelle di vitello pieno fiore \* Banda retroriflettente sfaccettata \* Suola iniettata PU/PU a doppia densità \* Tallone rialzato

**SETTORI INDUSTRIALI**: Edilizia - lavori di finitura, Infrastrutture; edilizia, Servizi e distribuzione, Trasporti (esclusa la produzione manifatturiera) e logistica

**CATEGORIA DPI**: II **GAMMA** : multiuso **COLORE** : Nero

**TAGLIE DAL 34 ALLA TG 49**

**Codice RE9AGH0100**

**Prezzo SPECIAL PRICE: 20,03 + IVA 22%**



**PREZZO SCALARE 12 PAIA**

**Prezzo SPECIAL PRICE: 19,07 + IVA 22%**



**AGATE II** è una scarpa bassa in pelle pieno fiore che offre più resistenza e traspirabilità rispetto alla crosta di pelle; inoltre il proteggi-malleolo garantisce una buona stabilità. La fodera in maglia di poliestere migliora la traspirabilità. Durevolezza e comfort ottimizzati, grazie alle soles intermedie e d'usura in poliuretano iniettato con densità differenti. Il puntale e la piastra in acciaio garantiscono la protezione contro la perforazione o la caduta di oggetti pesanti. La banda retroriflettente sfaccettata migliora la sicurezza di chi indossa queste calzature negli ambienti bui. Buona aderenza grazie alla suola con carrarmato. Ideale per gli utilizzi sia negli ambienti chiusi sia all'aperto.

**COLORE** : Nero **GAMMA** : multiuso **SOTTOFAMIGLIA** : Bassa

**BENEFICI** : \* Rapporto qualità/prezzo \* Tomaia in pelle di vitello pieno fiore \* Banda retroriflettente sfaccettata \* Suola iniettata PU/PU a doppia densità \* Tallone rialzato

**SETTORI INDUSTRIALI**: Edilizia - lavori di finitura, Infrastrutture; edilizia, Servizi e distribuzione, Trasporti (esclusa la produzione manifatturiera) e logistica

**TAGLIE DAL 34 ALLA TG 49**

**Codice RE9AGL0100**

**Prezzo SPECIAL PRICE: 20,03 + IVA 22%**



**PREZZO SCALARE 12 PAIA**

**Prezzo SPECIAL PRICE: 19,07 + IVA 22%**



Il modello **ORTHITE** è una scarpa antinfortunistica metal free realizzata in microfibra PU traspirante. Leggero e particolarmente stabile grazie alla suola in PU antiscivolo a doppia densità su pavimenti in acciaio e ceramica, questo modello offre un comfort duraturo nell'uso. Questo modello ha un guscio di sicurezza composito per proteggere la parte anteriore del piede.

**COLORE** : Nero **GAMMA** : Specialità **SOTTOFAMIGLIA** : Bassa **CATEGORIA DPI**: II

**BENEFICI** : \* Facile da indossare e da togliere. \* Aletta di protezione. \* Tallone arrotondato per guidare più comodamente.

**SETTORI INDUSTRIALI**: Edilizia - lavori di finitura, Industria alimentare, Autorità regionali/pubbliche, Trasporti (esclusa la produzione manifatturiera) e logistica

**TAGLIE DAL 35 ALLA TG 47** **Codice** **RE9ORTL**

**Prezzo SPECIAL PRICE: 33,23 + IVA 22%**

**PREZZO SCALARE 12 PAIA**

**Prezzo SPECIAL PRICE: 31,64 + IVA 22%**

**PREZZO SCALARE 24 PAIA**

**Prezzo SPECIAL PRICE: 30,59 + IVA 22%**

La scarpa antinfortunistica **OKENITE** è un modello slip-on in microfibra PU traspirante, foderata con una rete traspirante per un comfort ottimale di utilizzo per tutta la giornata. Questa scarpa antinfortunistica metal free garantisce la sicurezza del piede grazie ad un puntale in composito nella parte anteriore pur mantenendo la sua leggerezza. Dotato di una suola antiscivolo che assorbe l'energia attraverso il tallone, questo modello garantisce una grande stabilità a chi lo indossa.

**COLORE** : Bianco **GAMMA** : Specialità **SOTTOFAMIGLIA** : Bassa **CATEGORIA DPI** : II

**BENEFICI** : \* Facile da indossare e da togliere. \* Aletta di protezione. \* Tallone arrotondato per guidare più comodamente.

**SETTORI INDUSTRIALI** : Construction - finishing work, Food-processing industry, Regional/public authorities, Transport (excluding manufacturing) and logistics

**TAGLIE DAL 35 ALLA TG 47** **Codice** **RE9OKEL**

**Prezzo SPECIAL PRICE: 34,59 + IVA 22%**

**PREZZO SCALARE 12 PAIA**

**Prezzo SPECIAL PRICE: 32,93 + IVA 22%**

**PREZZO SCALARE 24 PAIA**

**Prezzo SPECIAL PRICE: 31,84 + IVA 22%**



Il modello OKENITE Clog è uno zoccolo di sicurezza in microfibra PU traspirante, rivestito con una rete traspirante per il massimo comfort di utilizzo durante la giornata. Grazie al puntale in composito garantisce la sicurezza del piede mantenendo la sua leggerezza. Con una suola antiscivolo che assorbe l'energia attraverso il tallone, questa scarpa offre una grande stabilità a chi la indossa.

**BENEFICI** : \* Facile da indossare e da togliere. \* Calzatura leggera, progettata per essere indossata per un tempo prolungato. \* Tallone semichiuso, per una maggiore stabilità. \* Suola esterna antistatica (A). \*Tallone assorbitore d'energia (E).

**SETTORI INDUSTRIALI**: Edilizia - lavori di finitura, Industria alimentare, Autorità regionali/pubbliche, Trasporti (esclusa la produzione manifatturiera) e logistica

**SOTTOFAMIGLIA** : Bassa **CATEGORIA DPI**: II **COLORE** : Bianco

**TAGLIE DAL 35 ALLA TG 47 Codice RE9OKEC**

**Prezzo SPECIAL PRICE:** 31,42 + IVA 22%

**PREZZO SCALARE 12 PAIA**

**Prezzo SPECIAL PRICE:** 29,93 + IVA 22%

**PREZZO SCALARE 24 PAIA**

**Prezzo SPECIAL PRICE:** 28,93 + IVA 22%



**MANGANITE** è una scarpa bassa in pelle scamosciata micro-perforata costituita da una fodera in non-tessuto assorbente. Questo modello è dotato di un puntale in acciaio e di una suola antiperforazione in acciaio per una protezione contro la perforazione o la caduta di oggetti pesanti. È dotato di una suola esterna resistente agli idrocarburi e agli scivolamenti su pavimenti ceramici e in acciaio. La sua soletta interna con inserto in silicone offre al portatore un comfort aggiuntivo.

**BENEFICI** : \*Rapporto qualità/prezzo. \*Tomaia e fodera traspiranti. \*Ampia gamma di taglie. \*Soletta con punta in silicone: comfort. **GAMMA** : Al coperto e in ambienti asciutti

**SETTORI INDUSTRIALI** : Fai-da-te - bricolage, Construction - finishing work, Light Industries, Services and distribution, Transport (excluding manufacturing) and logistics

**BENEFICI** : \*Rapporto qualità/prezzo. \*Tomaia e fodera traspiranti. \*Ampia gamma di taglie. \*Soletta con punta in silicone: comfort.

**SETTORI INDUSTRIALI** : Fai-da-te - bricolage, Construction - finishing work, Light Industries, Services and distribution, Transport (excluding manufacturing) and logistics

**TAGLIE DAL 36 ALLA TG 48 Codice MPE9MAN150**

**Prezzo SPECIAL PRICE:** 26,88 + IVA 22%

**PREZZO SCALARE 12 PAIA**

**Prezzo SPECIAL PRICE:** 25,60 + IVA 22%



## INSERTI AURICOLARI MURMULLO 200 PZ

**Codice MPE906980 Art MO30205 PIP-B**

Schiuma poliuretana arancione, Forma conica

**COLORE** : Arancione

**GAMMA** : Protezione dell'udito

**BENEFICI** : \* Si adatta al condotto uditivo \*

Utilizzo prolungato \* Possibilità di utilizzo come doppia protezione sotto le cuffie antirumore

**SETTORI INDUSTRIALI:** Fai da te, Industria pesante e di processo, Infrastrutture; edilizia, Industria leggera, Costruzioni meccaniche

**SOTTOFAMIGLIA** : Tappi monouso

**CATEGORIA DPI:** III

CONFEZIONE 200 PZ

**Prezzo SPECIAL PRICE: 23,41 EUR + IVA 22%**

**Conf 200 pz**

**PREZZO SCALARE 10 CONFEZIONI DA 200 PZ**

**Prezzo SPECIAL PRICE 22,70 EUR + IVA 22%**

**Conf 200 pz**



## INSERTI AURICOLARI MUMULLO 150 PZ con CORDONCINO

**Codice MPEMO30206**

schiuma poliuretana gialla, forma conica, cordoncino in PVC blu flessibile e pratico

**COLORE** : Giallo

**GAMMA** : Protezione dell'udito

**BENEFICI** : \* Protezione acustica elevata \* Si adatta al condotto uditivo \* Cordino (permette di tenere i tappi attorno al collo fra un uso e il successivo)

**SETTORI INDUSTRIALI:** Industria pesante e di processo, Infrastrutture; edilizia, Industria leggera

**CATEGORIA DPI:** III

**Prezzo SPECIAL PRICE: 38,18 EUR + IVA 22%**

**Conf 150 pz**

**PREZZO SCALARE 10 CONFEZIONI DA 150 PZ**

**Prezzo SPECIAL PRICE 36,95 EUR + IVA 22%**

**Conf 150 pz**



### BILANCIA BIG DIAL DIGITALE

**Codice MPE27240**

Bilancia digitale con grande display LCD di facile lettura (65 mm). Struttura in acciaio resistente e durevole, pedana comoda. kg/lb/st selezionabile dall'utente

Portata: 225 kg Precisione: 100 g

Capacità minima: 2 kg Dimensioni: 430x380x70 mm

**Prezzo SPECIAL PRICE: 61,88 + Iva 22%**

### PESAPERSONE MECCANICA A COLONNA WUNDER

**R150A 150 kg - Classe III**

**Codice MPE25011**

Pesapersona meccanica a colonna professionale con struttura robusta e stabile in alluminio resistente rivestito con polvere epossidica.

Pedana in gomma antiscivolo atossica con tappetino removibile per una migliore sanificazione.

Funzione di regolazione dello zero.

Sistema di pesatura con meccanismo a leva in alluminio fuso e bordi in acciaio zincato per garantire buone prestazioni nel tempo.

Ampio quadrante analogico Ø 180 mm di facile lettura. Certificato MDR.

Piedini antiscivolo e manuale in GB, IT, ES. Su richiesta FR, DE. Made in Italy.

**Caratteristiche tecniche**

Portata - precisione: 150 kg - 1000 g

**Prezzo SPECIAL PRICE: 486,86 + Iva 22%**



### BILANCIA ASTRA - meccanica con altimetro

**Codice MPE27310**

BILANCIA ASTRA - 200 kg - Classe III meccanica con altimetro (75-200 cm)

Bilancia tradizionale estremamente robusta per misurazioni precise.

Fabbricata in acciaio e ricoperta di gommalacca sbiancata ad alta resistenza.

Robusto sistema di leve.

Dotata di rotelle per una facile movimentazione.

Certificato NAWI, Classe III

Manuale: GB, ES, FR, IT, DE, GR, PT, Arabo.

**Caratteristiche tecniche**

Portata: 200 kg

Precisione: 100 g

Peso: 15,3 kg

Dimensioni: 435x1.485x565 mm

**Prezzo SPECIAL PRICE: 196,10 + Iva 22%**

### BILANCIA BIG DIAL

**Codice MPE27239**

Bilancia meccanica dal design classico: quadrante ampio ed estremamente leggibile, robusta scocca in acciaio.

Fornita in confezione regalo multilingue.

**Caratteristiche tecniche**

Portata: 160 kg

Precisione: 1.000 g

Capacità minima: 5 kg

Ø quadrante: 180 mm

Peso: 3 kg - Dimensioni: 430x380x70 mm

**Prezzo SPECIAL PRICE: 54,45 + Iva 22%**





## CARROZZINE PIEGHEVOLI ESSEX

- telaio in acciaio laccato a polvere blu
- ruote posteriori solide in PU Ø 30,5 cm
- ruote anteriori solide in PU Ø 20 cm
- freni bloccaggio su ruote posteriori
- forcella anteriore in acciaio laccato a polvere
- braccioli alzabili imbottiti
- poggiatesta staccabili in alluminio, 6 clip ad altezza regolabile, pedana alzabile, cinghia per talloni - seduta e schienale in nylon nero
- Portata massima: 110 kg
- • **RE43260** CARROZZINA ESSEX - 43 cm - tessuto nero **197,87 + IVA 22%**
- • **RE43261** CARROZZINA ESSEX - 46 cm - tessuto nero **197,87 + IVA 22%**
- • **RE43262** CARROZZINA ESSEX - 51 cm - tessuto nero **204,87 + IVA 22%**



## CARROZZINA PIEGHEVOLE STANDARD

**Codice MPE27709**

- CARROZZINA STANDARD - seduta 46 cm - tessuto blu
- struttura a incrocio singolo
  - struttura cromata
  - braccioli fissi, imbottitura PVC
  - poggiatesta fissi, pedana alzabile, cinghia per gambe
  - ruote anteriori solide 20 cm
  - ruote posteriori solide 61 cm
  - freni bloccaggio su ruote posteriori
  - ampia tasca sul retro

### Caratteristiche tecniche

- Larghezza complessiva: 64 cm
- Ingombro in larghezza a carrozzina ripiegata: 24 cm
- Larghezza seduta: 46 cm
- Diametro ruota posteriore: 58 cm
- Diametro ruota anteriore: 20 cm
- Altezza del piano seduta: 49 cm
- Altezza complessiva carrozzina: 87 cm
- Lunghezza totale: 106 cm
- Profondità seduta: 40 cm
- Altezza seduta: 45 cm
- Portata massima: 100 kg

**Prezzo SPECIAL PRICE: 138,91 + IVA 22%**





## CARROZZINA OXFORD - tessuto nero

- telaio in acciaio laccato a polvere blu
- ruote posteriori pneumatiche Ø 61 cm, corrimano in acciaio cromato, rilascio rapido
- ruote anteriori solide in PU Ø 20 cm
- freni di bloccaggio su ruote posteriori
- forcella anteriore in acciaio laccato a polvere
- braccioli alzabili imbottiti
- poggiatesta staccabili, pedana alzabile, cinghia gambe

### Caratteristiche tecniche • Larghezza complessiva: 63 cm

- Ingombro in larghezza a carrozzina ripiegata: 26,5 cm
- Larghezza seduta: 46 cm
- Diametro ruota posteriore: 61 cm
- Diametro ruota anteriore: 20 cm
- Altezza del piano seduta: 50 cm
- Altezza complessiva carrozzina: 91 cm
- Altezza dello schienale: 44 cm
- Portata massima: 120 kg
- **MPE43270** CARROZZINA OXFORD - 43 cm - tessuto nero **222,86 + IVA 22%**
- **MPE43271** CARROZZINA OXFORD - 46 cm - tessuto nero **222,86 + IVA 22%**
- **MPE43272** CARROZZINA OXFORD - 51 cm - tessuto nero **226,85 + IVA 22%**

## CARROZZINA VALUE - 41 cm

**Codice MPE43220**

- CARROZZINA BASIC - seduta 41 cm - tessuto nylon nero
- struttura a doppio incrocio
  - braccioli fissi, in PVC
  - poggiatesta fissi, pedana alzabile, con cinghia per gambe
  - ruote anteriori solide 20 cm
  - ruote posteriori solide 61 cm
  - freni di bloccaggio su ruote posteriori
  - tasca sul retro

### Caratteristiche tecniche • Larghezza complessiva: 59 cm

- Ingombro in larghezza a carrozzina ripiegata: 27 cm
- Larghezza seduta: 41 cm
- Diametro ruota posteriore: 59 cm
- Diametro ruota anteriore: 20 cm
- Altezza del piano seduta: 47 cm
- Altezza complessiva carrozzina: 86 cm
- Lunghezza totale: -
- Profondità seduta: -
- Altezza dello schienale: -
- Portata massima: 100 kg

**Prezzo SPECIAL PRICE: 139,91 + IVA 22%**





## CARROZZINA DA TRANSITO - 46 cm .tessuto nero

**Codice MPE43225**

- struttura a doppio incrocio
- braccioli fissi, imbottitura PVC
- poggipiedi fissi, pedana alzabile, cinta per gambe
- ruote anteriori solide 15 cm
- ruote posteriori pneumatiche 30 cm
- freni bloccaggio su ruote posteriori
- freni manuali su ruote posteriori
- schienale pieghevole
- tasca sul retro

### Caratteristiche tecniche

- Larghezza complessiva: 63 cm
- Ingombro in larghezza a carrozzina ripiegata: -
- Larghezza seduta: 46 cm
- Diametro ruota posteriore: 53 cm
- Diametro ruota anteriore: 15 cm
- Altezza del piano seduta: 49 cm
- Altezza complessiva carrozzina: 91 cm
- Lunghezza totale: -
- Profondità seduta: -
- Altezza dello schienale: -
- Portata massima: 100 kg

**Prezzo SPECIAL PRICE: 157,90 + IVA 22%**

## CARROZZINA ALLUMINIO QUEEN – azzurra

**Codice MPE43250**

- struttura a doppio incrocio
- ultra leggera di soli 9,5 kg
- braccioli fissi imbottiti
- poggipiedi alzabili con cinta per gambe
- rotelle anteriori solide (15 cm)
- ruote posteriori pneumatiche (30 cm)
- freni di bloccaggio su ruote posteriori
- schienale pieghevole

Ampia tasca sul retro

### Caratteristiche tecniche

- Larghezza complessiva: 60 cm
- Ingombro in larghezza a carrozzina ripiegata: 29,5 cm
- Larghezza seduta: 46 cm
- Diametro ruota posteriore: 30 cm
- Diametro ruota anteriore: 15 cm
- Altezza del piano seduta: 48 cm
- Altezza complessiva carrozzina: 90 cm
- Lunghezza totale: 100 cm
- Portata massima: 100 kg

**Prezzo SPECIAL PRICE: 214,86 + IVA 22%**



## Naturalmente

# Fissan



# LINEA BABY



## AEROSOL FAMILY PLUS MEDEL

**Codice MPE95143**

**Apparecchio aerosol silenzioso** ideale per tutta la famiglia per aerosolterapia **Family Plus Medel** dotato di maschera con profili morbidi, un'ampolla breath-enhanced e **doccia nasale IN OMAGGIO** ideale per l'utilizzo domiciliare. Nebulizza qualsiasi tipo di farmaco.

L'**aerosol silenzioso Medel Family Plus** è un sistema ultra-compatto per aerosolterapia dotato di compressore a pistone. La struttura compatta, la silenziosità e la praticità d'uso fanno di **Medel Family Plus** un apparecchio ideale per l'utilizzo domiciliare.

Grazie al sistema silenziante integrato, l'**apparecchio per aerosol FAMILY PLUS** è estremamente silenzioso (52dBA).

**Medel FAMILY PLUS** è dotato di un'ampolla breath-enhanced: meno spreco di farmaco e massima efficacia del trattamento. Durante l'inspirazione, la valvola inspiratoria si apre, aumentando il passaggio di aria attraverso l'ampolla e quindi incrementando la nebulizzazione del farmaco solo quando serve.

La valvola espiratoria, invece, si apre solo nel momento dell'espirazione minimizzando la contaminazione e lo spreco del farmaco. **Nebulizza qualsiasi tipo di farmaco.**

Medel Family Plus è dotato di una vasta gamma di accessori:

- borsa per il trasporto – ampolla – boccaglio - forcilla nasale
- Mascherina - tubo aria - cavo alimentazione - doccia nasale IN OMAGGIO

-Dispositivo Medico di Classe Iia

**-Prezzo SPECIAL PRICE: 38,30 + Iva 22%**



## MEDEL SWEET AEROSOL

**Codice MPE95176**

Medel sweet è il nuovo aerosol medel con innovativo design dalla linea più morbida e compatta. Medel sweet è un sistema per aerosolterapia veloce e facile da usare, ideale per l'utilizzo domiciliare, per tutta la famiglia. Con gamma di accessori completa all'interno della confezione.

### Avvertenze

Dispositivo medico di Classe Iia.

### Formato

Confezione contenente: boccaglio, forcilla nasale, maschera adulti, maschera pediatrica, 5 filtri aria di ricambio.

**Prezzo SPECIAL PRICE: 26,71 + Iva 22%**



Doppio sistema valvolare



Maschere profilo morbido



Doccia nasale



Facilità d'uso



## PASTA FISSAN ALTA PROTEZIONE 100 ml

**Codice MPE3006211**

La Pasta Fissan Baby ad Alta Protezione è indicata per lenire le irritazioni e gli arrossamenti cutanei dei bambini dovuti allo sfregamento da pannolino ma anche per il trattamento degli stati irritativi negli adulti quali ad esempio irritazioni da freddo, pelle secca o lavaggi frequenti. Inoltre è indicata per combattere la dermatite da pannolino. La sua formula crea un'efficace e sottile barriera protettiva che contrasta le irritazioni e le screpolature ripristinando un corretto equilibrio della pelle. Formula con ossido di zinco e Calendula. Elevata tollerabilità della formula. Senza alcol e coloranti.

**CODICE RE3006212**

**Prezzo SPECIAL PRICE: 4,23 + Iva 22%**

**CODICE RE3006212C24 SCALARE 24 PEZZI**

**Prezzo SPECIAL PRICE: 4,09 + Iva 22%**

**CODICE RE3006212C24 SCALARE 48 PEZZI**

**Prezzo SPECIAL PRICE: 3,96 + Iva 22%**



## FISSAN CREMA IDRATANTE 100ML

**Codice MPE3007095**

Questa crema assicura l'idratazione della pelle delicata di neonati e bambini. Utilizzata quotidianamente, protegge viso, mani e corpo dagli effetti degli agenti atmosferici e aiuta a prevenire la secchezza cutanea.

FORMULA SVILUPPATA PER NEONATI E BAMBINI:

- Dermatologicamente testata
- pH fisiologico
- Dal facile assorbimento

SOLO PER USO ESTERNO. NON APPLICARE SU PELLE DANNEGGIATA O IRRITATA.

**CODICE MPE3007095**

**Prezzo SPECIAL PRICE: 3,81 + Iva 22%**

**CODICE MPE3007095 C24 SCALARE 24 PEZZI**

**Prezzo SPECIAL PRICE: 3,69 + Iva 22%**

**CODICE MPE3007095 C48 SCALARE 48 PEZZI**

**Prezzo SPECIAL PRICE: 3,57 + Iva 22%**

## PASTA FISSAN ALTA PROTEZIONE VASETTO 150 ML

**Codice MPE3707089**

La formula della pasta FISSAN è stata sviluppata per lenire, ridurre e proteggere le irritazioni e gli arrossamenti cutanei causati da contatto con feci e urine, sfregamento e arrossamenti da pannolino.

Con il 99% di ingredienti di origine naturale, l'applicazione quotidiana della

formula ad ogni cambio di pannolino offre l'efficacia di sempre, lasciando un velo bianco protettivo che supporta le naturali difese della pelle.

**Codice RE3707089**

**Prezzo SPECIAL PRICE: 6,35 + Iva 22%**

**Codice RE3707089C12 SCALARE 12PEZZI**

**Prezzo SPECIAL PRICE: 6,14 + Iva 22%**





## GERMO STERMED DISINFETTANTE 1LT

**Codice MPES640**

**Disinfettante per frutta, verdura, biberon e tettarelle.**

STERMED è un disinfettante ad ampio spettro per uso esterno, ideale per la disinfezione degli oggetti dei bambini, biberon, succhiotti, giocattoli, piattini, e superfici a contatto, oltre alla decontaminazione microbica di frutta e verdura.

Per la disinfezione delle superfici dure diluire il prodotto al 5% e mantenere in contatto per 5 minuti.

Per la disinfezione della frutta e della verdura diluire il prodotto al 2% e mantenere in contatto per 15 minuti.

Risciacquare con acqua.

Per la pulizia e la conservazione dei biberon, oggetti per neonati, stoviglie impiegate in età neonatale diluire il prodotto al 2% e mantenere in contatto per almeno 30 minuti. Lasciare in ammollo fino al momento dell'uso, lavare abbondantemente con acqua potabile.

Leggere attentamente le indicazioni e le modalità d'uso riportate in etichetta.

***Stermed è un Presidio Medico Chirurgico.***

**Prezzo SPECIAL PRICE: 5,85 + Iva 22%**

**PREZZO SCALARE 24 FLACONI DA 1 LT**

**Prezzo SPECIAL PRICE: 5,75 + Iva 22%**

**PREZZO SCALARE 48 FLACONI DA 1 LT**

**Prezzo SPECIAL PRICE: 5,65 + Iva 22%**

## KASTEL DISINFETTANTE

I DISINFETTANTE A base di ipoclorito di sodio, esercita una rapida e profonda azione disinfettante eliminando batteri, funghi e virus (attività virucida completa, anche H1N1). Indicato per la disinfezione dell'acqua con la quale si lavano frutta, verdura e oggetti del neonato (biberon, tettarelle, ciucci, stoviglie, giocattoli, ecc).

- **DISINFEZIONE DELL'ACQUA PER FRUTTA E VERDURA:** immergere la frutta e la verdura in una soluzione diluita al 2% (20mL di prodotto per 1L di acqua) e lasciar agire per 5 minuti per ottenere un'azione battericida e virucida.

- **DISINFEZIONE DELL'ACQUA PER GLI OGGETTI DEL NEONATO:** immergere gli oggetti in una soluzione diluita al 4% (40mL in 1 L di acqua) e lasciar agire per 15 minuti per ottenere un'azione battericida, fungicida e virucida. Dopo la disinfezione, risciacquare abbondantemente con acqua potabile

**Codice MPE4197240** Flacone 1 LT

**Prezzo SPECIAL PRICE: 7,67 + Iva 22%**

**PREZZO SCALARE 24 FLACONI DA 1 LT**

**Prezzo SPECIAL PRICE: 7,45 + Iva 22%**

**PREZZO SCALARE 24 FLACONI DA 1 LT**

**Prezzo SPECIAL PRICE: 7,23 + Iva 22%**

**Codice MPE4197250** Tanica 5 LT

**Prezzo SPECIAL PRICE: 28,88 + Iva 22%**

**PREZZO SCALARE 12 TANICHE DA 5 LT**

**Prezzo SPECIAL PRICE: 28,08 + Iva 22%**





## SALVIETTE BABY 100 PZ PROFUMATE AL TALCO

**Codice MPE07007 Art 07.007**

Le salviettine BABY profumate al talco, realizzate in morbido tessuto non tessuto, detergono delicatamente la pelle del bambino, lasciandola morbida, idratata e gradevolmente profumata. Grazie all'assenza di alcool, PEG e parabeni, sono particolarmente indicate per la cura e l'igiene del bambino lasciando la pelle idratata e gradevolmente profumata. Disponibile nel formato da 100 pezzi con tappo apri chiudi.

**Prezzo SPECIAL PRICE: 1,16 EUR + IVA 22%**

### PREZZO SCALARE 60 CONFEZIONI

**Prezzo SPECIAL PRICE: 1,13 EUR + IVA 22%**

### PREZZO SCALARE 120 CONFEZIONI

**Prezzo SPECIAL PRICE: 1,09 EUR + IVA 22%**

### PREZZO SCALARE 240 CONFEZIONI

**Prezzo SPECIAL PRICE: 1,06 EUR + IVA 22%**



## SALVIETTE BABY 72 pz. ALOE VERA

**Codice MPE07009 Art 07.009**

Le salviette Detergenti Baby Aloe Vera detergono delicatamente lasciando la pelle morbida, idratata e profumata.

Il nuovo morbido tessuto ultrasoffice a Nido d'ape e la delicata lozione a base di Aloe Vera, rendono le salviettine particolarmente indicate per la detersione della zona del pannolino e delle mani.

**Prezzo SPECIAL PRICE: 0,97 EUR + IVA 22%**

### PREZZO SCALARE 60 CONFEZIONI

**Prezzo SPECIAL PRICE: 0,94 EUR + IVA 22%**

### PREZZO SCALARE 120 CONFEZIONI

**Prezzo SPECIAL PRICE: 0,91 EUR + IVA 22%**

### PREZZO SCALARE 240 CONFEZIONI

**Prezzo SPECIAL PRICE: 0,85 EUR + IVA 22%**



## SALVIETTE BABY BIONATUS 64 PZ C/ALOE VERA

**Codice MPE07023**

Le salviette BioNatus è fatta dal 99% d'acqua, con aloe vera biologica, garantendo una sana e sicura pulizia, idratando la pelle dei "nostri" bambini lasciandola morbida e idratata. Il tessuto è di origine naturale biodegradabile, l'imballo e l'etichetta sigillo sono riciclabili al 100%, riducendo in modo significativo l'impatto ambientale.

**Prezzo SPECIAL PRICE: 1,29 EUR + Iva 22%**

### PREZZO SCALARE 60 CONFEZIONI

**Prezzo SPECIAL PRICE: 1,24 EUR + IVA 22%**



## PASTIGLIE DI COLORE PER SANIFICAZIONE, DISINFEZIONE Barattolo da Kg 1 TORBEN TABS

**Codice MPED010**

Pastiglie effervescenti a base di cloro da 3,4 gr. Azione deodorante, elimina gli odori sgradevoli e malsani. Pratico ed ecologico. Impiego Ideale per igienizzare frutta e verdura; oggetti in gomma, plastica e vetro; viene impiegato anche per l'igiene dei sanitari dell'ambiente bagno. Detergono e sanificano a fondo.

**Prezzo SPECIAL PRICE 14,12 EUR + iva 22%**



## MAXI QUADROTTI BABY 50pz IN COTONE

**Codice MPE08002 Art 08.002**

Realizzati in soffice cotone i Maxi quadrotti accarezzano delicatamente la pelle del bambino rimuovono le impurità, senza lasciare residui. Ideali per neonati e bambini, dermatologicamente testati, prodotti con faldine resistenti perfette per l'igiene quotidiana in ogni occasione.

**Prezzo SPECIAL PRICE: 1,67 EUR + Iva 22%**

**PREZZO SCALARE 18 CONFEZIONI 50 PZ**

**Prezzo SPECIAL PRICE: 1,62 EUR + IVA 22%**

**PREZZO SCALARE 36 CONFEZIONI 50 PZ**

**Prezzo SPECIAL PRICE: 1,57 EUR + IVA 22%**

## TELINO IGIENICO BABY 10PZ 60X60

**Codice MPE08003 Art 08.003**

Dermatologicamente testato per garantire la massima delicatezza per il tuo bambino. Il telino igienico Idrofil è in grado di assorbire grandi quantità di liquidi. Realizzato in tessuto multistrato composto da TNT leggero ed anallergico, che ricopre lo strato centrale in viscosa con polimeri SUPER ASSORBENTI che garantiscono un veloce Fondo con tessuto in stampa colorato ed altamente impermeabile.

**Prezzo SPECIAL PRICE: 2,27 EUR + Iva 22%**

**PREZZO SCALARE 18 CONFEZIONI 10 PZ**

**Prezzo SPECIAL PRICE: 2,20 EUR + IVA 22%**

**PREZZO SCALARE 36 CONFEZIONI 10 PZ**

**Prezzo SPECIAL PRICE: 2,13 EUR + IVA 22%**



Utilizziamo solo buste di plastica rigenerata e solo cellulosa di eucalipto riducendo del 60% l'impatto ambientale

**FISSAN BABY DETERGENTE BIMBO  
BAGNO DELICATO 400 ml****Codice MPE3006212**

Il BAGNO DELICATO FISSAN BABY, è ideale per l'igiene quotidiana della pelle delicata del bambino, anche in presenza di sensibilità cutanea, poiché privo di alcol, saponi alcalini e coloranti. La sua formula, a pH fisiologico, arricchita con Estratti di Camomilla, dalle proprietà emollienti e lenitive, deterge delicatamente la pelle del bambino, mantenendola morbida e protetta, nel rispetto del suo naturale equilibrio fisiologico.

La sua formula a pH fisiologico contiene Estratti di Camomilla. Con glicerina, questa formula aiuta a mantenere la pelle dei bambini idratata, morbida e protetta dalla secchezza, rendendola ideale per il momento del bagnetto.

**FORMULA SVILUPPATA PER NEONATI E BAMBINI:**  
95% Ingredienti di origine naturale - 0% Coloranti e detergenti solfati

- Dermatologicamente testata
- pH fisiologico
- Con Estratti di Camomilla

SOLO PER USO ESTERNO. EVITARE IL CONTATTO CON GLI OCCHI. IN CASO DI CONTATTO ACCIDENTALE CON GLI OCCHI, SCIACQUARE ABBONDANTEMENTE CON ACQUA.

**CODICE MPE3006212****Prezzo SPECIAL PRICE: 2,92 + Iva 22%****CODICE MPE3006212C24 SCALARE 24 PEZZI****Prezzo SPECIAL PRICE: 2,82 + Iva 22%****FISSAN BAGNETTO PRIMI MESI 400 ml****Codice MPE3007090**

È ideale per l'igiene quotidiana dei più piccoli, sin dai primi giorni di vita. La sua formula a pH neutro, con Glicerina ed Estratti Naturali di Miele, deterge dolcemente la pelle dei neonati svolgendo un'azione emolliente e lenitiva. Adatto anche per la detersione dei primi capelli particolarmente sottili, nel rispetto dell'equilibrio della cute.

Con una formula a pH fisiologico, deterge delicatamente la pelle e i capelli di neonati e bambini. Questa formula, con Glicerina e Miele, svolge un'azione lenitiva e idratante, rispettando la loro pelle delicata. E' ideale per l'igiene quotidiana del bambino, fin dal primo mese di vita.

**FORMULA SVILUPPATA PER NEONATI E BAMBINI:**  
95% Ingredienti di origine naturale - 0% Coloranti e detergenti solfati

- Dermatologicamente testata
- pH fisiologico
- Con Glicerina ed Estratti di Miele

SOLO PER USO ESTERNO. EVITARE IL CONTATTO CON GLI OCCHI. IN CASO DI CONTATTO ACCIDENTALE CON GLI OCCHI, SCIACQUARE ABBONDANTEMENTE CON ACQUA.

**CODICE MPE3007090****Prezzo SPECIAL PRICE: 3,58 + Iva 22%****CODICE MPE3007090C12 SCALARE 12 PEZZI****Prezzo SPECIAL PRICE: 3,47 + Iva 22%**



## FISSAN PASTA AL PANTENOLO 100 gr

La formula della pasta FISSAN unisce l'efficacia rigenerante e idratante del Pantenolo con il potere protettivo e lenitivo dell'Ossido di Zinco. Con il 97% di ingredienti di origine naturale, applicata regolarmente a ogni cambio del pannolino, lascia sulla pelle un sottile strato protettivo che favorisce i naturali processi di rigenerazione della pelle, con l'aiuto del Pantenolo. Questa formula supporta i naturali sistemi di difesa della pelle e aiuta a difenderla dalle aggressioni esterne, svolgendo un'azione idratante, emolliente e riequilibrante

**CODICE MPE3006223**

**Prezzo SPECIAL PRICE: 4,31 + Iva 22%**

**CODICE MPE3006223C12 SCALARE 12 PEZZI**

**Prezzo SPECIAL PRICE: 4,17 + Iva 22%**

## FISSAN POLVERE DELICATA 100 GR

La sua formula a base di amido di mais naturale è ideale per un uso quotidiano e per la protezione e il benessere delle zone particolarmente sensibili di neonati e bambini. Assorbendo l'umidità, aiuta a proteggere la pelle e a prevenire le irritazioni causate da eritemi da pannolino o sudorazione. Questa formula, morbida al tatto, contiene Ossido di Zinco.

CONSIGLIO DEL PEDIATRA

Stendere la polvere con ampi movimenti circolari, a partire da ascelle e inguine verso le estremità e dal centro del torace e del dorso verso l'esterno.

**Codice MPE3007088**

**Prezzo SPECIAL PRICE: 2,11 + Iva 22%**

**Codice MPE3007088C12 SCALARE 12 PEZZI**

**Prezzo SPECIAL PRICE: 2,04 + Iva 22%**



## FISSAN POLVERE ALTA PROTEZIONE – 200 GR

Fissan Polvere Alta Protezione possiede una formula con Talco puro.

Il prodotto svolge una delicata azione rinfrescante ed assorbente consentendo una normale traspirazione cutanea.

Fissan Polvere Alta Protezione protegge contro arrossamenti e irritazioni dovuti allo sfregamento da pannolino o ad altri fattori come eccessiva sudorazione.

Il Talco puro è noto per l'elevata capacità assorbente ed emolliente.

La Formula del prodotto è sviluppata per neonati e bambini: Ipoallergenica, studiata per ridurre il rischio di reazioni allergiche. Delicata e ad alta tollerabilità.

### modo d'uso

Stendere la polvere nell'area d'interesse con ampi movimenti circolari, a partire dalle grandi pieghe (ascelle e inguine) verso le estremità e da centro del torace e del dorso verso l'esterno.

**CODICE MPE3707087**

**Prezzo SPECIAL PRICE: 3,25 + Iva 22%**

**CODICE MPE3707087C12 SCALARE 12 PEZZI**

**Prezzo SPECIAL PRICE: 3,15 + Iva 22%**



## FISSAN SAPONETTA DELICATA 90G

**Codice MPE3007091**

Questa Saponetta Delicata deterge gentilmente la pelle dei bambini. Arricchita con Glicerina che aiuta a mantenere la pelle idratata, è ideale per l'igiene quotidiana di bambini con pelle sensibile.

FORMULA SVILUPPATA PER NEONATI E BAMBINI:

- Dermatologicamente testata
- Con Glicerina
- Senza detergenti solfati

SOLO PER USO ESTERNO. EVITARE IL CONTATTO CON GLI OCCHI. IN CASO DI CONTATTO ACCIDENTALE CON GLI OCCHI, SCIACQUARE ABBONDANTEMENTE CON ACQUA

**Codice MPE3007088**

**Prezzo SPECIAL PRICE: 1,31 + Iva 22%**

**Codice MPE3007088 C12SCALARE 12 PEZZI**

**Prezzo SPECIAL PRICE: 1,27 + Iva 22%**



## FISSAN SAPONE DELICATO 250ML

**Codice MPE3007094**

Questo Sapone Delicato con formula a pH fisiologico contiene Estratti di Camomilla. E' ideale per l'igiene quotidiana delle parti del corpo delicate, come mani e parti intime. La formula delicata garantisce una delicata detersione delle aree, mantenendo il loro naturale equilibrio fisiologico.

FORMULA SVILUPPATA PER NEONATI E BAMBINI: 95% Ingredienti di origine naturale - 0% Coloranti e detergenti solfati

- Dermatologicamente testata
- pH fisiologico
- Con Estratti di Camomilla

SOLO PER USO ESTERNO. EVITARE IL CONTATTO CON GLI OCCHI. IN CASO DI CONTATTO ACCIDENTALE CON GLI OCCHI, SCIACQUARE ABBONDANTEMENTE CON ACQUA.

**Codice MPE3007094**

**Prezzo SPECIAL PRICE: 2,45 + Iva 22%**

**Codice MPE3007088 C12SCALARE 12 PEZZI**

**Prezzo SPECIAL PRICE: 2,35+ Iva 22%**



## SUAVINEX NATI NATURALI BIO BABY OLIO MASSAGGIO 200ML

**Codice MPE3004704**

Bio baby olio massaggio. No petrolati, con vitamina E, camelia e avocado bio. Trattamento lenitivo indicato per la pulizia e il massaggio della cute dei bambini e pelli particolarmente sensibili. Favorisce l'idratazione e la protezione della pelle.

**Prezzo SPECIAL PRICE: 8,39 + Iva 22%**



**CREMA MANI CON ALOE E CAMOMILLA 100 ML TUBO  
ART 26.003**

**CODICE MPE26003**

CREMA MANI CON ALOE E CAMOMILLA La Crema Mani Idrofil alla Camomilla è formulata lenitivo. Infatti, è la soluzione ideale per creare le difese naturali della pelle e proteggerla dalle diverse sollecitazioni

**Prezzo SPECIAL PRICE: 1,51 EUR + Iva 22%**

**PREZZO SCALARE 24 PEZZI**

**Prezzo SPECIAL PRICE: 1,46 EUR + Iva 22%**

**PREZZO SCALARE 24 PEZZI**

**Prezzo SPECIAL PRICE: 1,42 EUR + Iva 22%**



**PASTA BARRIERA BABY PROTETTIVA OSSIDO DI ZINCO  
100 ML 26.001 Codice MPE26001**

Pasta barriera protettiva con ossido di zinco, olio d'oliva e amido di mais. Tubetto da 100 ml.

PASTA CAMBIO PANNOLINO Perché è a base di ossido di zinco (15%)? Perché crea una barriera protettiva contro gli arrossamenti da pannolino. Cosa fanno l'Olio d'oliva e l'Amido di riso? Contribuiscono a lenire e rigenerare la cute del tuo bambino. Come si utilizza? Basta applicare, ad ogni cambio del pannolino, uno strato sottile di pasta sulla pelle pulita ed asciugata e massaggiare delicatamente

**Prezzo SPECIAL PRICE: 2,34 EUR + Iva 22%**

**PREZZO SCALARE 24 PEZZI**

**Prezzo SPECIAL PRICE: 2,26 EUR + Iva 22%**

**PREZZO SCALARE 24 PEZZI**

**Prezzo SPECIAL PRICE: 2,19 EUR + Iva 22%**



**SOFFIPUR BABY BAGNO/DOCCIA pelli delicate e sensibili 500 ML**

**Codice MPEQ690 CON TAPPO A LEVA**

SOFFIPUR BABY è un sapone delicato con antibatterico indicato per neonati, bambini e per tutte le persone con problemi epidermici e/o per chi vuole prevenirli. Formulato utilizzando solo le migliori materie prime, SOFFIPUR BABY è arricchito da tensioattivi di origine vegetale di altissima qualità e da speciali sostanze ad elevata tollerabilità cutanea. Inoltre SOFFIPUR BABY è particolarmente indicato per le professioni che devono lavare spesso le mani (medici, infermieri, etc.). Dermatologicamente testato.

**Prezzo SPECIAL PRICE: 4,70 EUR + Iva 22%**

**PREZZO SCALARE 48 FLACONI**

**Prezzo SPECIAL PRICE: 4,55 EUR + IVA 22%**

**SOLUZIONE FISIOLÓGICA SET 20 Flaconcini 5ml PHARMADOCT**

**Codice MPE170097**

Per l'igiene nasale e oculare, per la pulizia delle feritine, per la pulizia auricolare, per inalazioni e aerosolterapia un unico prodotto. Pharmadocct Soluzione Fisiologica può essere usato quotidianamente, per effettuare da 1 a 6 lavaggi al giorno, in base alle necessità.

Set 20 flaconi da 5 ml Codice Prodotto 170097

**Prezzo SPECIAL PRICE: 3,29 EUR + Iva 22% SET 20 FLACONCINI**

**PREZZO SCALARE 12 PEZZI**

**Prezzo SPECIAL PRICE: 3,11 EUR + Iva 22% SET 20 FLACONCINI**

**PREZZO SCALARE 24 PEZZI**

**Prezzo SPECIAL PRICE: 2,92 EUR + Iva 22% SET 20 FLACONCINI**





## TRENINO MEBBY Aerosol pediatrico a forma di treno art 95108

**Codice MPE95108**

Mebby Trenino è un sistema per aerosolterapia dotato di compressore a pistone. La silenziosità e la praticità d'uso lo rendono un apparecchio ideale per l'utilizzo domiciliare. Mebby Trenino Aerosol è stato creato con un design particolarmente attraente per i bambini, per rendere più piacevole il momento dell'aerosol. Dotato di una vasta gamma di accessori: ampolla, boccaglio, maschera adulti, maschera pediatrica, forcilla nasale e tubo. Dispositivo medico di Classe I

ACCESSORI: • Borsa porta accessori • Ampolla • Boccaglio • Tubo aria lungo 1,80 m • 5 filtri aria • Forcilla nasale • Maschera pediatrica • Maschera adulti

**Garanzia 5 anni**

**Prezzo SPECIAL PRICE: 31,57 + Iva 22%**

## BILANCIA PER NEONATI MEBBY PRIMI PESI

**Codice MPE95136**

SEGUE LA CRESCITA DEL BAMBINO: Ergonomica e compatta, la bilancia digitale per neonati Medel ti aiuta a seguire la crescita del tuo bambino fin dai primissimi giorni.

PRECISA: Precisione digitale accurata anche nella rilevazione di piccole variazioni di peso, con un massimo arrotondamento di 5 g

DISPLAY LCD: La bilancia digitale per bambini e neonati permette una visualizzazione del peso facile e immediata grazie all'ampio display LCD

STABILIZZATORE: La bilancia elettronica è dotata di un sofisticato sistema che stabilizza la pesata del bambino anche quando il piccolo si muove.

**Prezzo SPECIAL PRICE: 31,57 + Iva 22%**



## SCALDAPAPPA MEBBY con display a led

**Codice MPE95135**

Lo scaldabiberon Medel SCALDAPAPPA è dotato di display a LED per una facile ed immediata lettura della temperatura. Il riscaldamento avviene in maniera graduale e uniforme. Medel Scaldapappa è dotato di cestello per una facile estrazione ed è adatto a tutti i tipi di biberon.

Lo scaldapappe e scaldabiberon può sia riscaldare la pappa che tenerla al caldo. Il riscaldamento è delicato e uniforme. Gli accessori sono lavabili in lavastoviglie.

### Specifiche

2 in 1: riscaldamento e mantenimento in caldo di pappe

Indicazione della temperatura digitale

Con indicatore LED

Riscaldamento graduale e uniforme delle pappe

Con cestello per inserire ed estrarre i vasetti con facilità

Adatto a tutti i tipi di biberon e vasetti in commercio

Gli accessori sono lavabili in lavastoviglie

Con coperchio

Segnale ottico e spia di controllo

Disinserimento automatico

Garanzia di 2 anni.

**Prezzo SPECIAL PRICE: 21,66 + Iva 22%**





RESCUING  
WITH  
CARE



**EMERGENCY**  
**+**  
**FIRST AID KIT**

